

凡例		コミュニティセンター
		障害福祉サービス事業所
		地域活動支援センター
		地域活動拠点

1階

管理エリア図

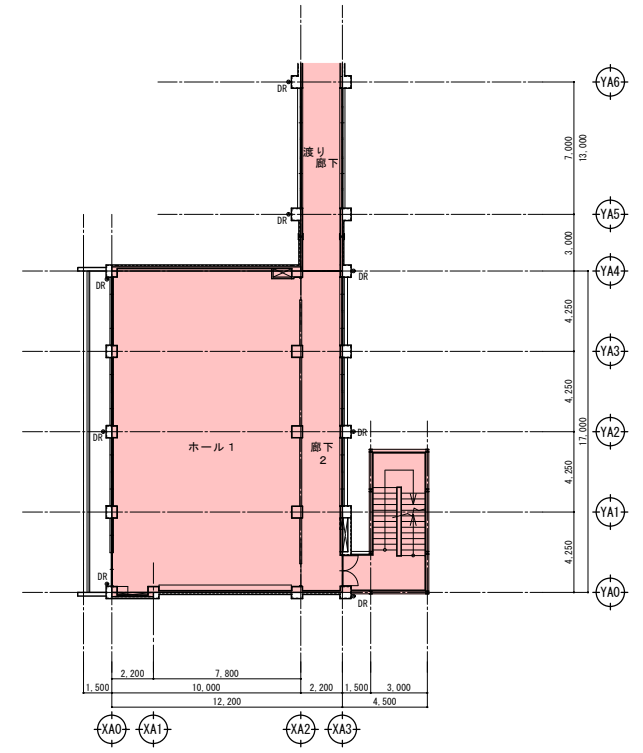
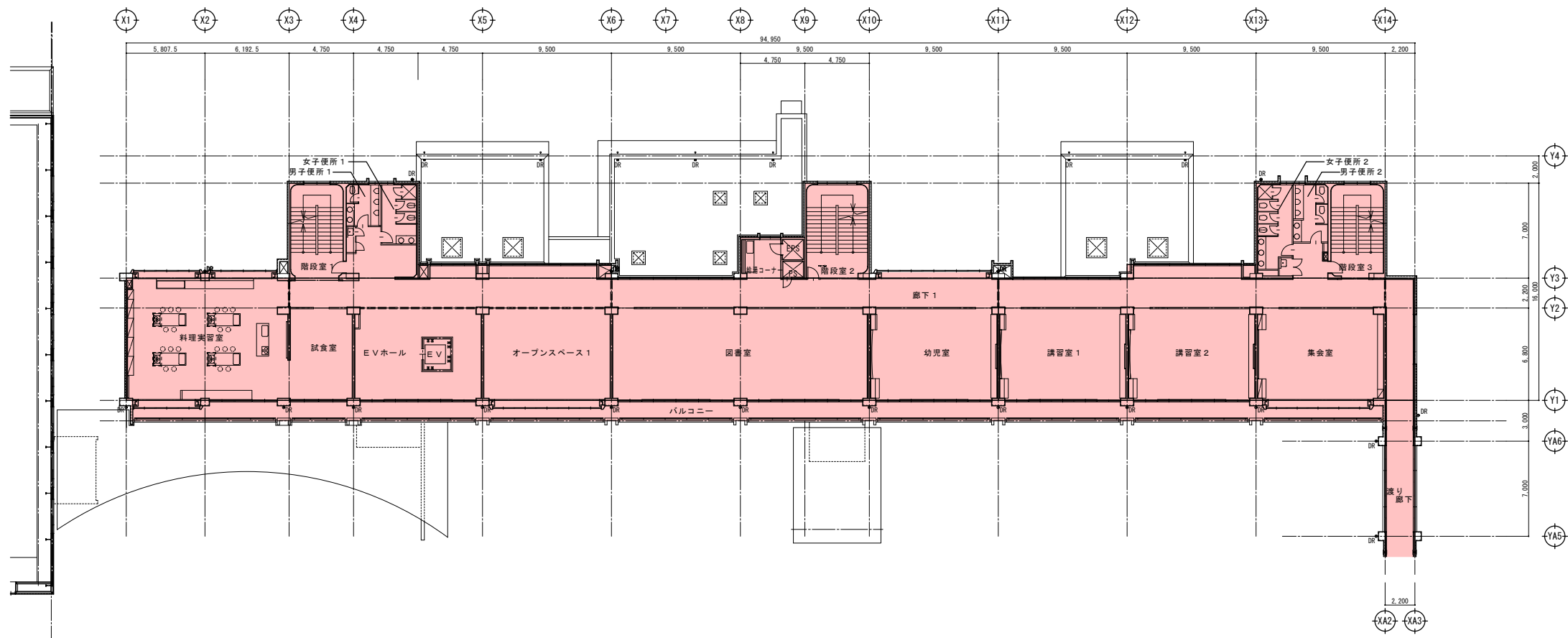

2階

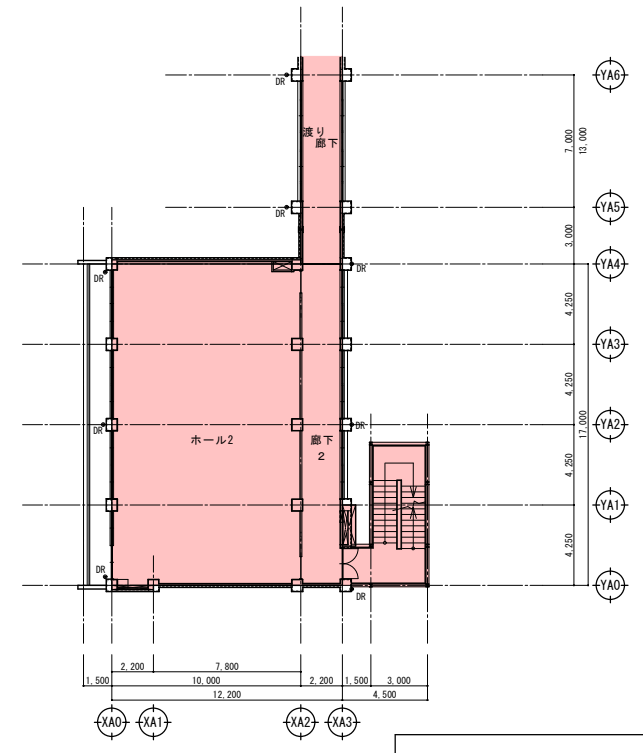
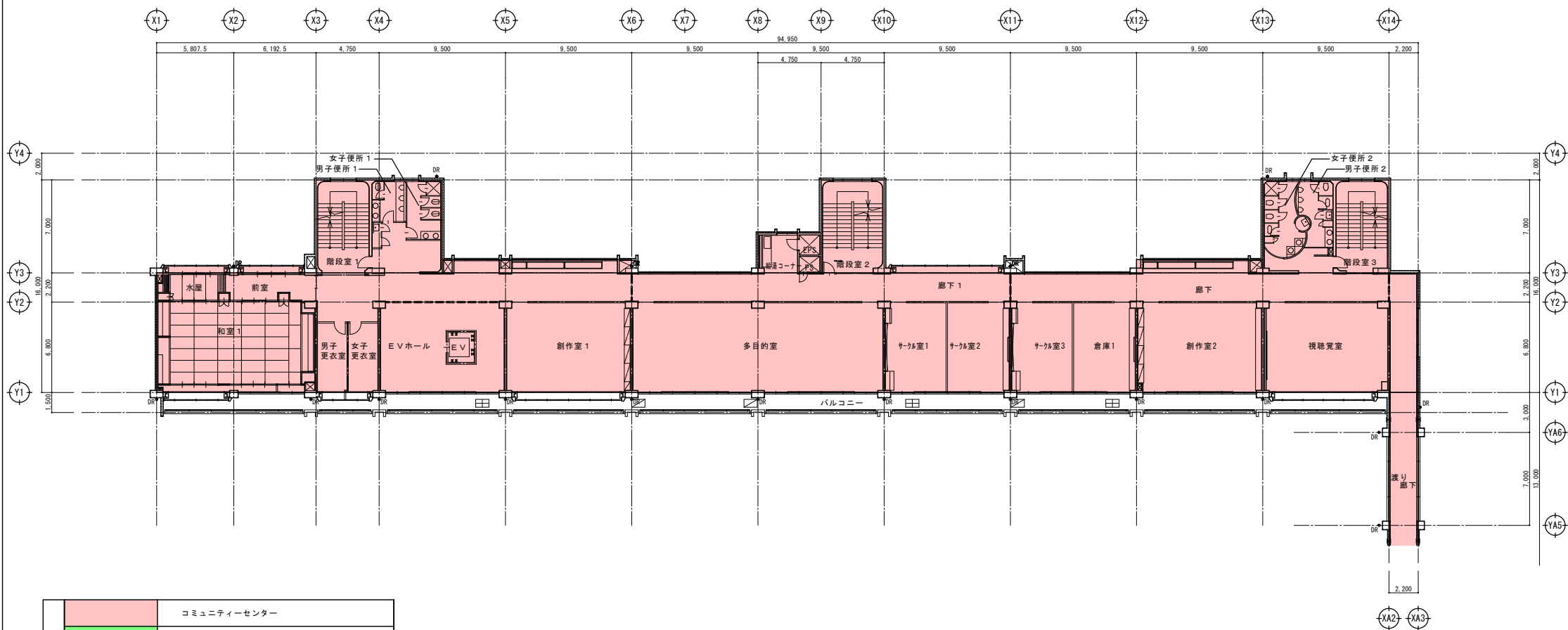

3階

■	コミュニティセンター
■	障害福祉サービス事業所
■	地域活動支援センター
■	地域活動拠点

管理エリア図

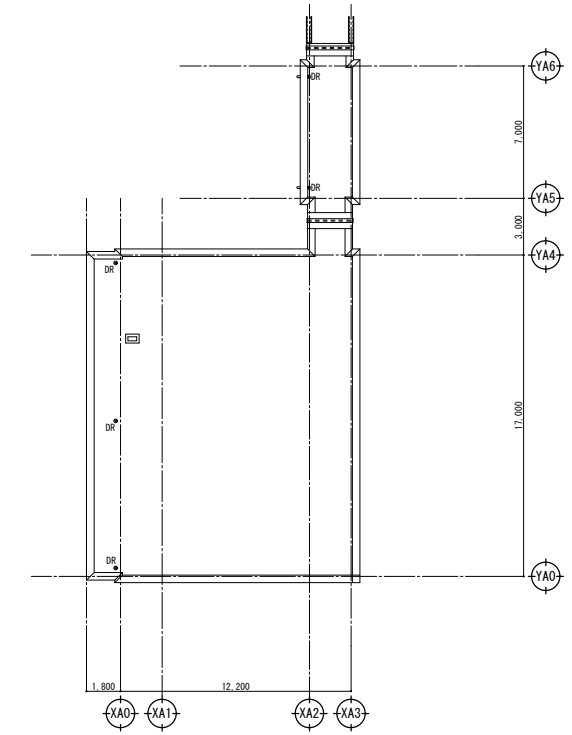
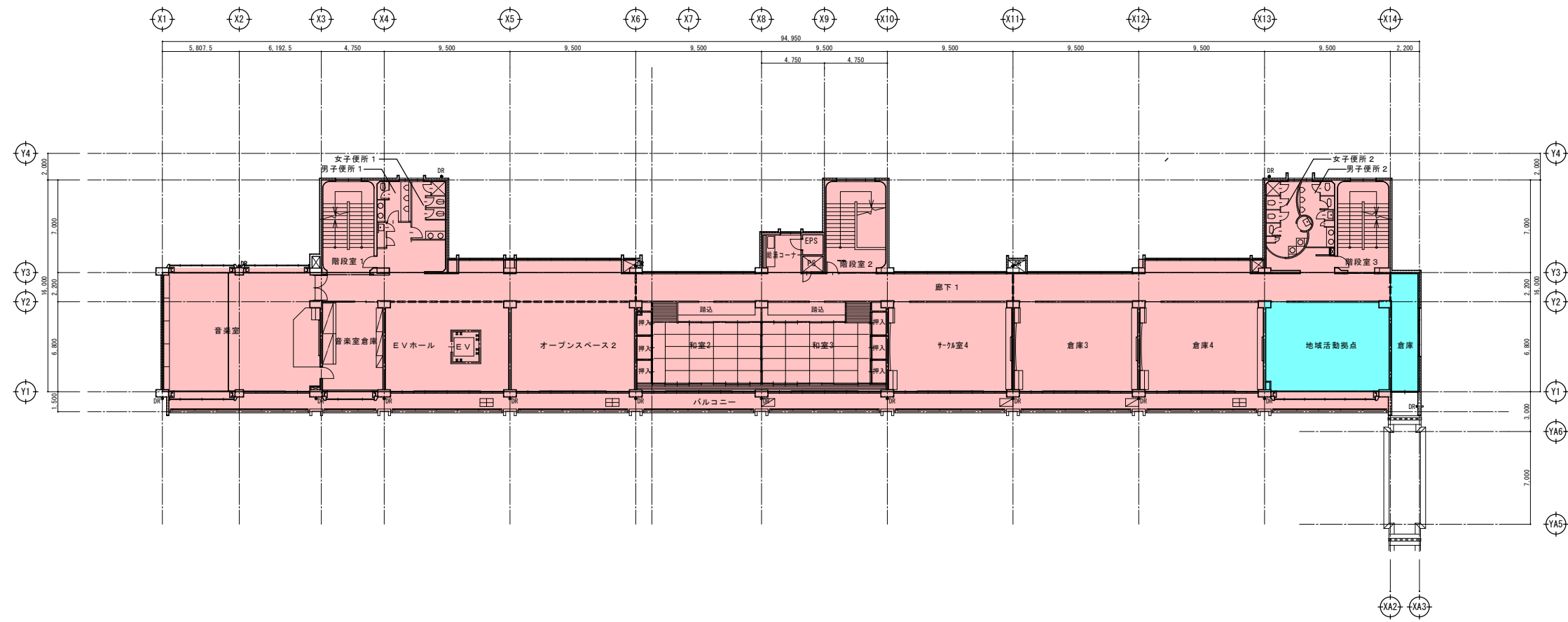

4階

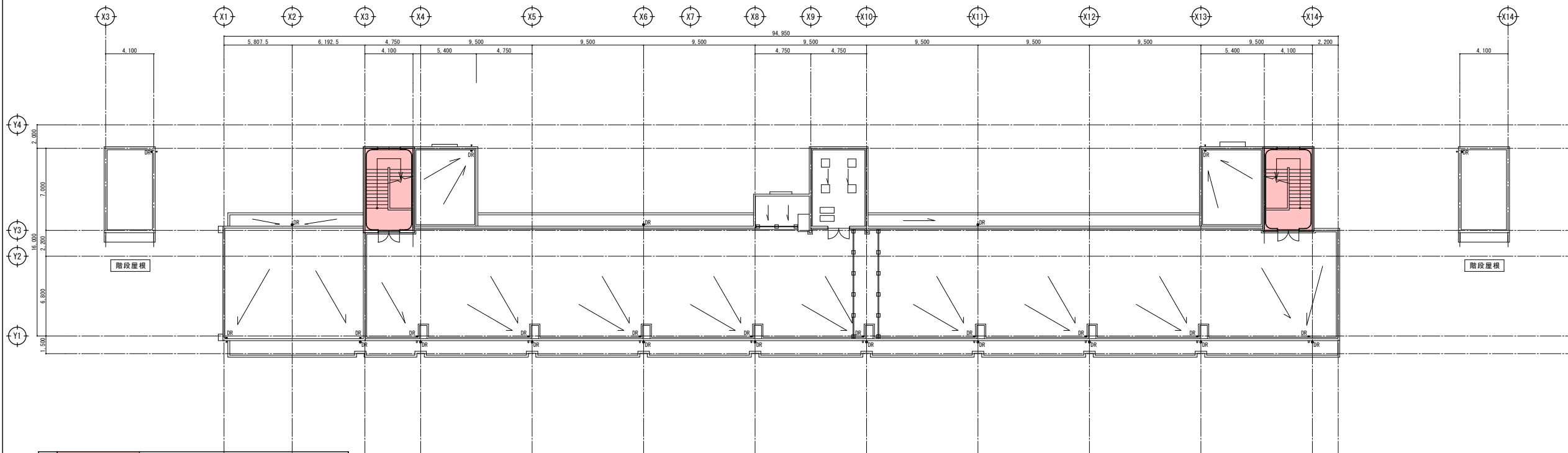

■	コミュニティセンター
■	障害福祉サービス事業所
■	地域活動支援センター
■	地域活動拠点

RH階

管理エリア図