

今井二丁目

今井一丁目

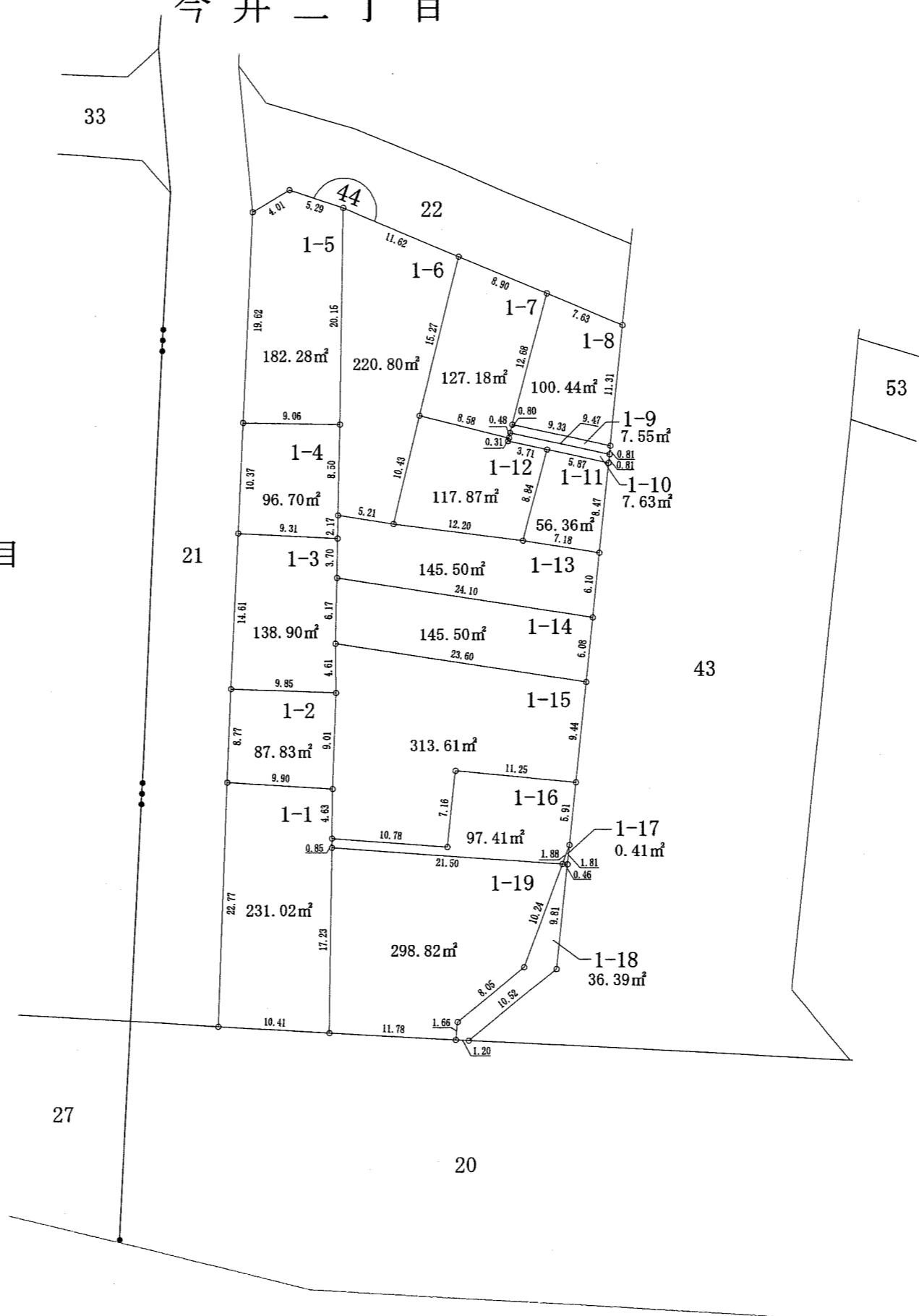
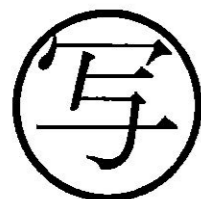
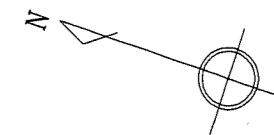

凡例	
地区界	—○—
町界	—●●—
境界点	○
街区番号	①

12.00	1-1	地番
10.00	120.00m²	地積
12.00		辺長(m)

今井二丁目

今井一丁目

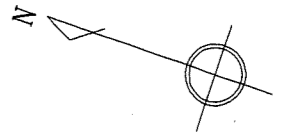
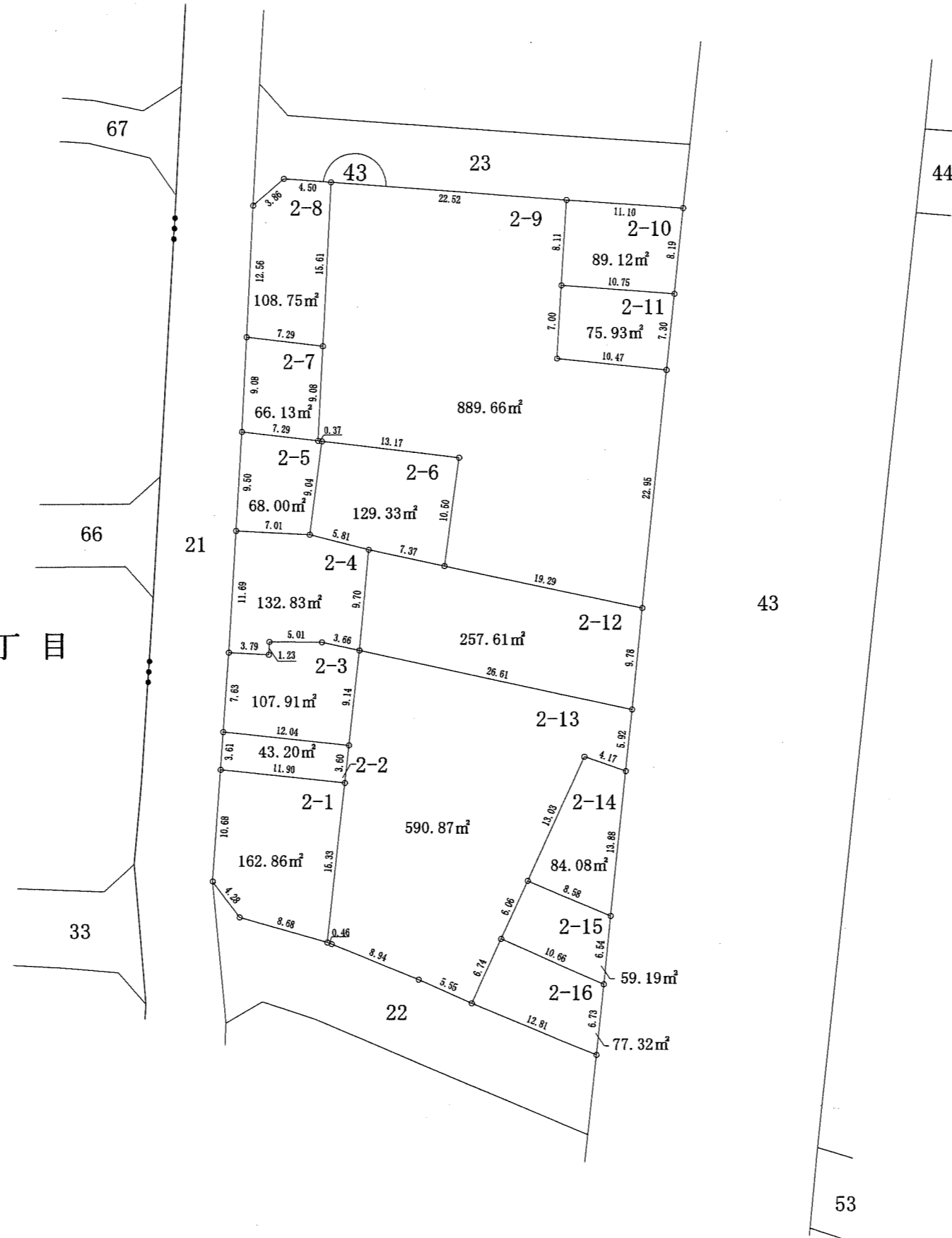
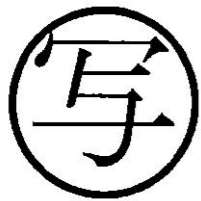

凡例	
地区界	—○—
町界	—●●—
境界点	○
街区番号	①

12.00	1-1	地番
10.00	120.00m ²	地積
12.00	10.00	辺長(m)

今井二丁目

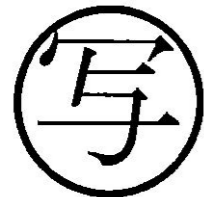
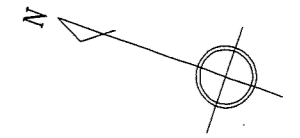

今井一丁目

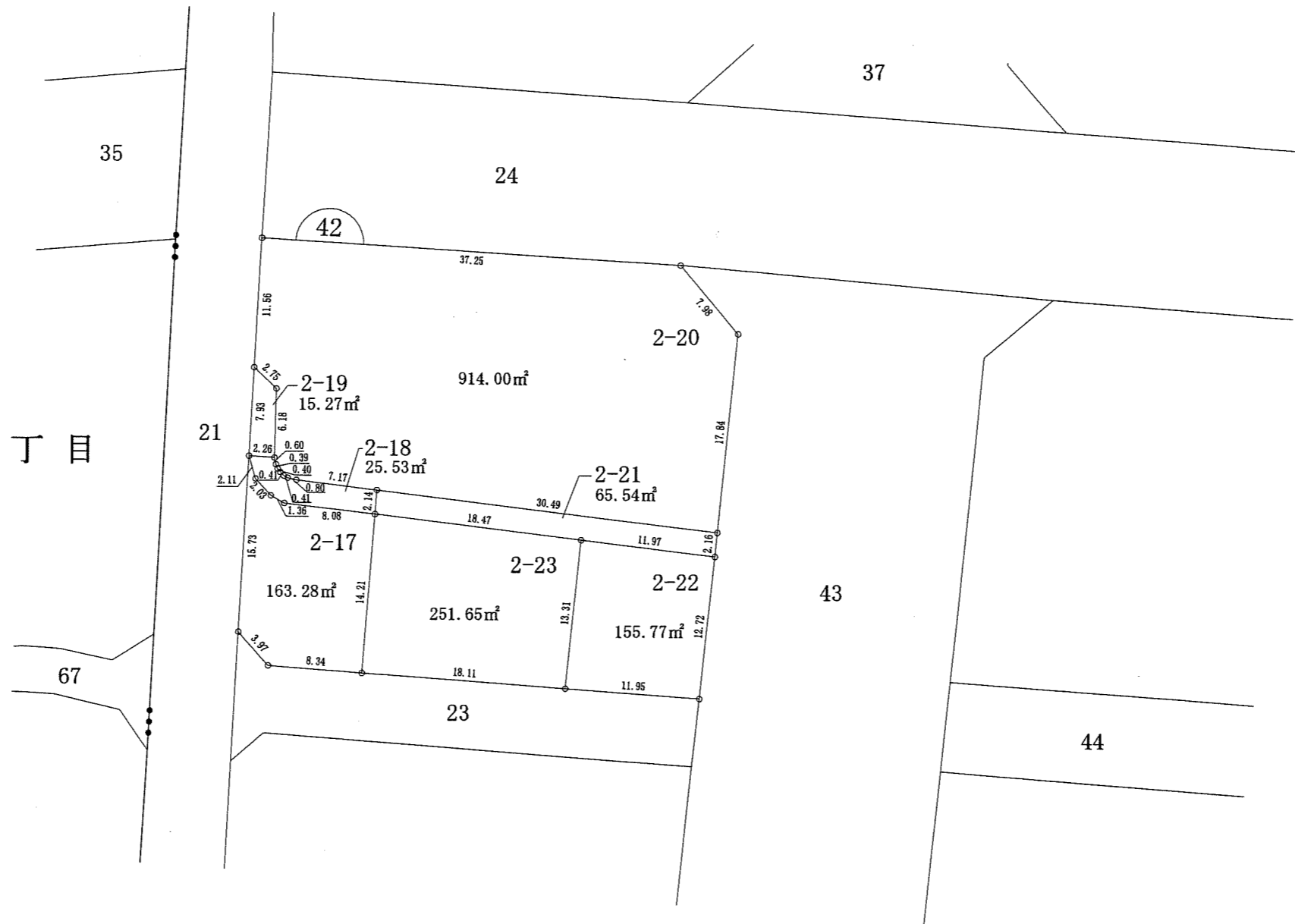

凡例	
地区界	—○—
町界	—●●—
境界点	○
街区番号	①

12.00	12.00	1-1	地番
10.00	120.00m ²		地積
12.00			辺長(m)

今井二丁目

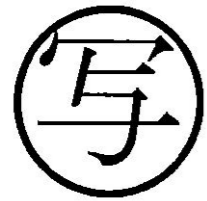
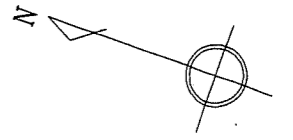

今井一丁目

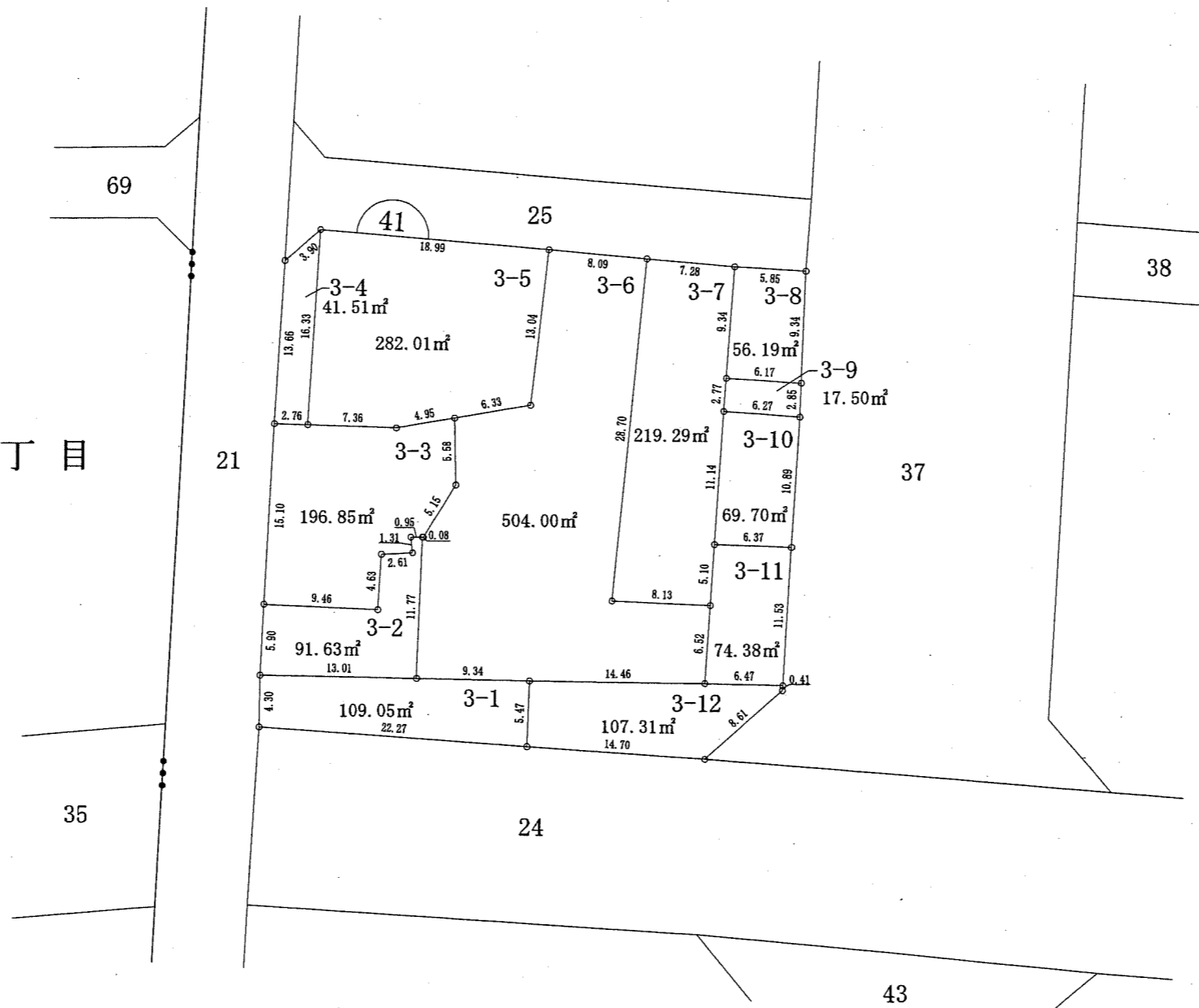

凡例	
地区界	—○—
町界	—●●—
境界点	○
街区番号	⌒

12.00	12.00	1-1	地番
10.00	120.00m²		地積
12.00			辺長(m)

今井二丁目

今井一丁目

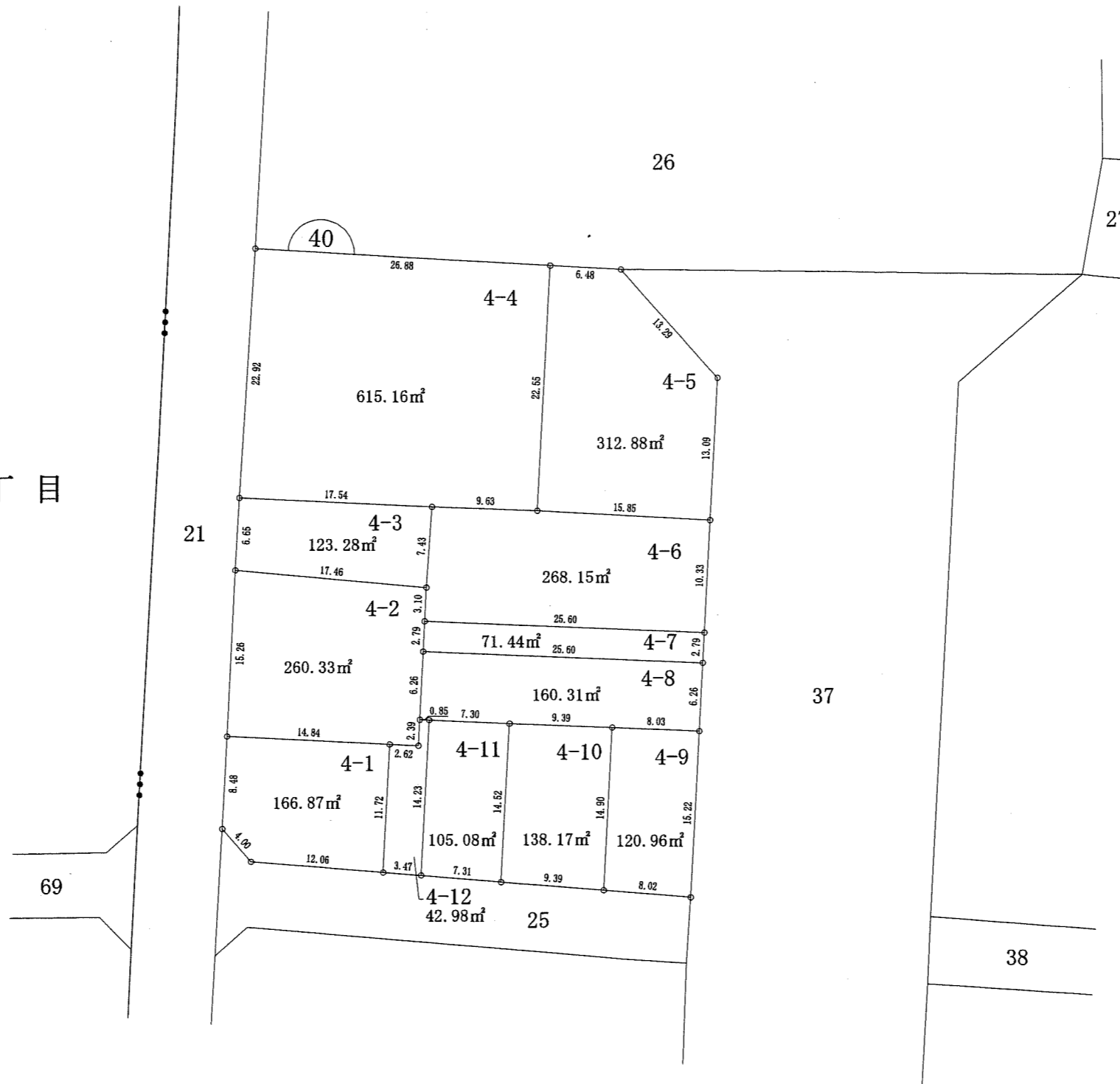
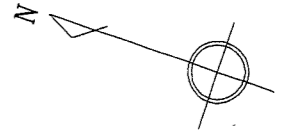
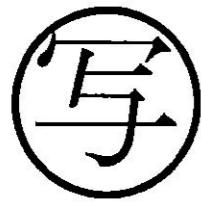

凡例	
地区界	—○—
町界	—●●—
境界点	○
街区番号	①

12.00	12.00	地番
10.00	10.00	1-1
12.00	12.00	地積
12.00	12.00	辺長(m)

今井二丁目

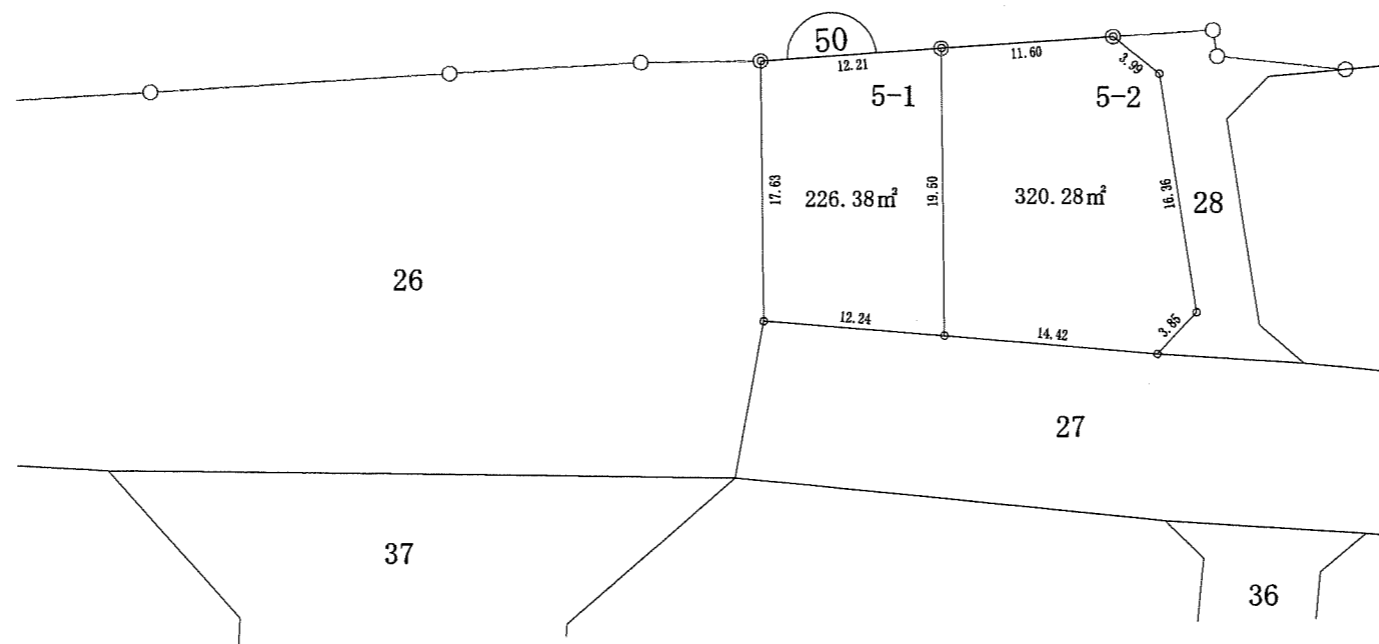
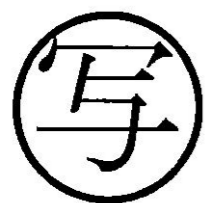
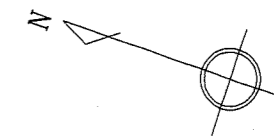

凡例	
地区界	—○—
町界	—●—
境界点	○
街区番号	①

12.00	1-1	地番
10.00	120.00 m^2	地積
12.00		辺長(m)

今井二丁目

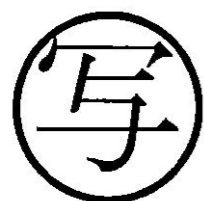
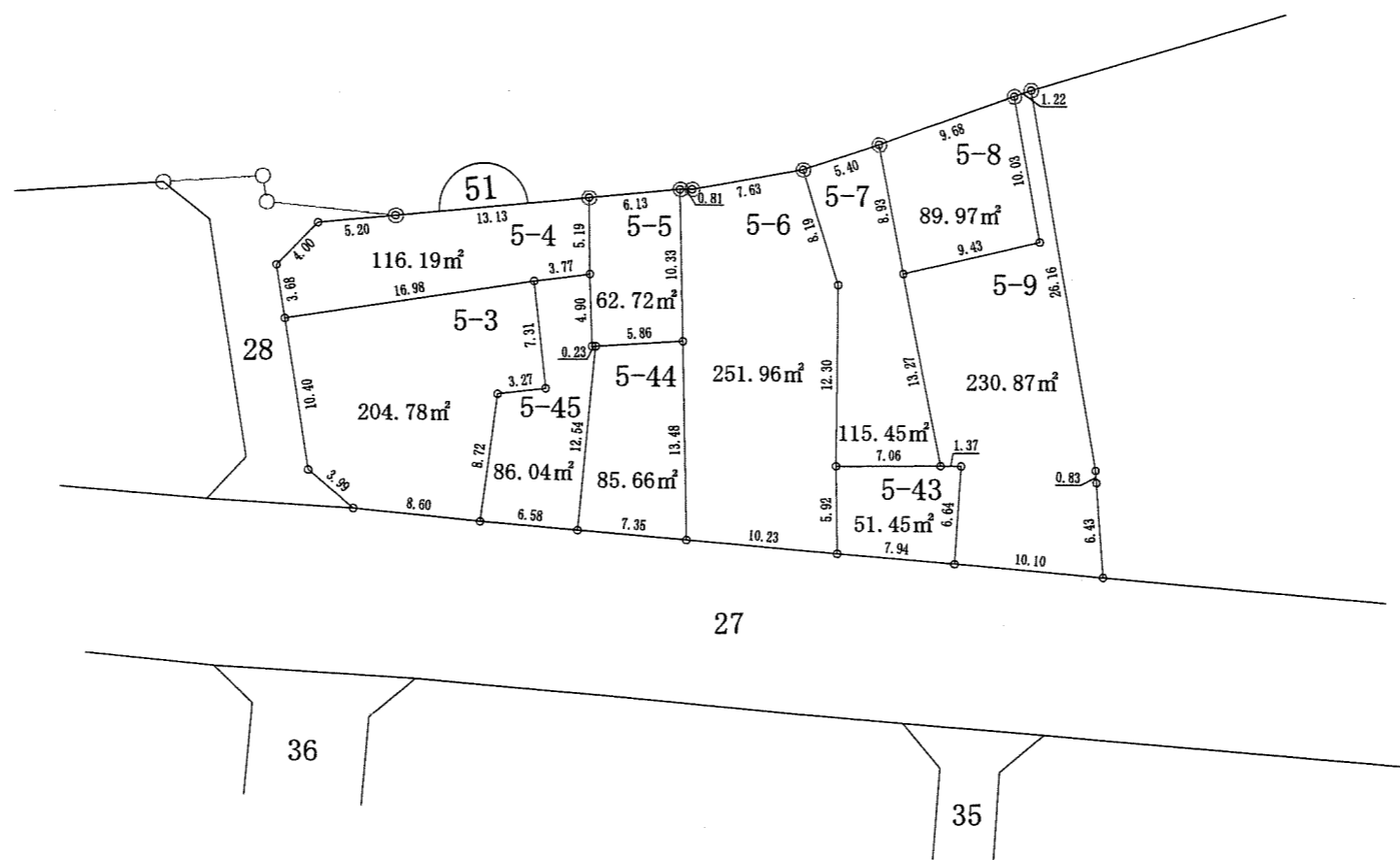
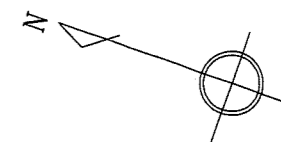

凡例	
地区界	---○---
町界	---●---
境界点	○
街区番号	①

12.00	1-1	地番
10.00	120.00m ²	地積
12.00		辺長(m)

今井二丁目

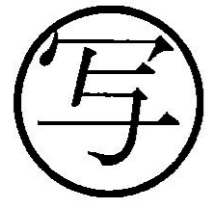
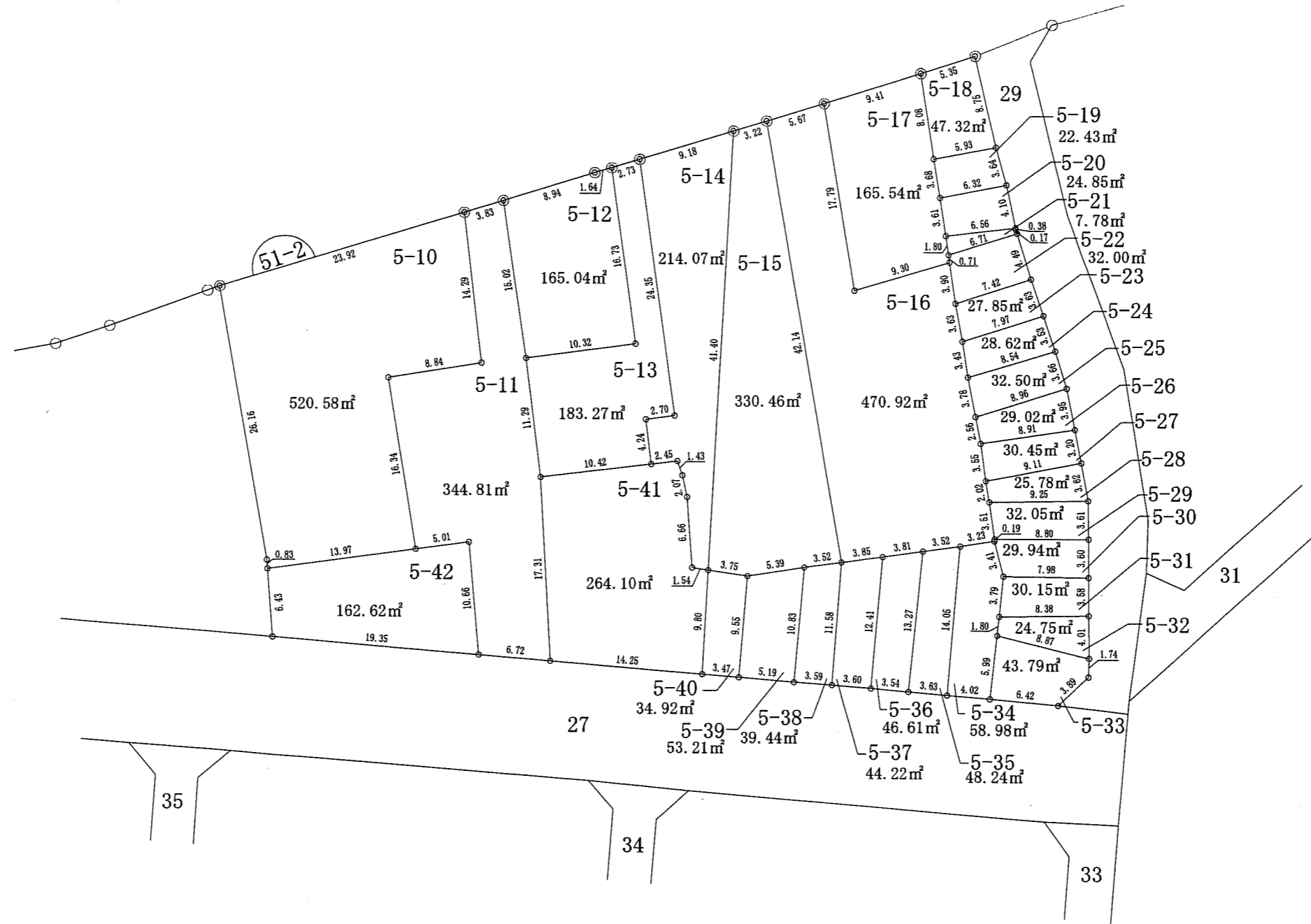
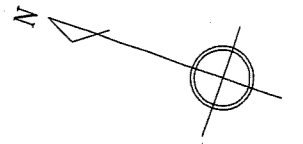

凡例	
地区界	—○—
町界	—●—
境界点	○
街区番号	⌒

12.00	1-1	地番
10.00	120.00m ²	地積
12.00	—	辺長(m)

今井二丁目

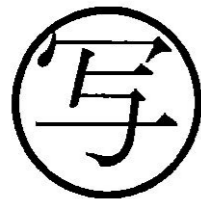
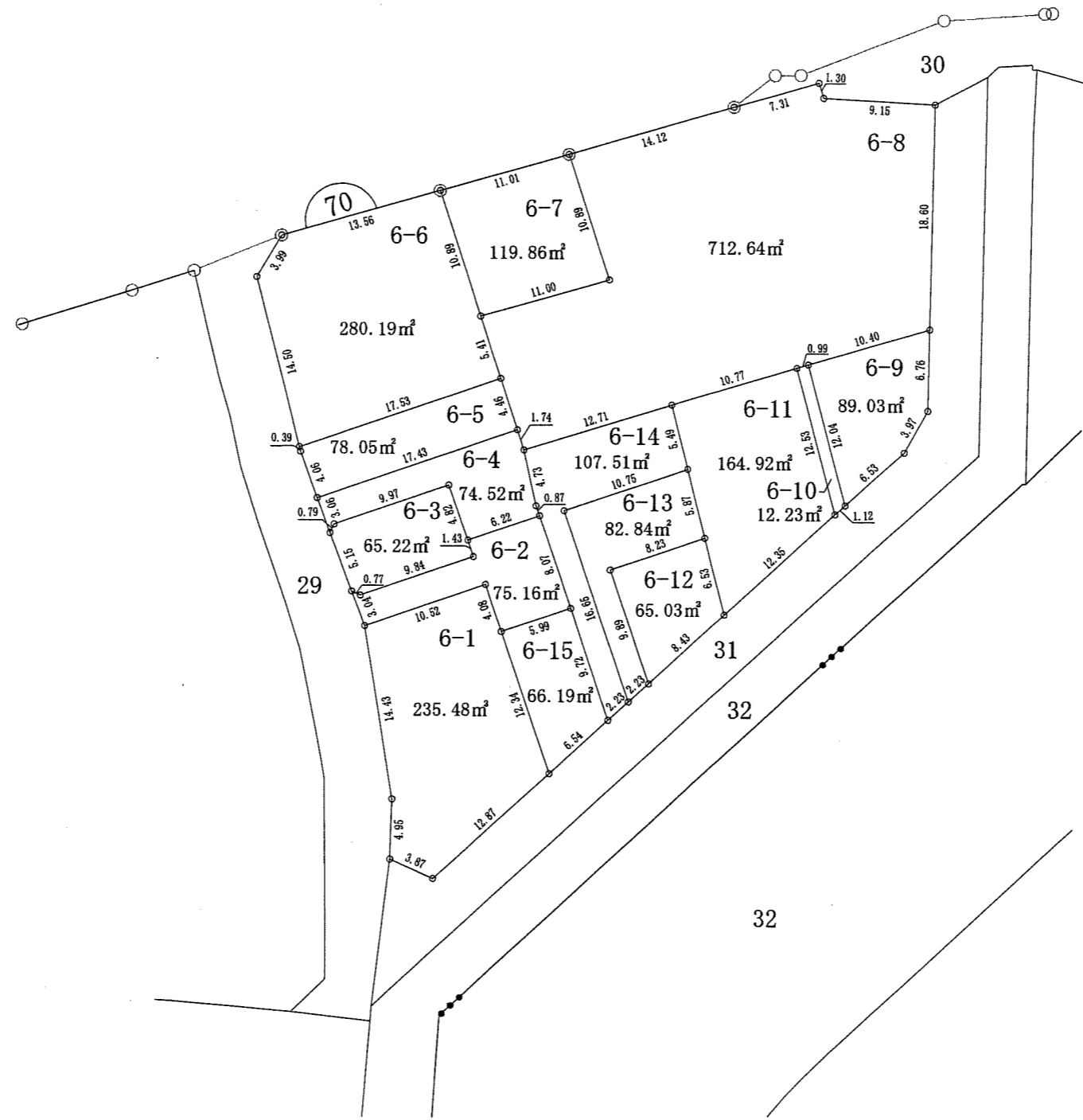
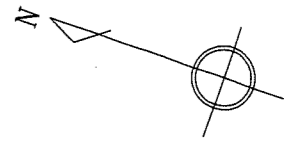

今井三丁目

凡例	
地区界	—○—
町界	—●●—
境界点	○
街区番号	①

12.00	1-1	地番
10.00	120.00m ²	地積
12.00		辺長(m)

今井二丁目

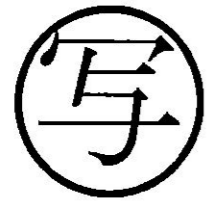
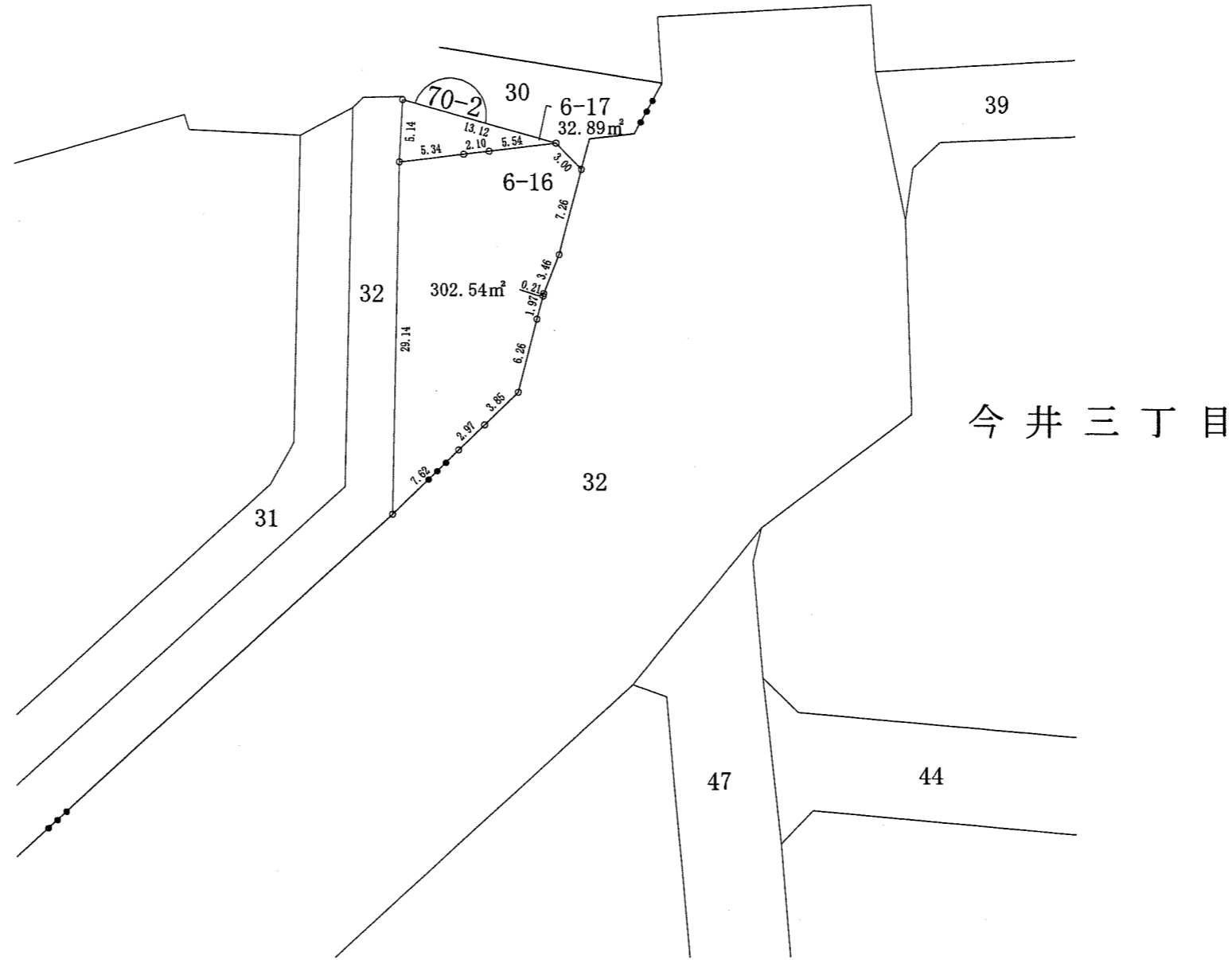
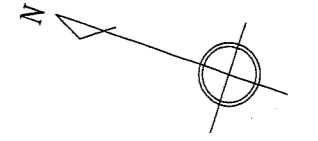

凡例	
地区界	—○—
町界	—●●—
境界点	○
街区番号	①

12.00	12.00	1-1	地番
10.00	120.00m ²	10.00	地積
10.00	12.00	12.00	辺長(m)

今井二丁目

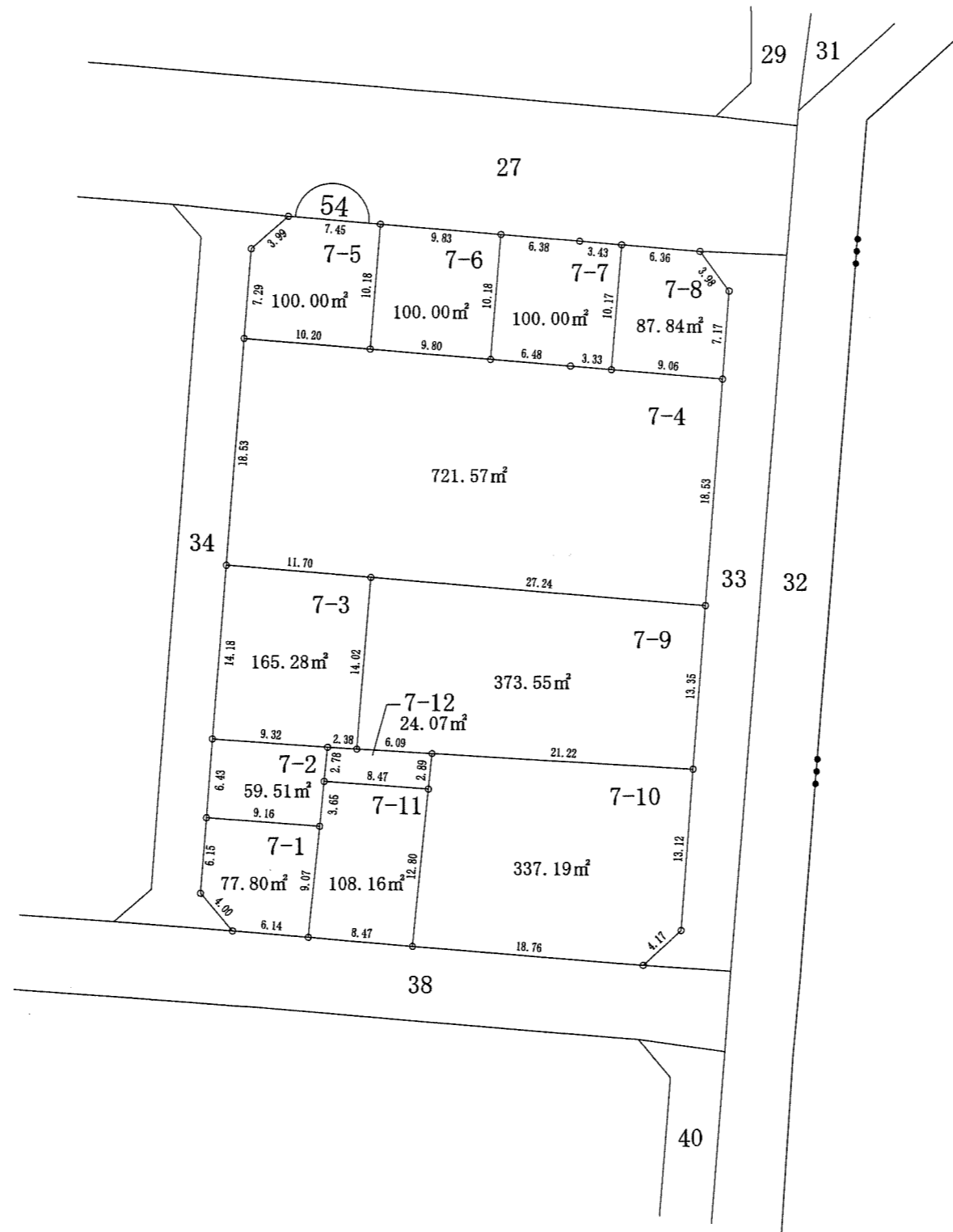
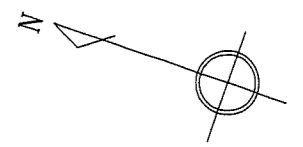

今井三丁目

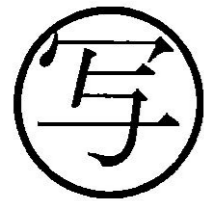

凡例	
地区界	—○—
町界	—●●●—
境界点	○
街区番号	①

12.00	1-1	地番
10.00	120.00m ²	地積
12.00		辺長(m)

今井二丁目

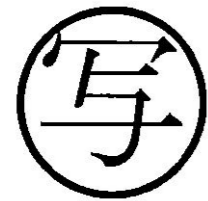
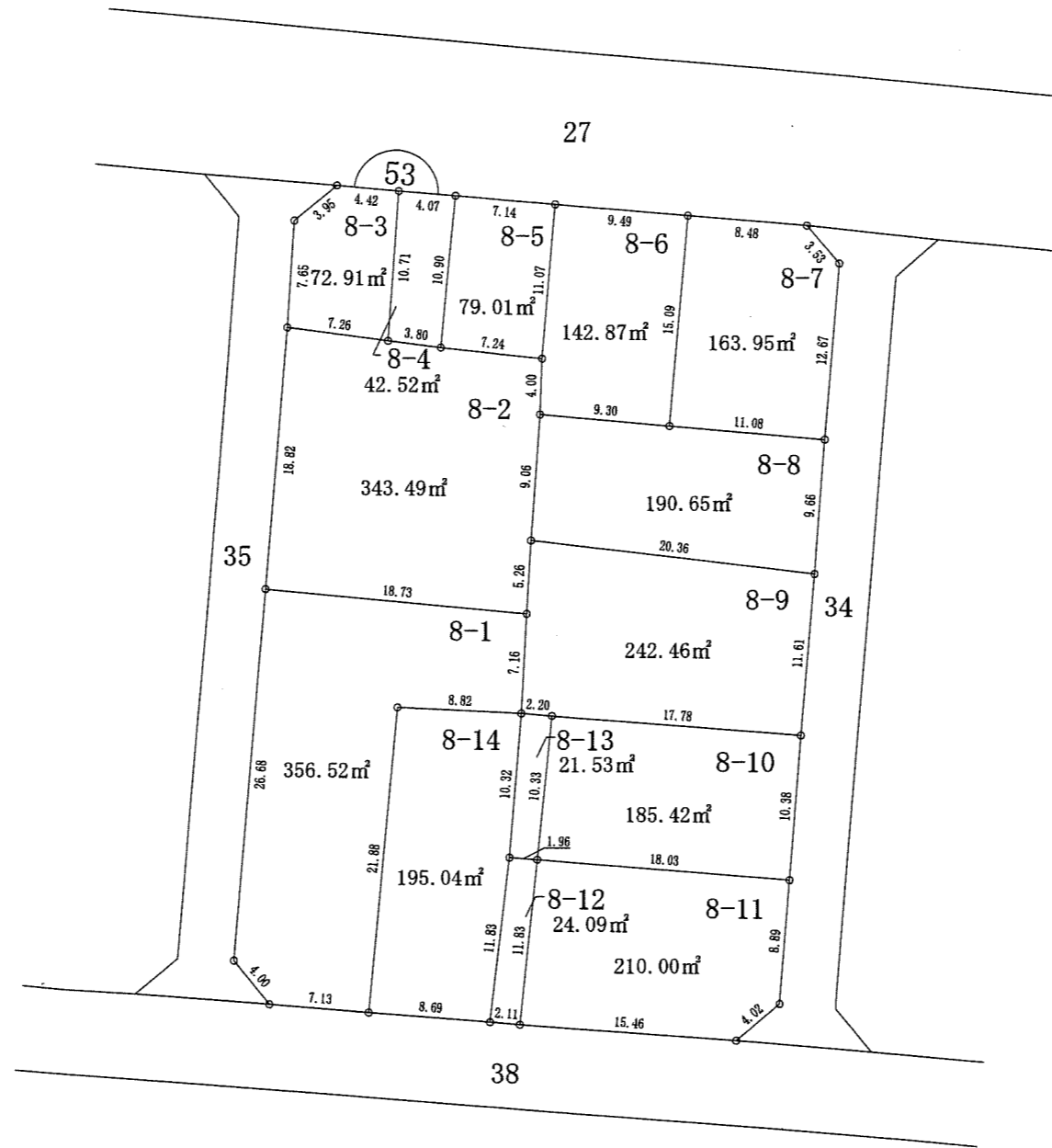
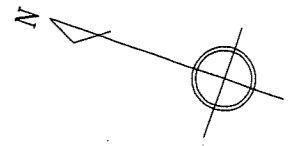

凡例	
地区界	—○—
町界	—●—
境界点	○
街区番号	⌒

12.00	1-1	地番
10.00	120.00m ²	地積
12.00	辺長(m)	

今井二丁目

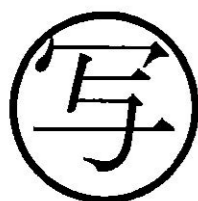
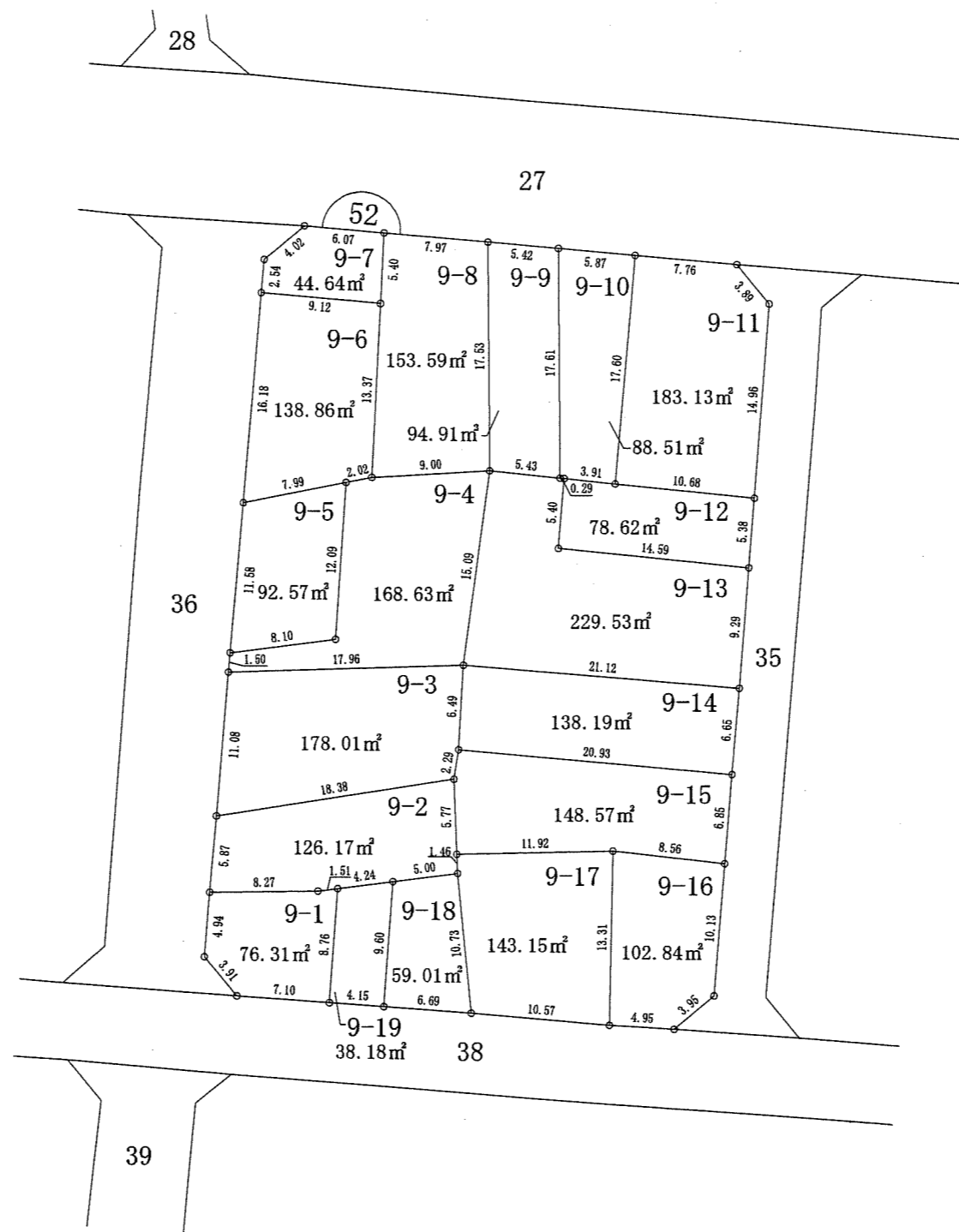
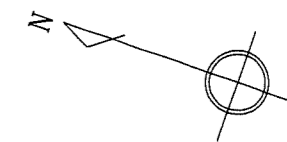

凡例	
地区界	—○—
町界	—●●●—
境界点	○
街区番号	①

12.00	1-1	地番
10.00	120.00m ²	地積
12.00		辺長(m)

今井二丁目

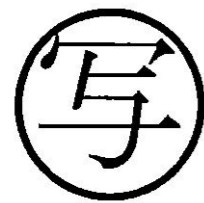
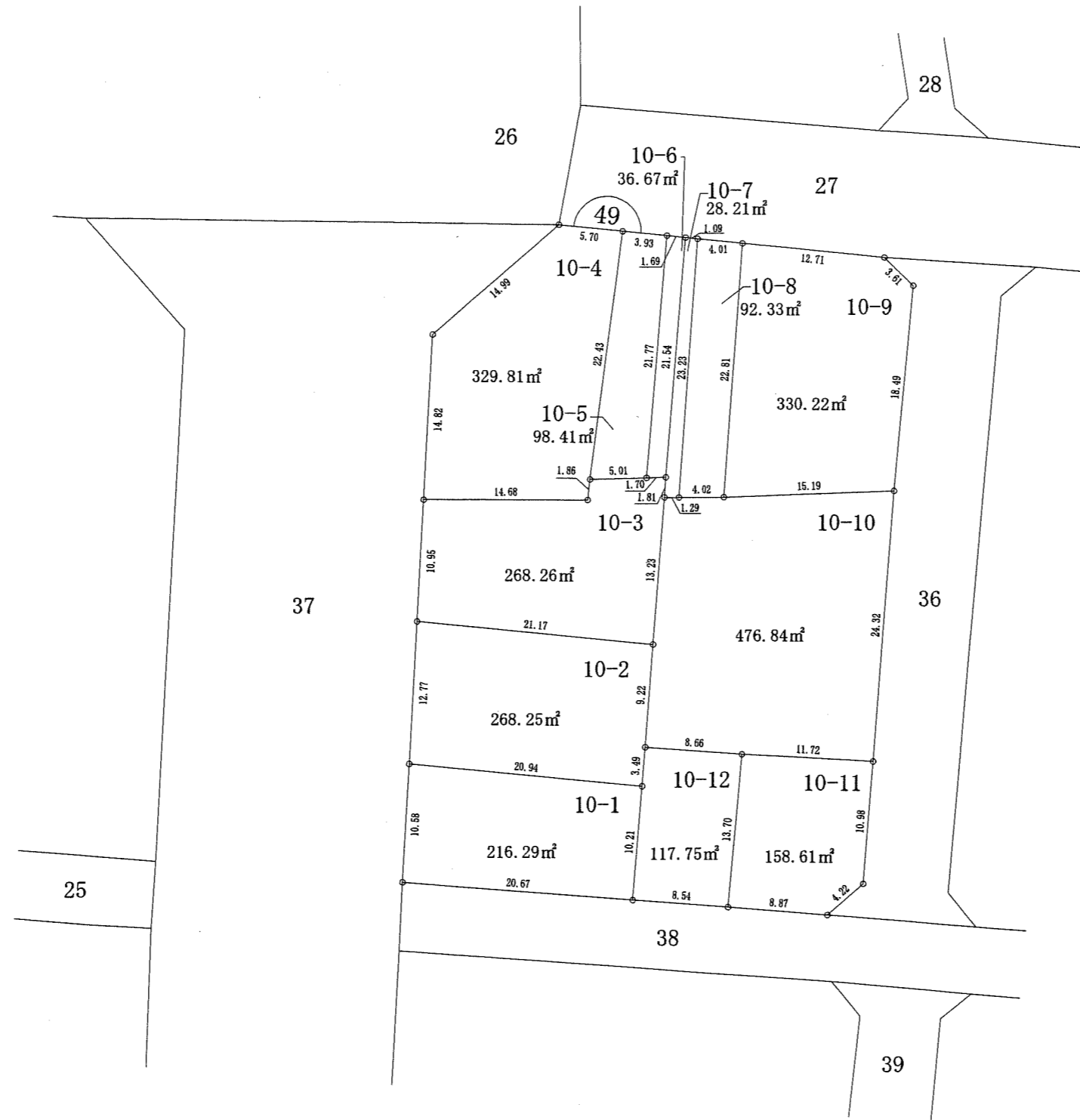
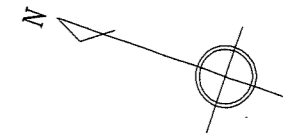

凡例	
地区界	—○—
町界	—●—
境界点	○
街区番号	①

12.00	12.00	1-1	地番
10.00	120.00m ²		地積
12.00			辺長(m)

今井二丁目

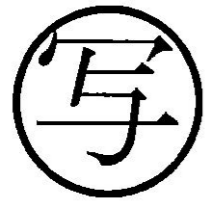
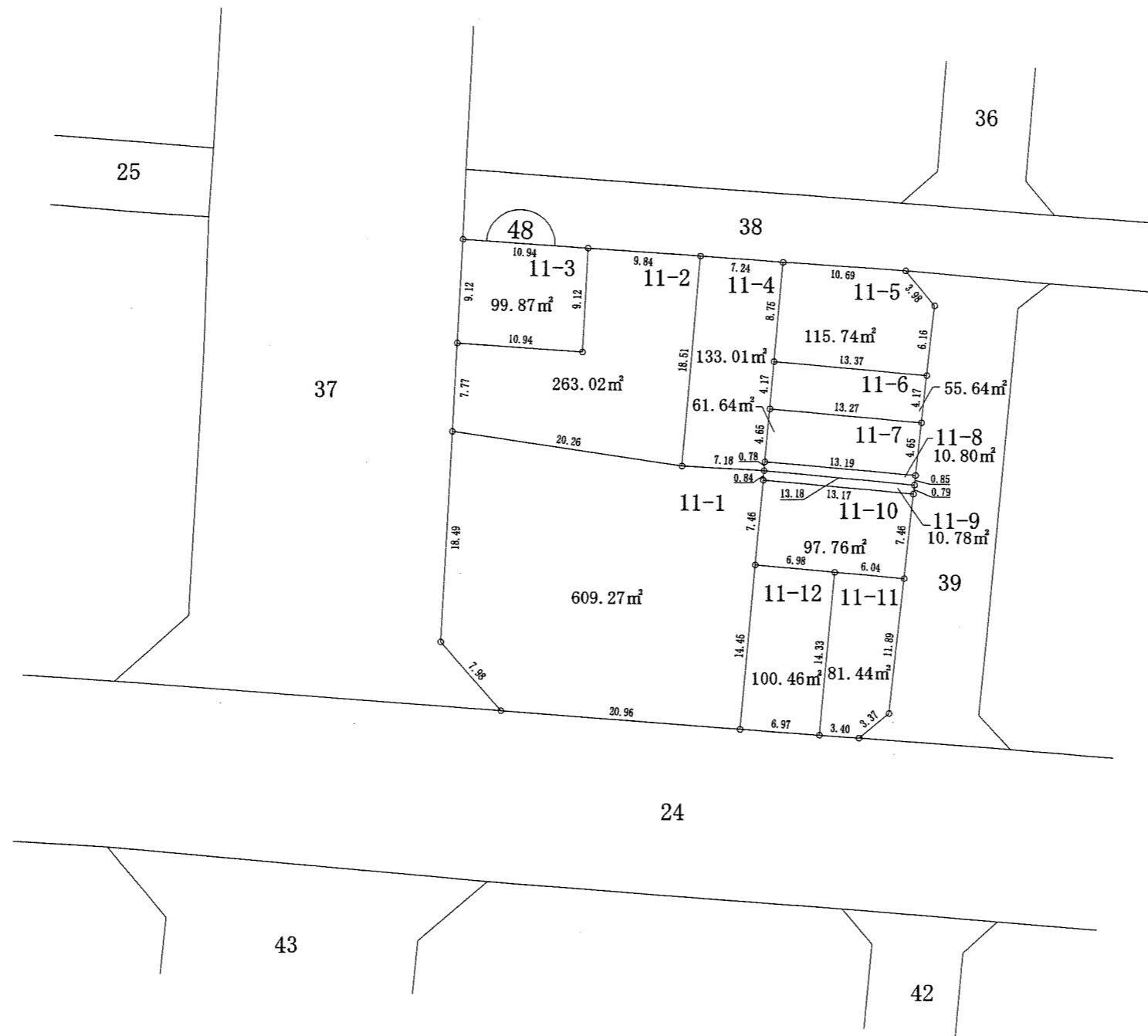
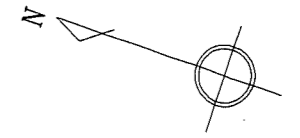

凡例	
地区界	—○—
町界	—●●—
境界点	○
街区番号	⌒

12.00	12.00	1-1	地番
10.00	120.00m ²		地積
12.00			辺長(m)

今井二丁目

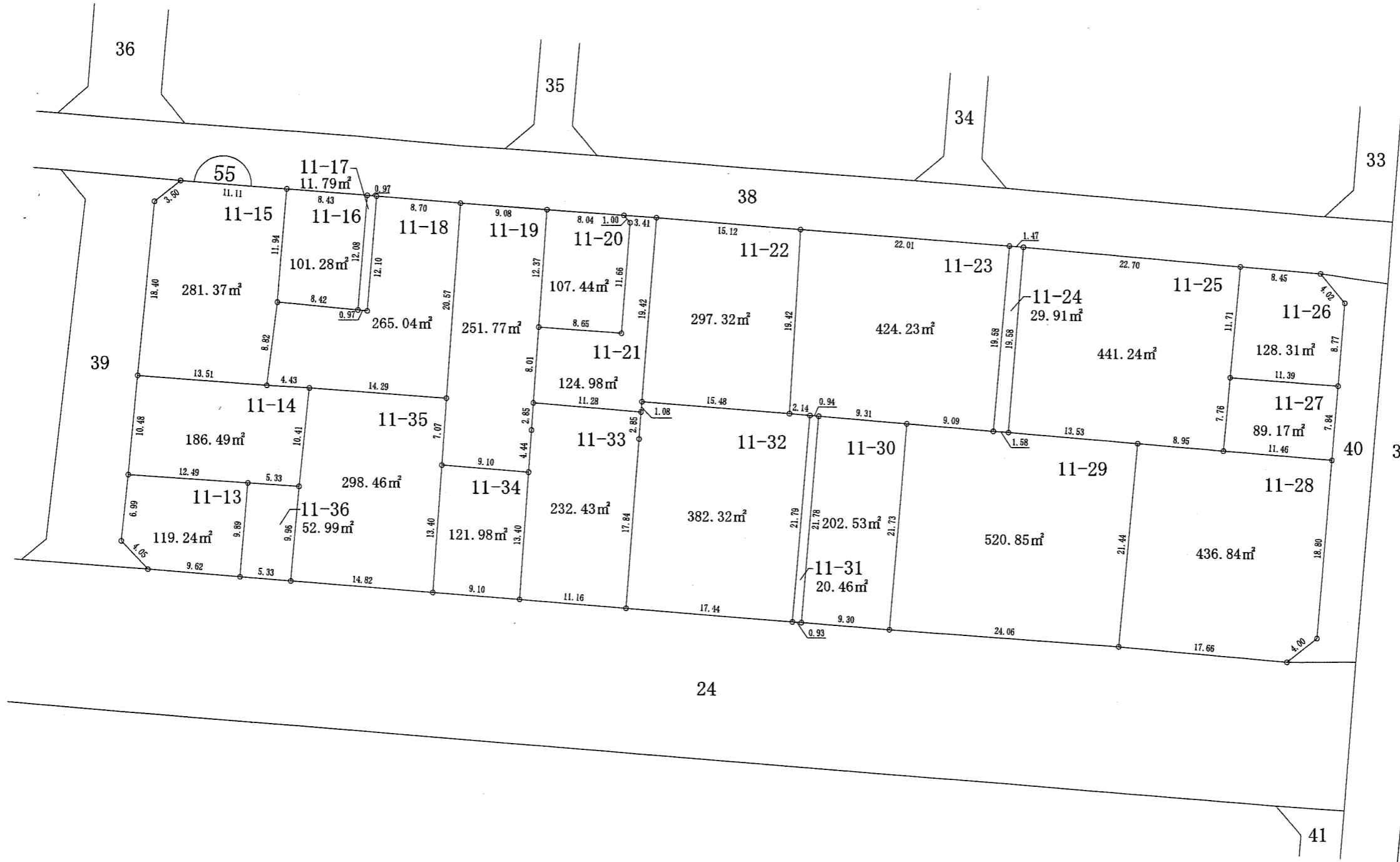
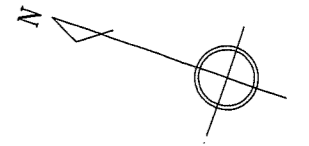
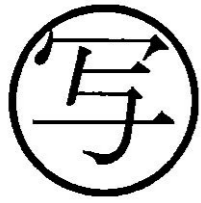

今井三丁目

凡例	
地区界	—○—
町界	—●●—
境界点	○
街区番号	①

12.00	1-1	地番
10.00	120.00m ²	地積
12.00		辺長(m)

今井二丁目

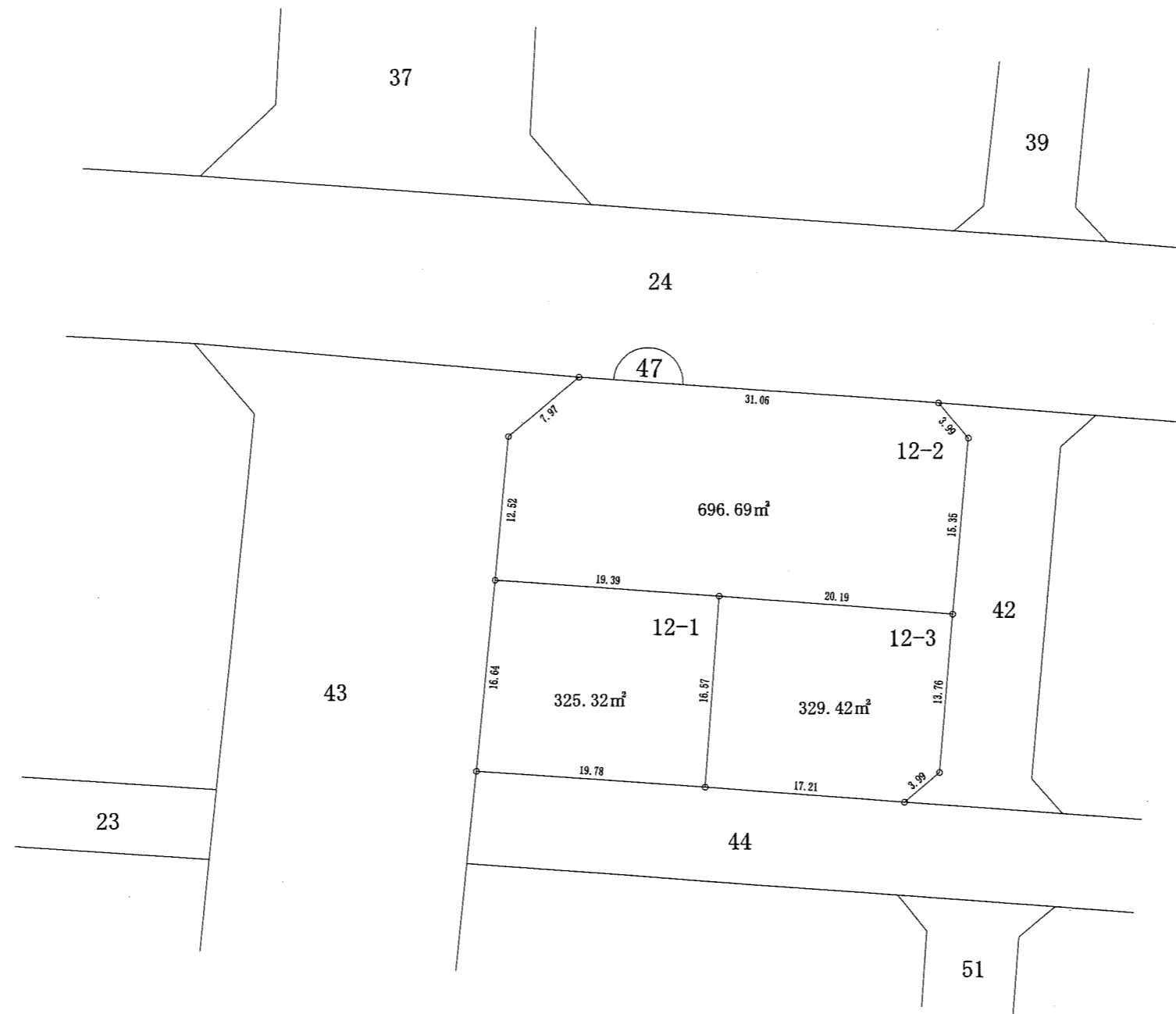
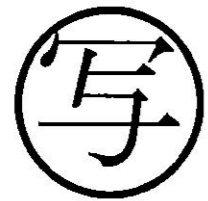
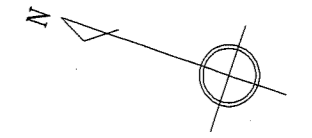

凡例	
地区界	—○—
町界	—●—
境界点	○
街区番号	①

12.00	12.00	1-1	地番
10.00	120.00m ²		地積
12.00			辺長(m)

今井二丁目

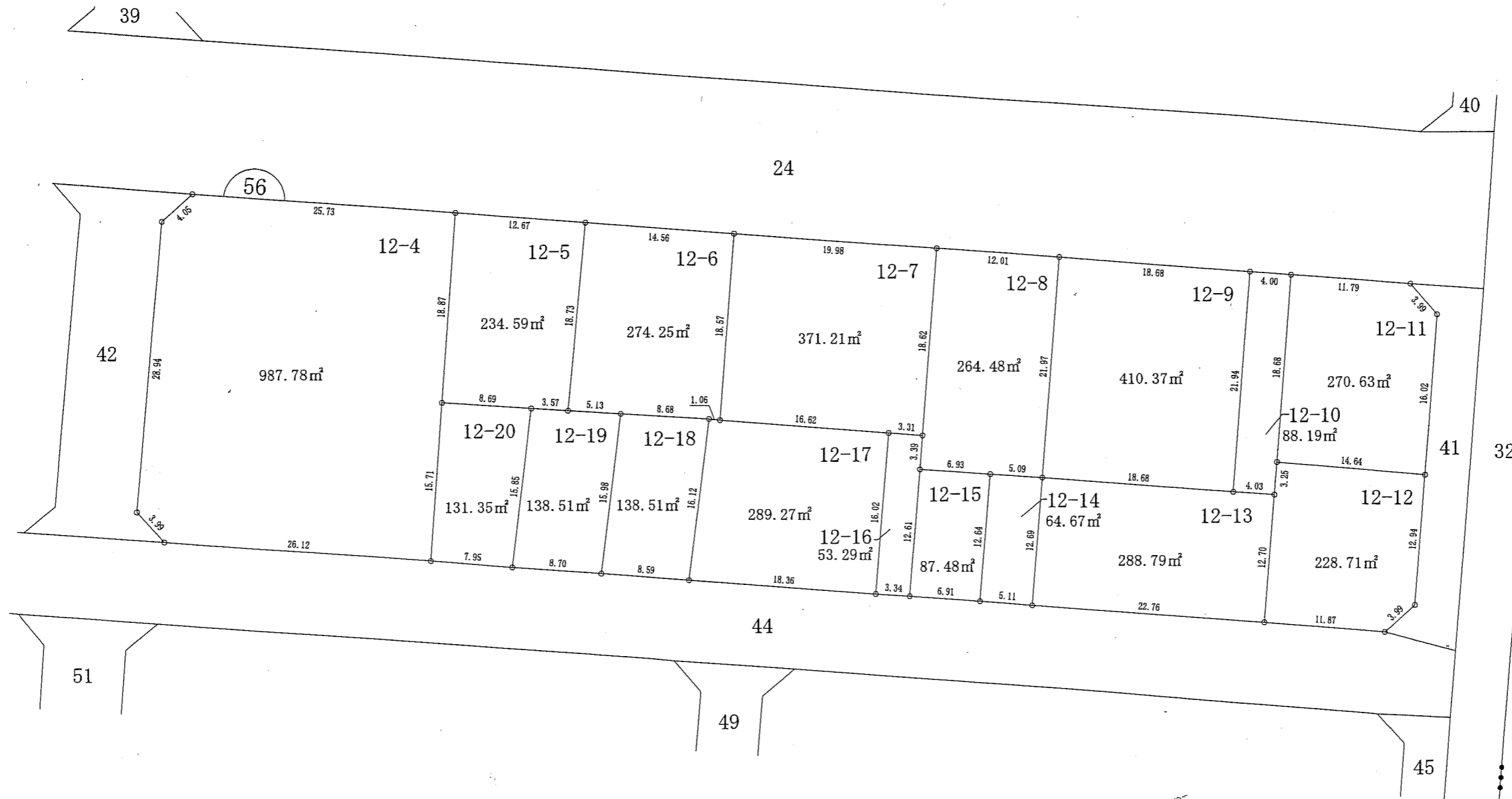
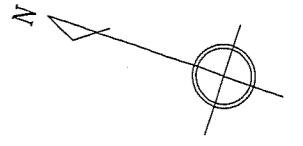
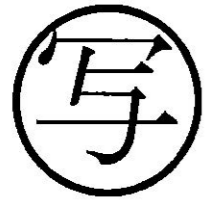

今井三丁目

凡例	
地区界	—○—
町界	—●●●—
境界点	○
街区番号	①

12.00	1-1	地番
10.00	120.00m²	地積
12.00		辺長(m)

今井二丁目

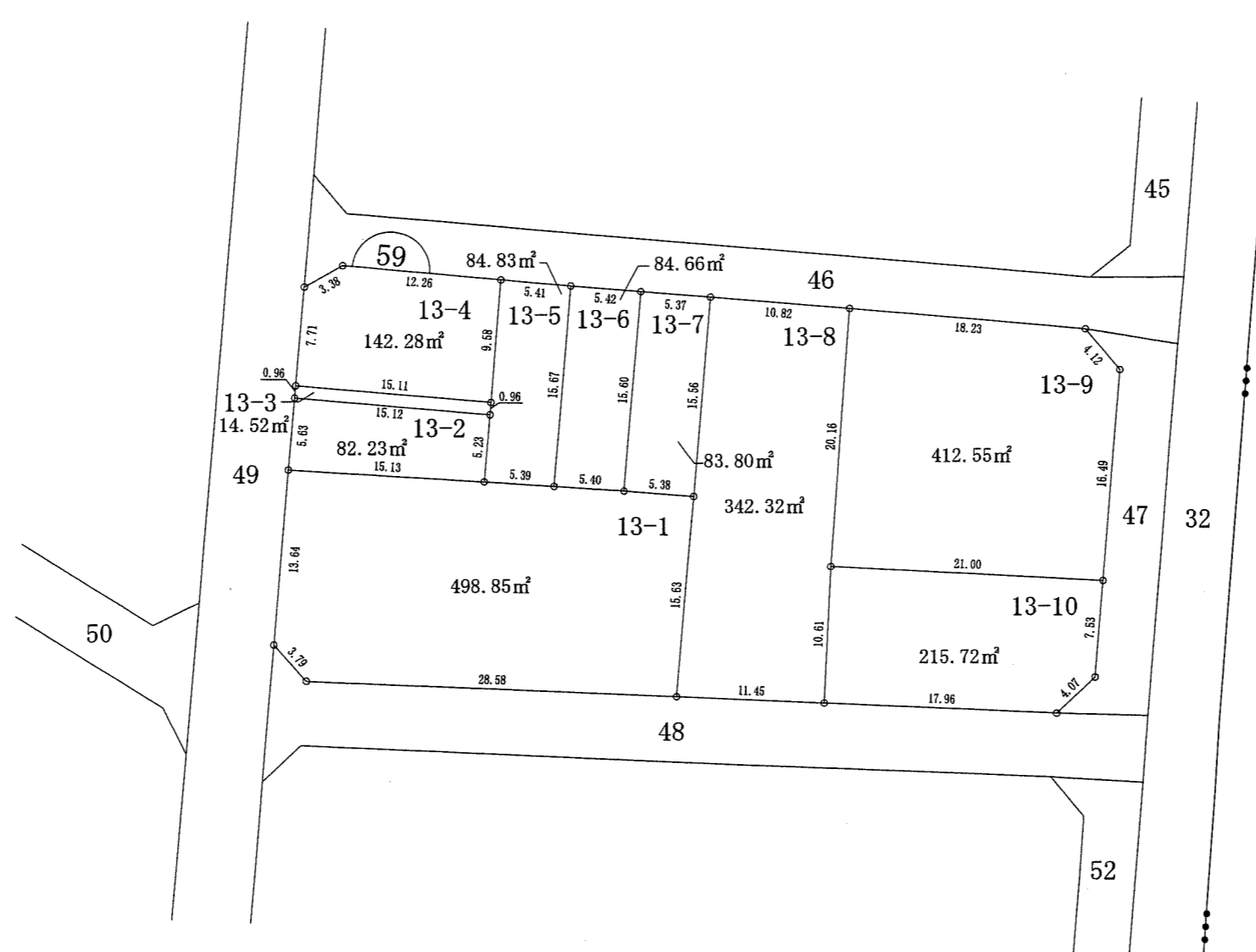
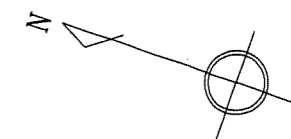

今井三丁目

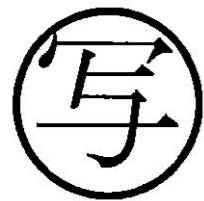

凡例	
地区界	—○—
町界	—●●●—
境界点	○
街区番号	⌒

12.00	12.00	1-1	地番
10.00	120.00m ²		地積
12.00			辺長(m)

今井二丁目

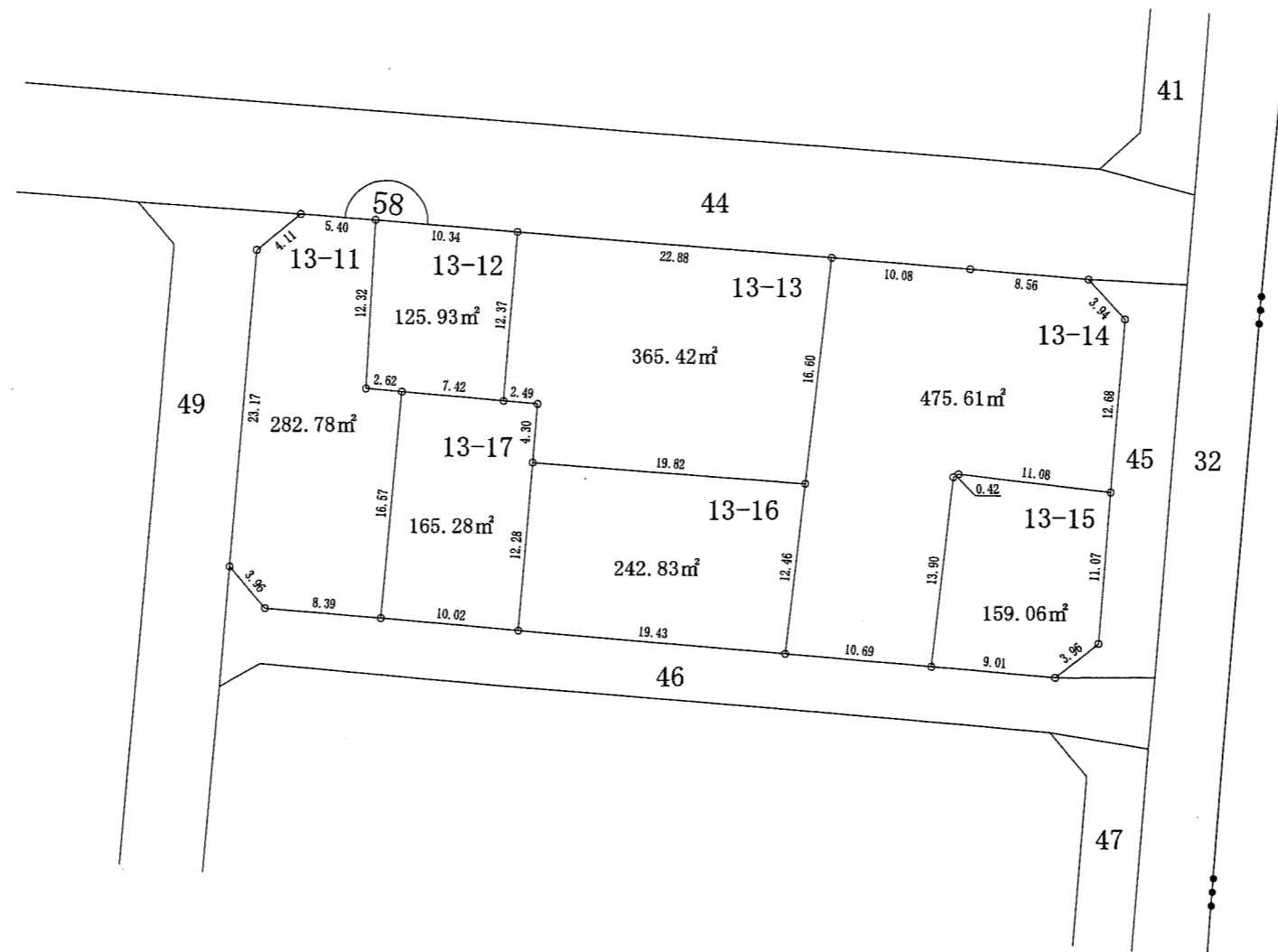
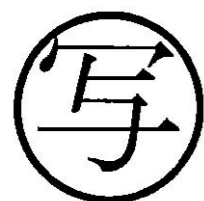
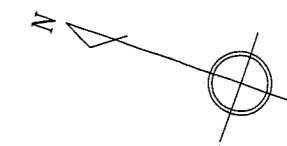

今井三丁目

凡例	
地区界	—○—
町界	—●●—
境界点	○
街区番号	①

12.00	1-1	地番
10.00	120.00m ²	地積
12.00	—	辺長(m)

今井二丁目

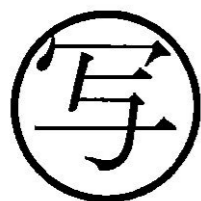
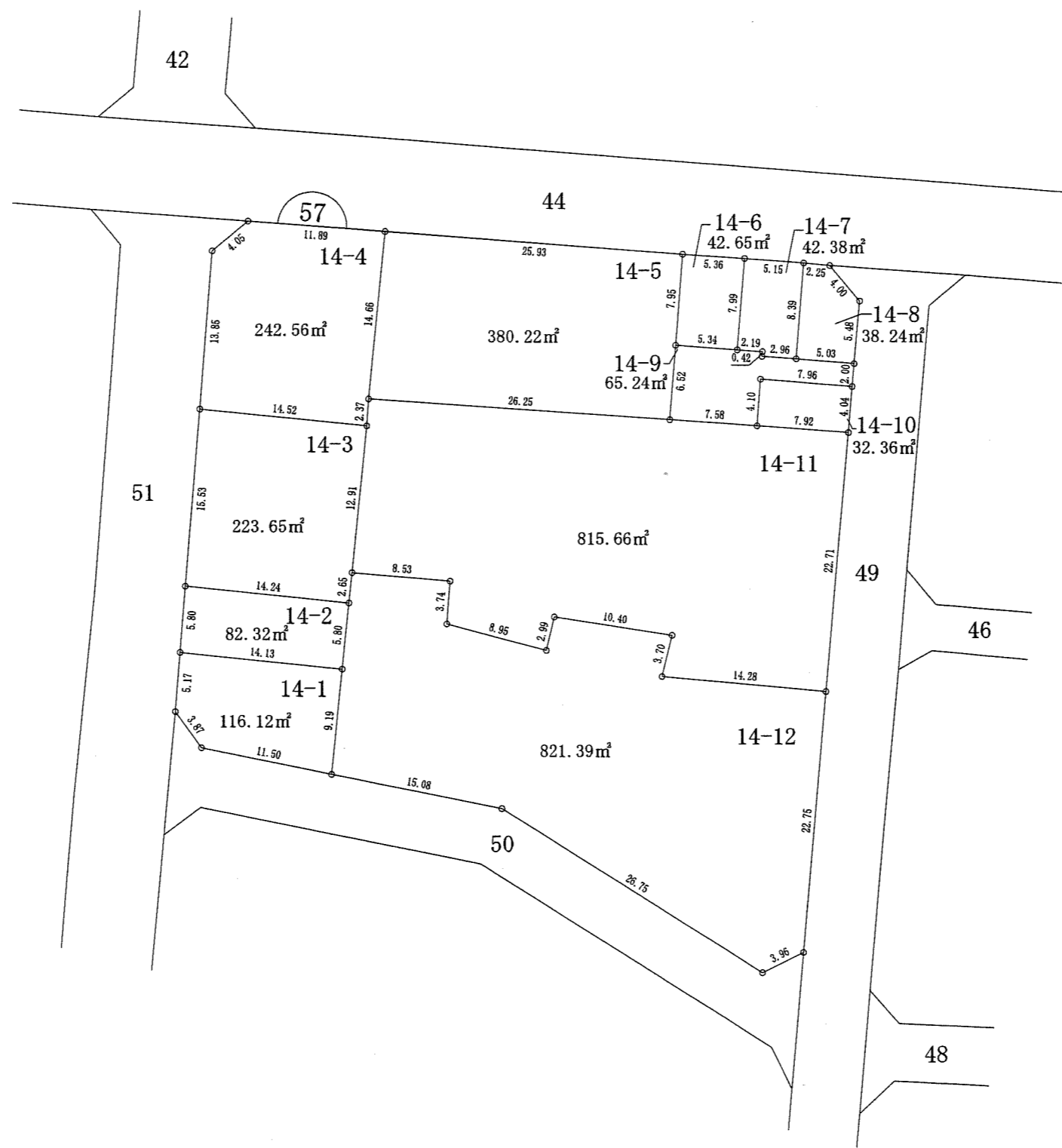
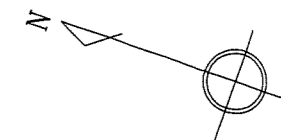

凡例	
地区界	—○—
町界	—●—
境界点	○
街区番号	⌒

12.00	1-1	地番
10.00	120.00m ²	地積
12.00	—	辺長(m)

今井二丁目

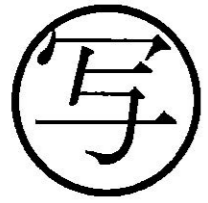
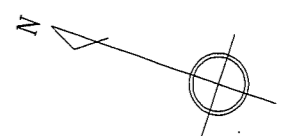
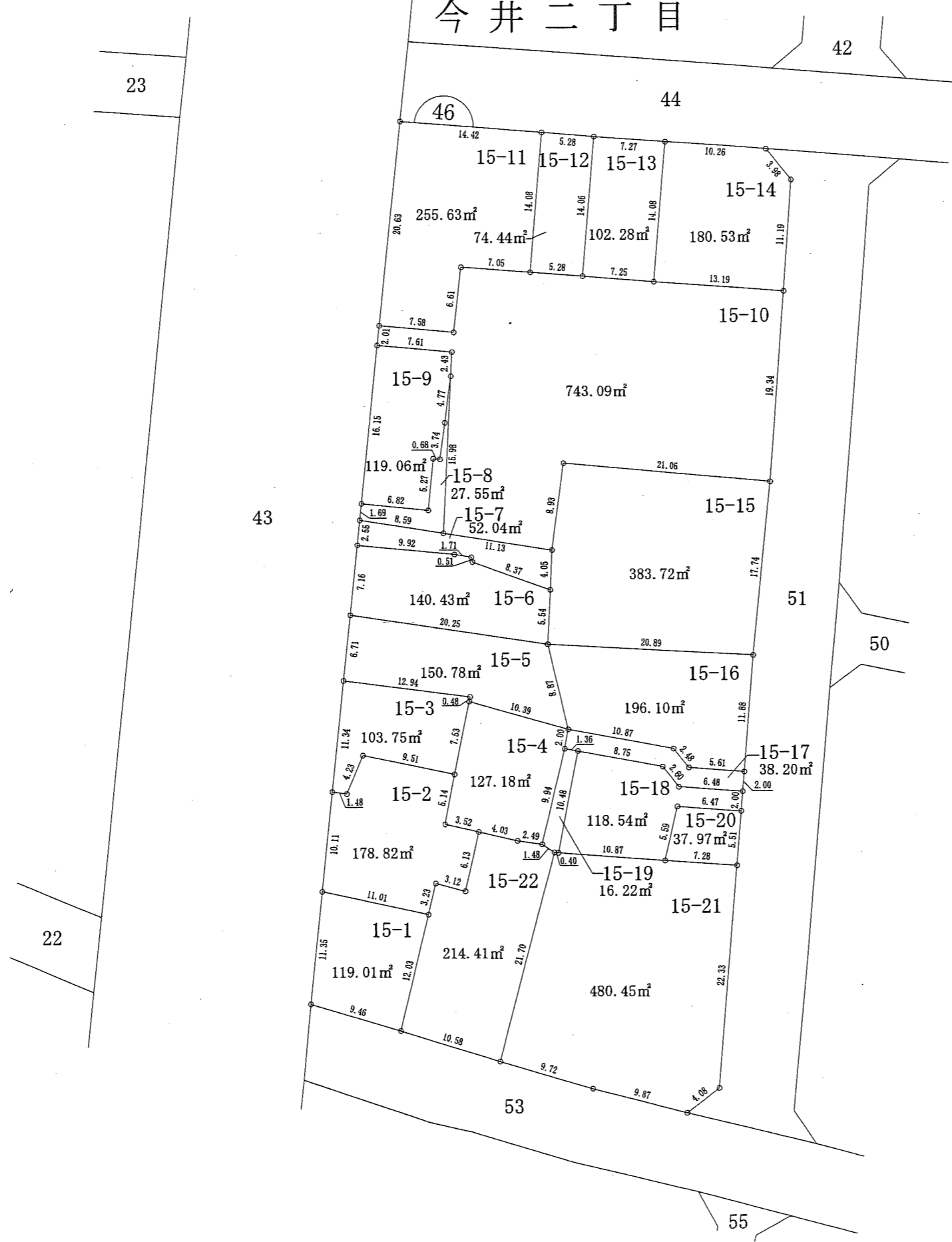

凡例	
地区界	—○—
町界	—●●—
境界点	○
街区番号	①

12.00	1-1	地番
10.00	120.00m ²	地積
12.00		辺長(m)

今井二丁目

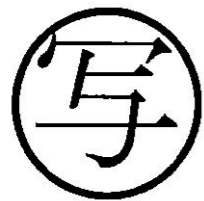
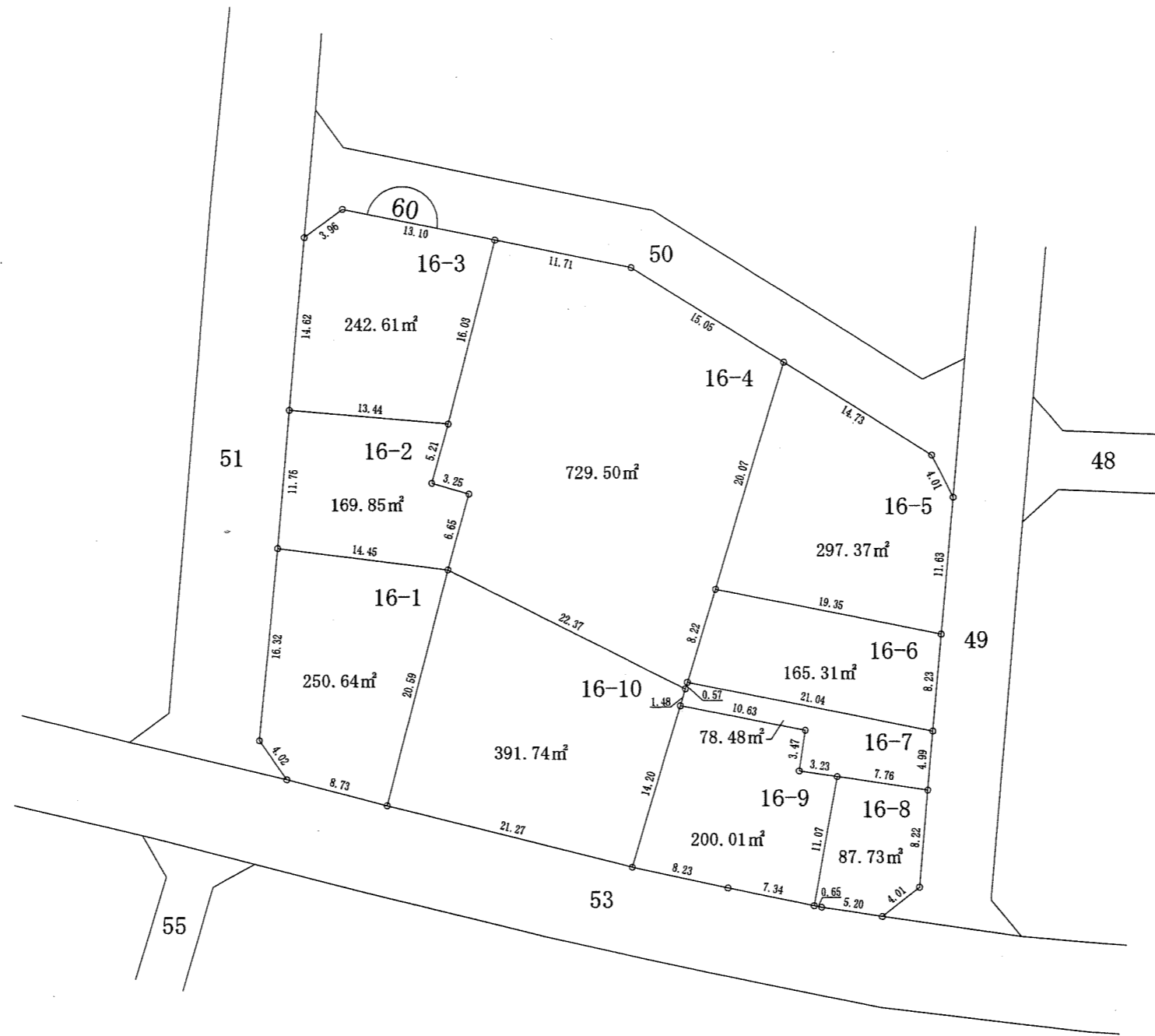
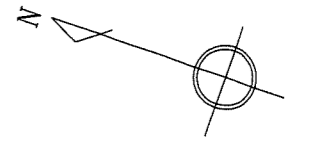

凡例	
地区界	—○—
町界	—●●—
境界点	○
街区番号	⌒

12.00	1-1	地番
10.00	120.00m ²	地積
12.00		辺長(m)

今井二丁目

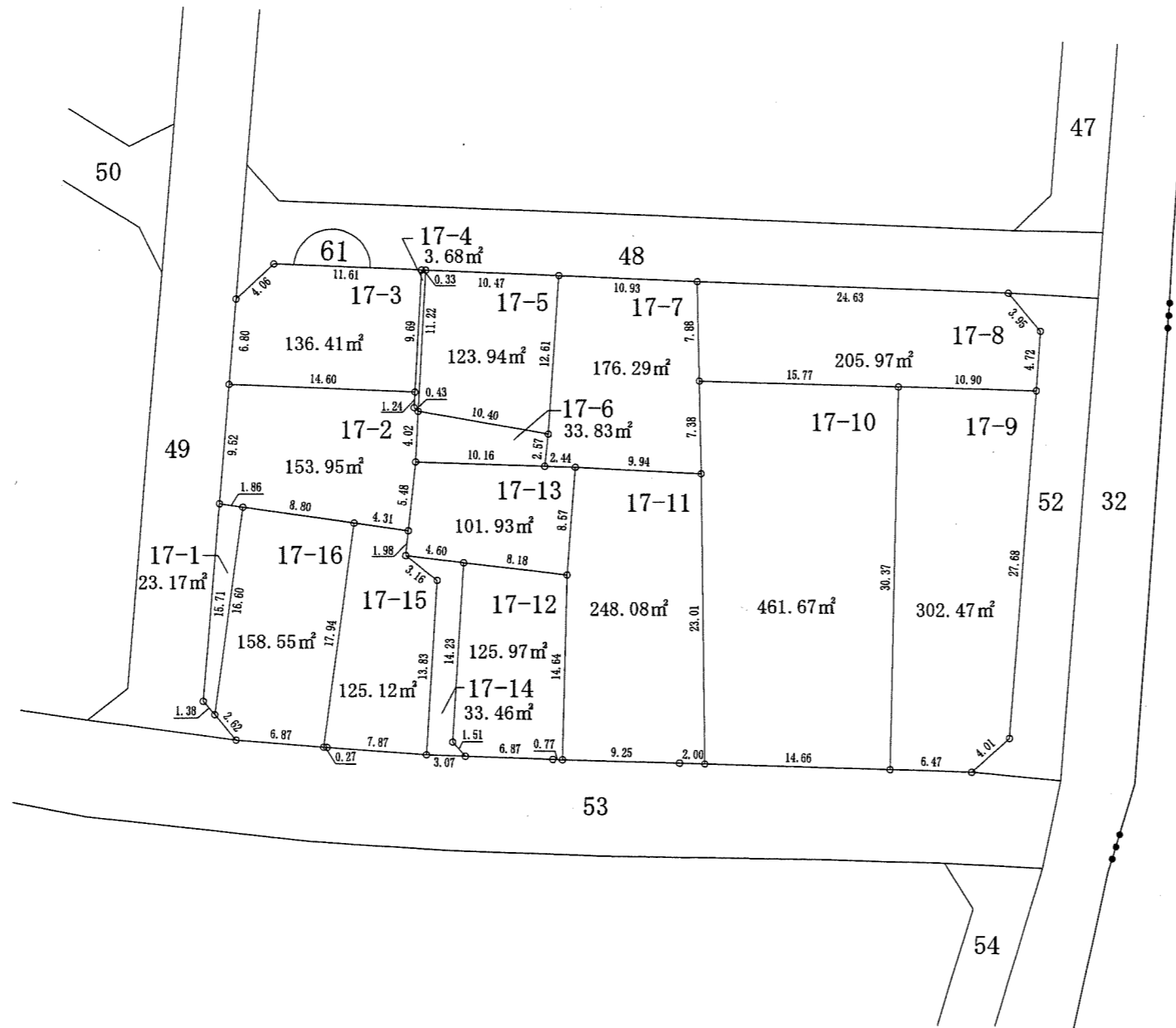
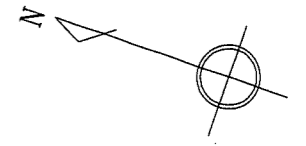

今井三丁目

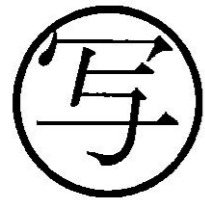

凡例	
地区界	---○---
町界	---●●●---
境界点	○
街区番号	①

12.00	1-1	地番
10.00	120.00m²	地積
12.00	—	辺長(m)

今井二丁目

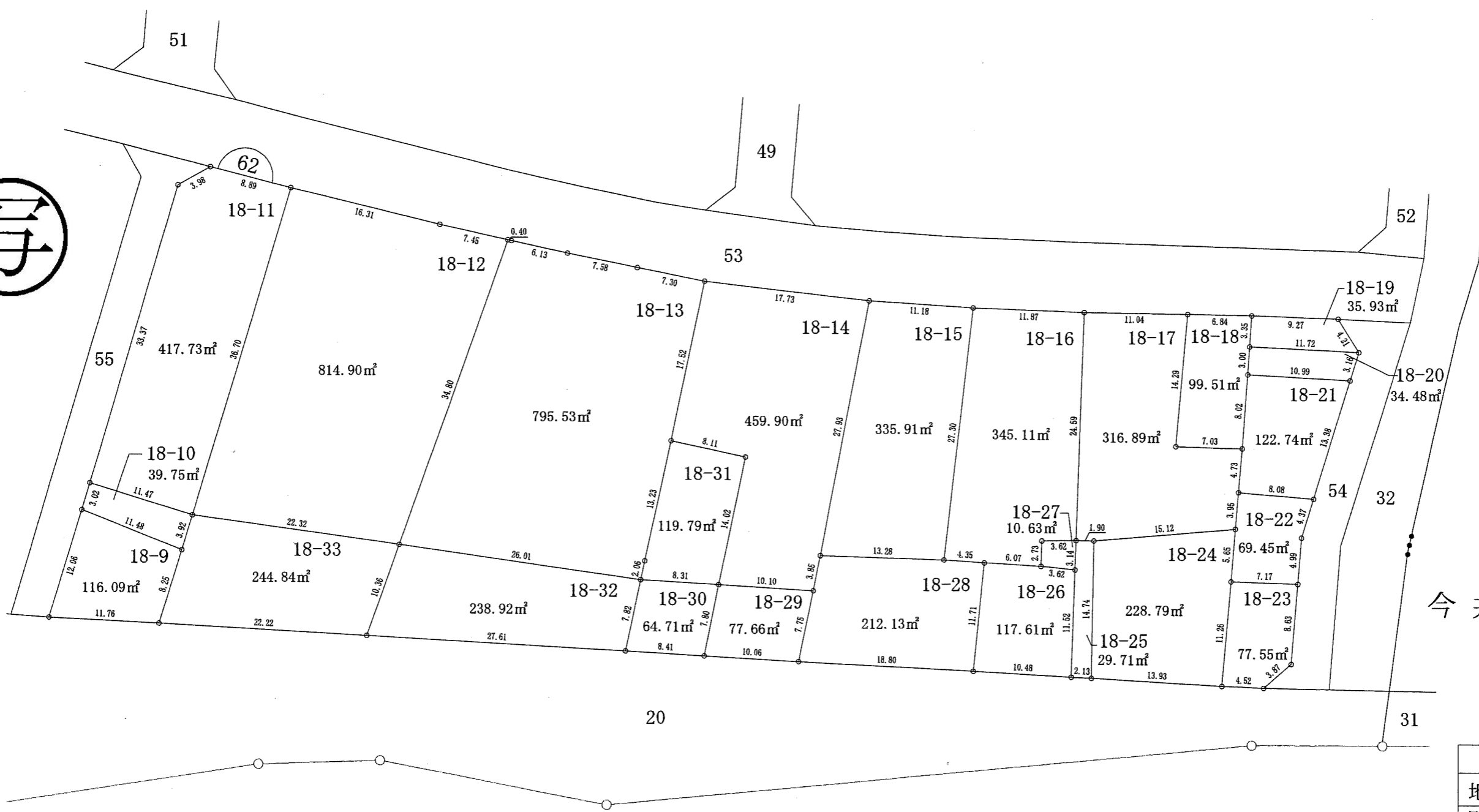
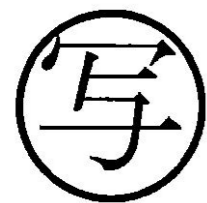
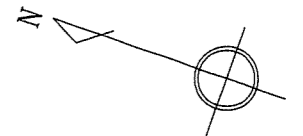

今井三丁目

凡例	
地区界	—○—
町界	—●●—
境界点	○
街区番号	①

12.00	1-1	地番
10.00	120.00m²	地積
12.00		辺長(m)

今井二丁目

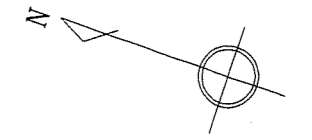

写



凡例	
地区界	—○—
町界	—●●—
境界点	○
街区番号	①

12.00	1-1	地番
10.00	120.00m ²	地積
12.00	辺長(m)	