

今井三丁目

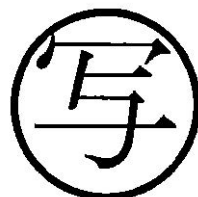

今井二丁目

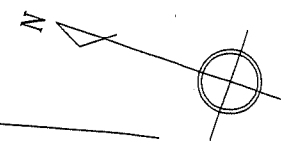
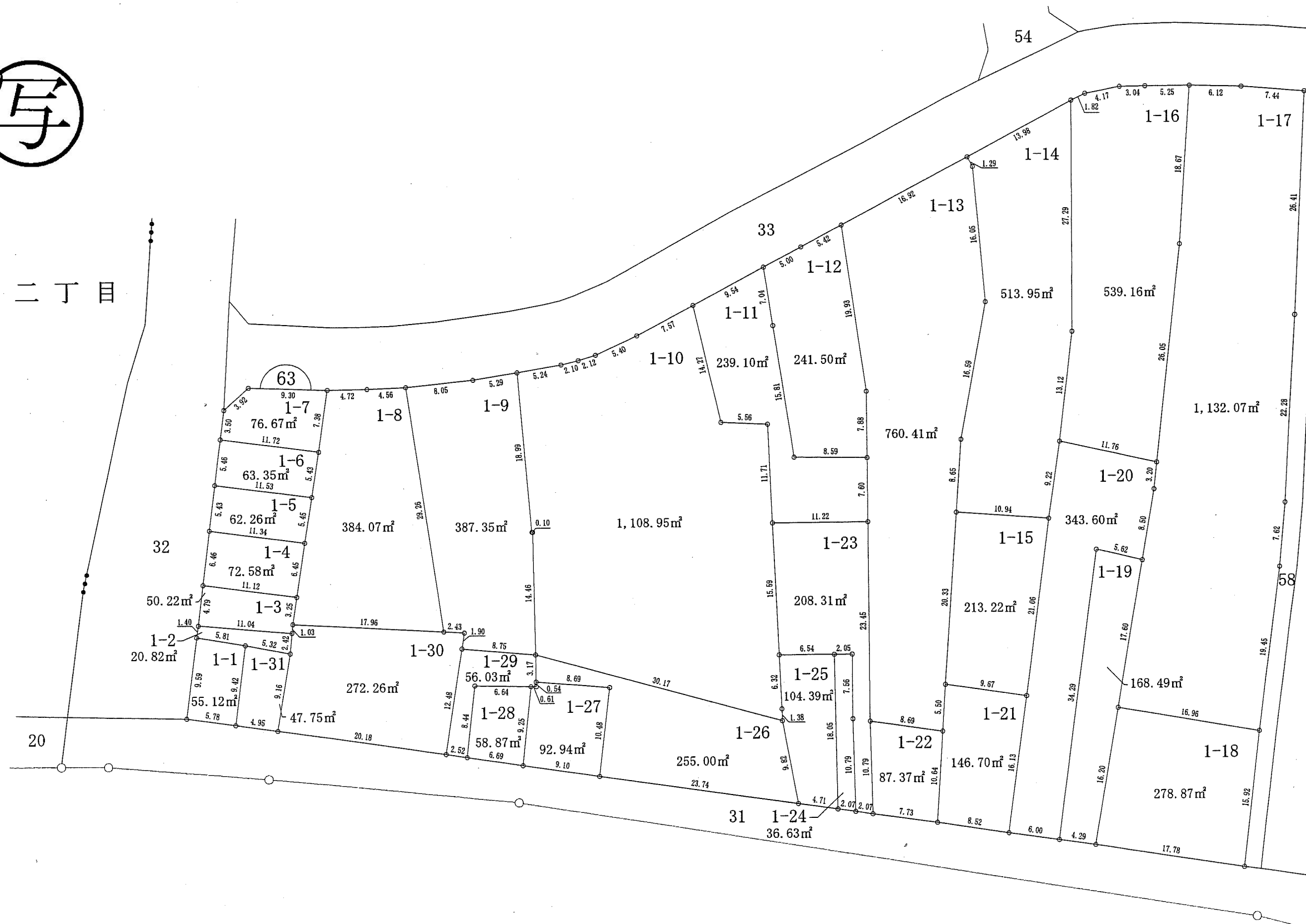

凡例	
地区界	—○—
町界	—●●—
境界点	○
街区番号	①

12.00	10.00	10.00	12.00	1-1	地番
120.00m²					地積
12.00					辺長(m)

今井三丁目

今井二丁目

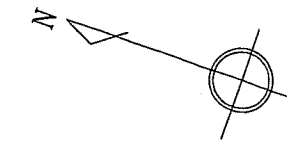
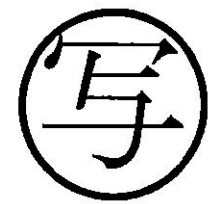

凡例	
地区界	—○—
町界	—●●—
境界点	○
街区番号	①

12.00	10.00	10.00	12.00	1-1	地番
					地積
辺長(m)					

今井三丁目

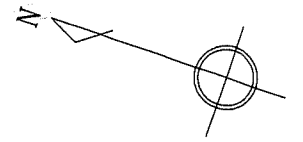

今井二丁目

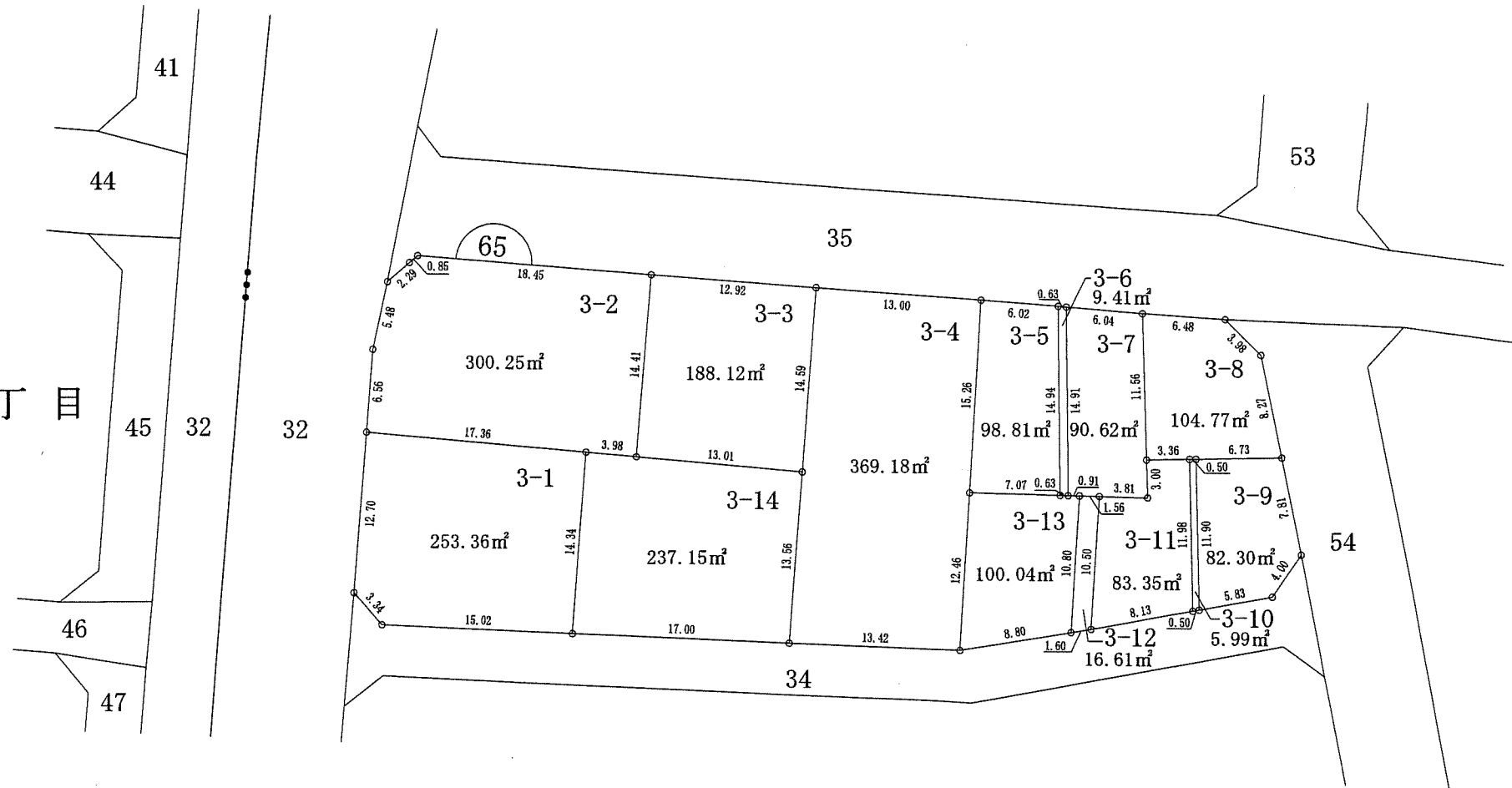
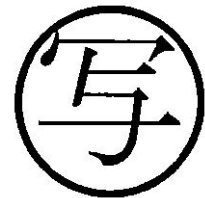

凡例	
地区界	—○—
町界	—●●●—
境界点	○
街区番号	①

12.00	1-1	地番
10.00	120.00m ²	地積
12.00		辺長(m)

今井三丁目

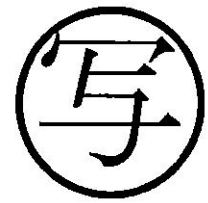
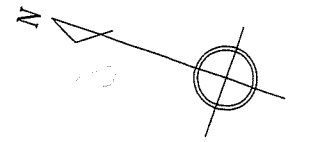

今井二丁目

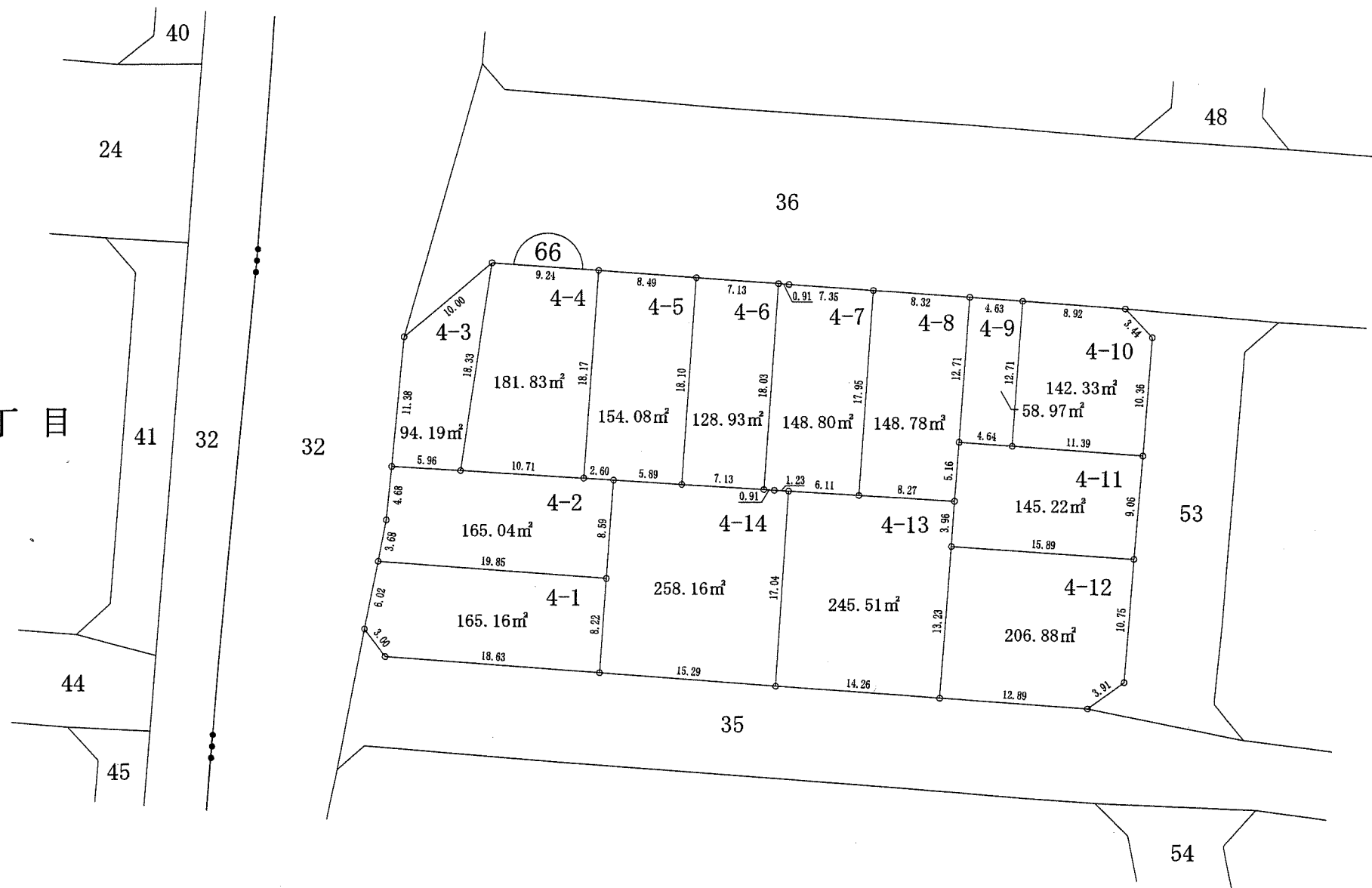

凡例	
地区界	—○—
町界	—●●—
境界点	○
街区番号	⌒

12.00	1-1	地番
10.00	120.00m²	地積
12.00	10.00	辺長(m)

今井三丁目

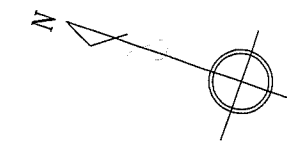

今井二丁目

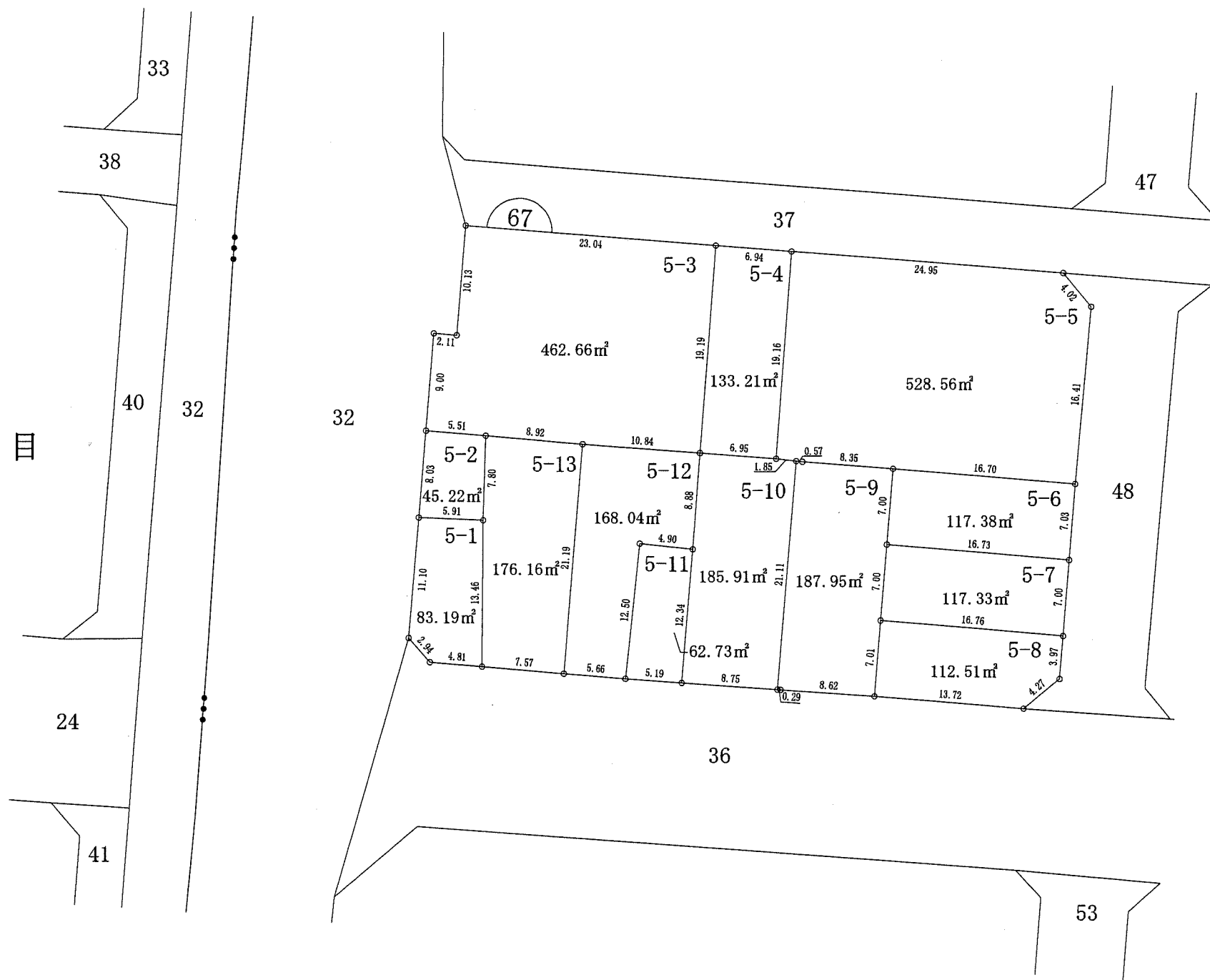
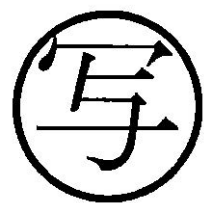

凡例	
地区界	—○—
町界	—●●—
境界点	○
街区番号	①

12.00	1-1	地番
10.00	120.00m ²	地積
12.00	—	辺長(m)

今井三丁目

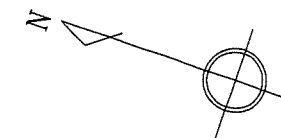

今井二丁目

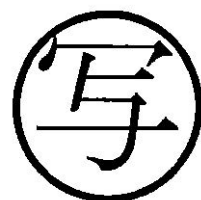

凡例	
地区界	—○—
町界	—●●—
境界点	○
街区番号	⌒

12.00	1-1	地番
10.00	120.00m ²	地積
12.00	—	辺長(m)

今井三丁目

今井二丁目

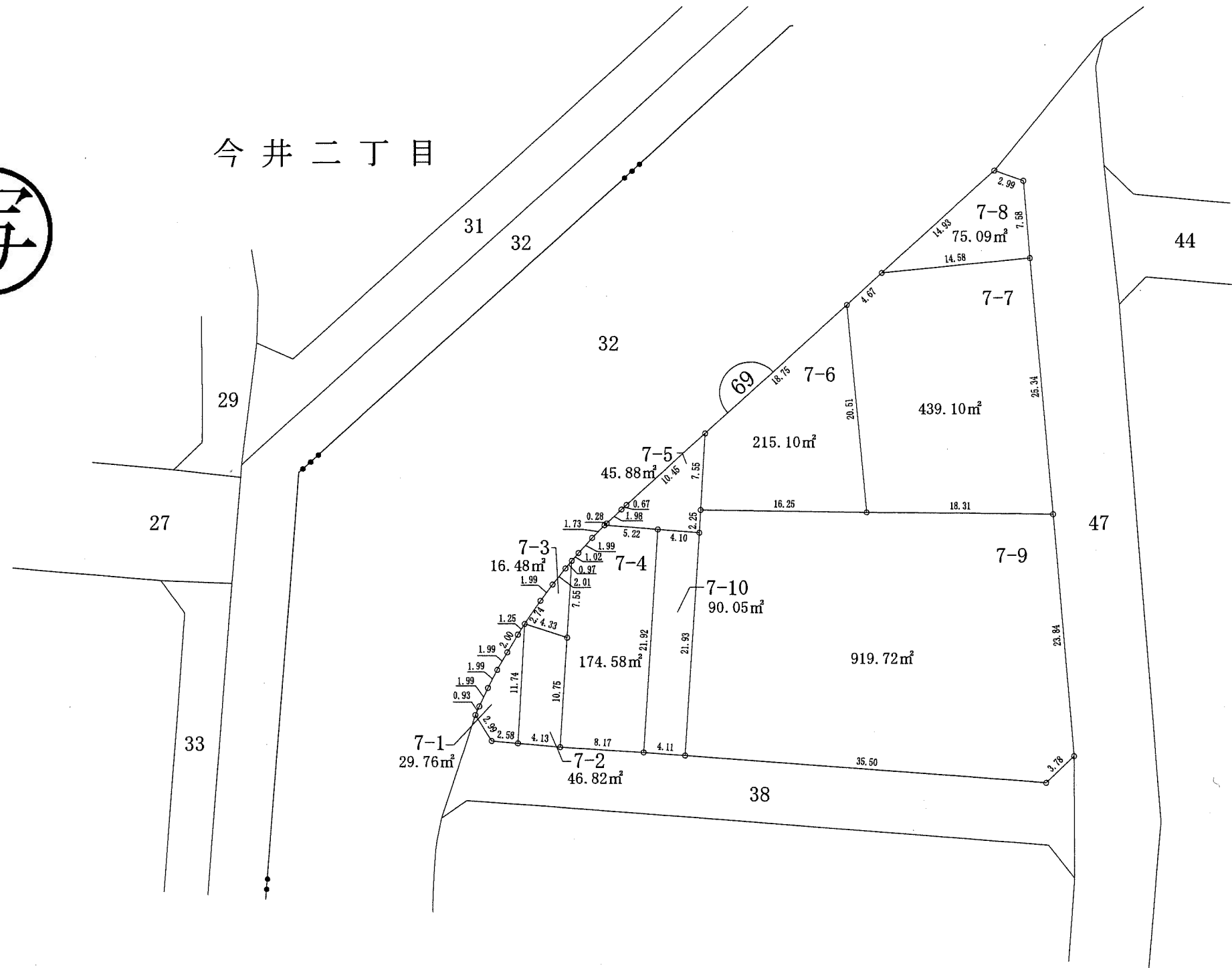
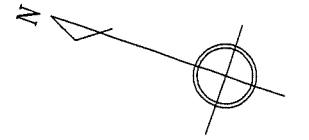
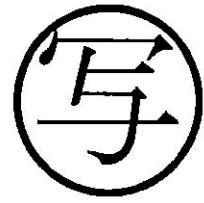

凡例	
地区界	—○—
町界	—●●—
境界点	○
街区番号	①

12.00	1-1	地番
10.00	120.00m ²	地積
12.00		辺長(m)

今井三丁目

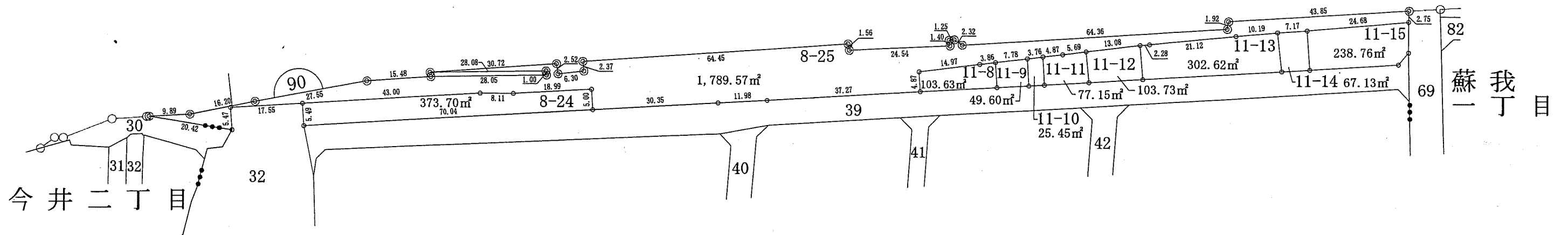
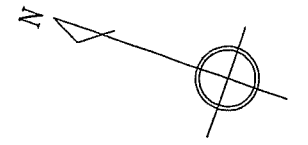

今井二丁目

蘇我丁目

写

凡例	
地区界	—○—
町界	—●●—
境界点	○
街区番号	⌒

12.00	1-1	地番
10.00	120.00m ²	地積
12.00		辺長(m)

今井三丁目

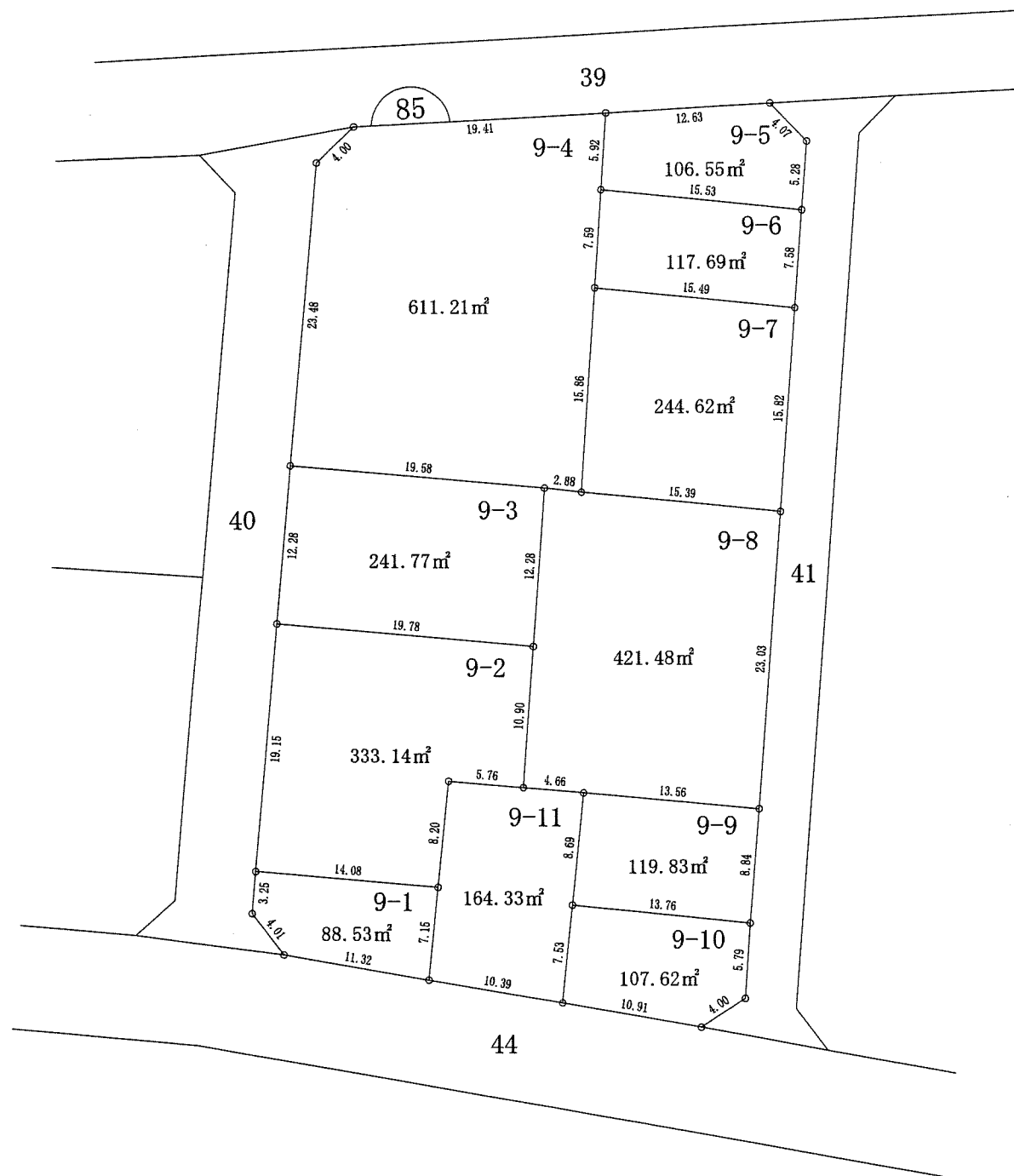
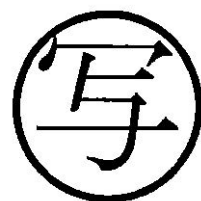
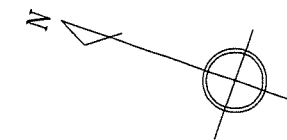

凡例	
地区界	—○—
町界	—●●—
境界点	○
街区番号	①

12.00	1-1	地番
10.00	120.00m ²	地積
12.00	辺長(m)	

今井三丁目

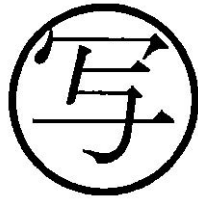
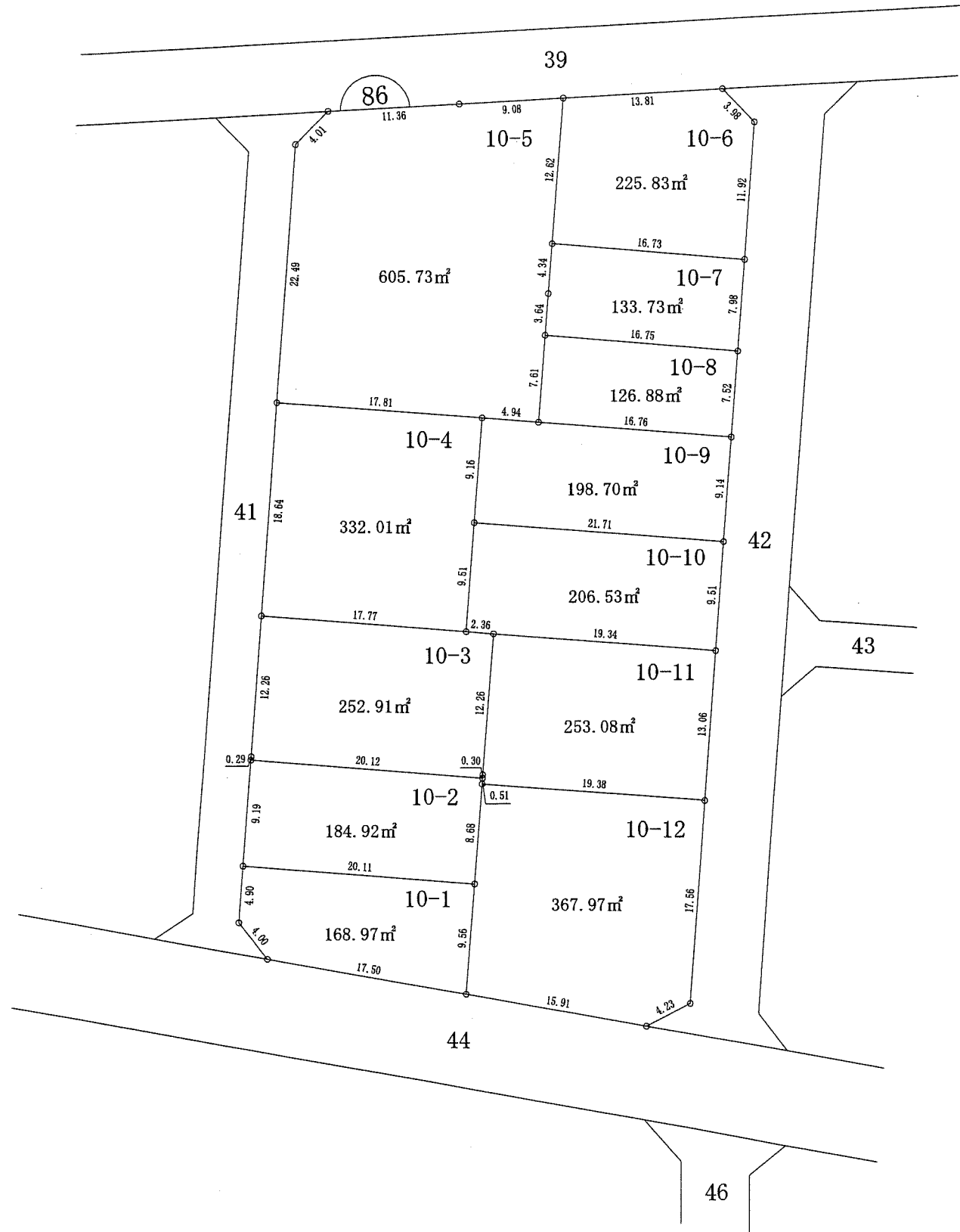
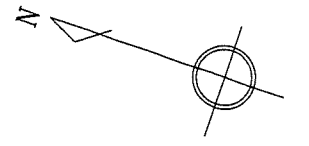

凡例	
地区界	—○—
町界	—●●●—
境界点	○
街区番号	①

12.00	1-1	地番
10.00	120.00m ²	地積
12.00		辺長(m)

今井三丁目

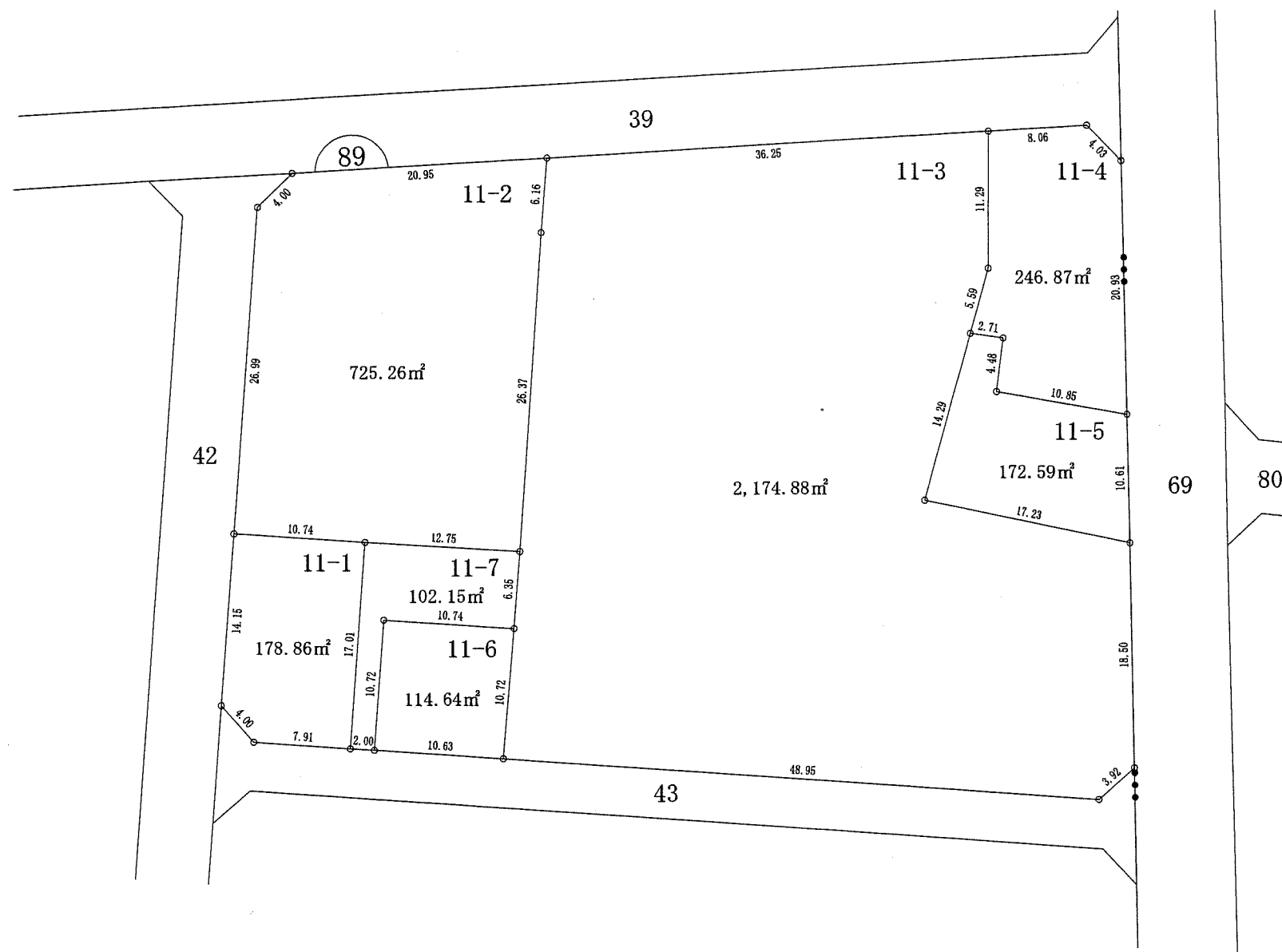
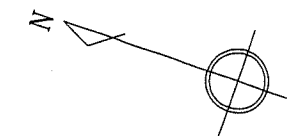

蘇我一丁目

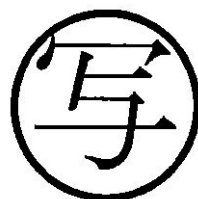

凡例	
地区界	—○—
町界	—●●—
境界点	○
街区番号	⌒

12.00	1-1	地番
10.00	120.00m ²	地積
12.00	—	辺長(m)

今井三丁目

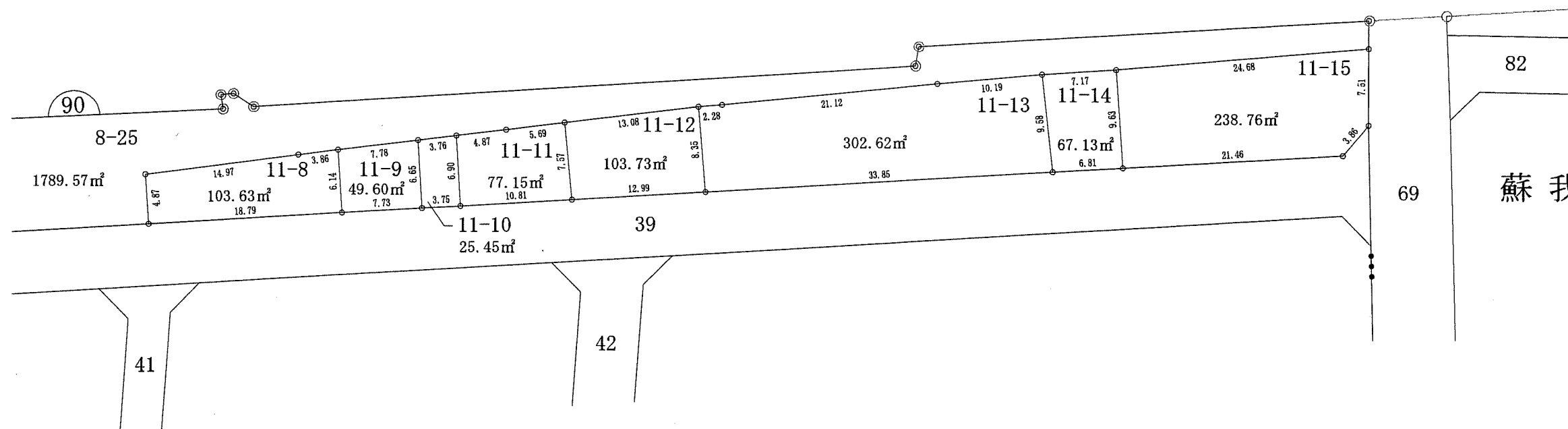
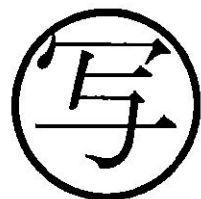
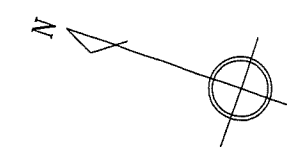

凡例	
地区界	—○—
町界	—●●—
境界点	○
街区番号	⌒

12.00	1-1	地番
10.00	120.00m ²	地積
12.00		辺長(m)

今井三丁目

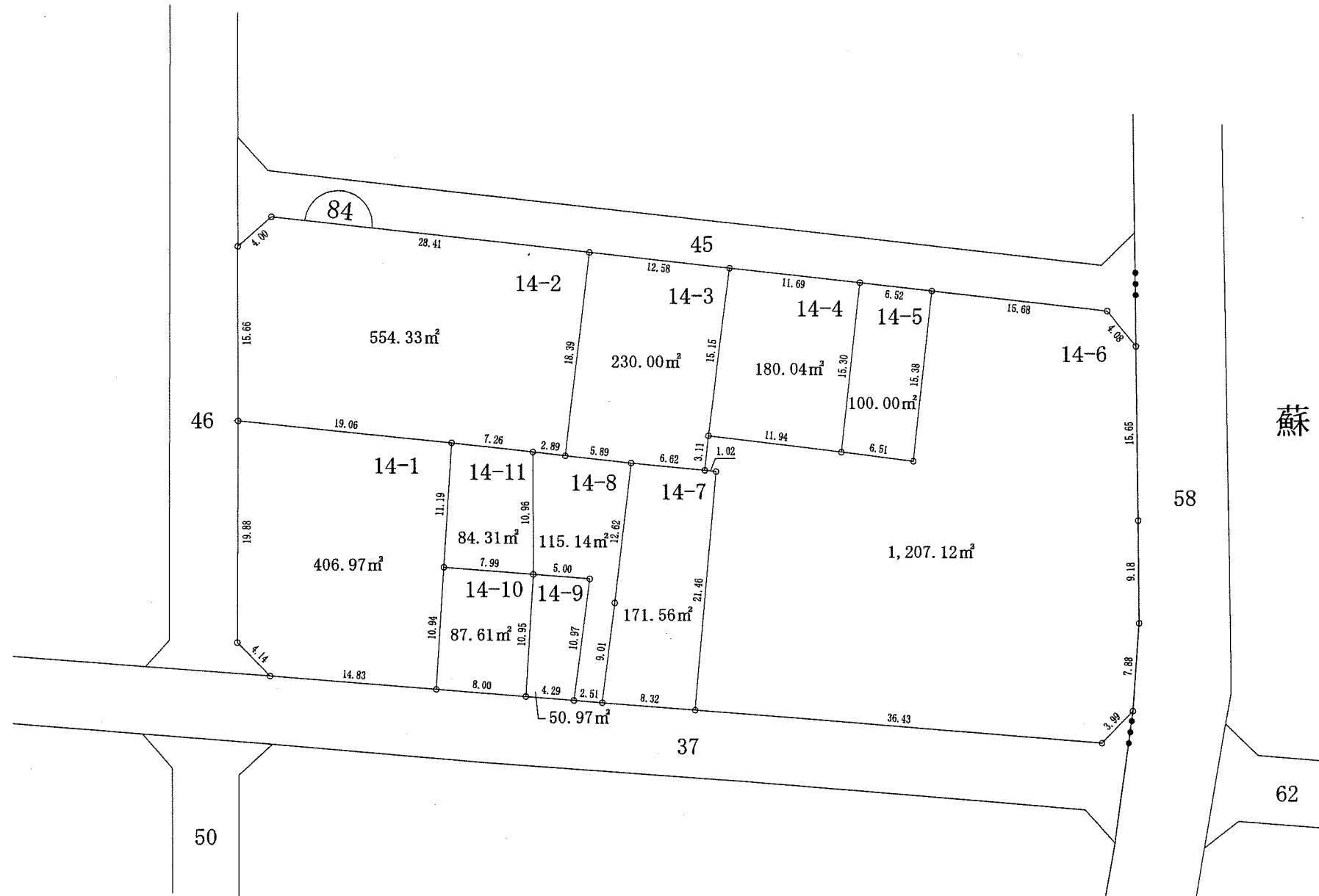
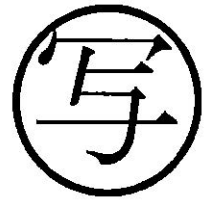
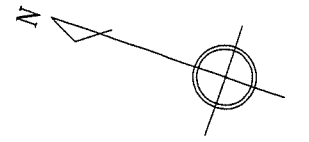

蘇我一丁目

凡例	
地区界	—○—
町界	—●●●—
境界点	○
街区番号	①

12.00	1-1	地番
10.00	120.00m ²	地積
12.00		辺長(m)

今井三丁目

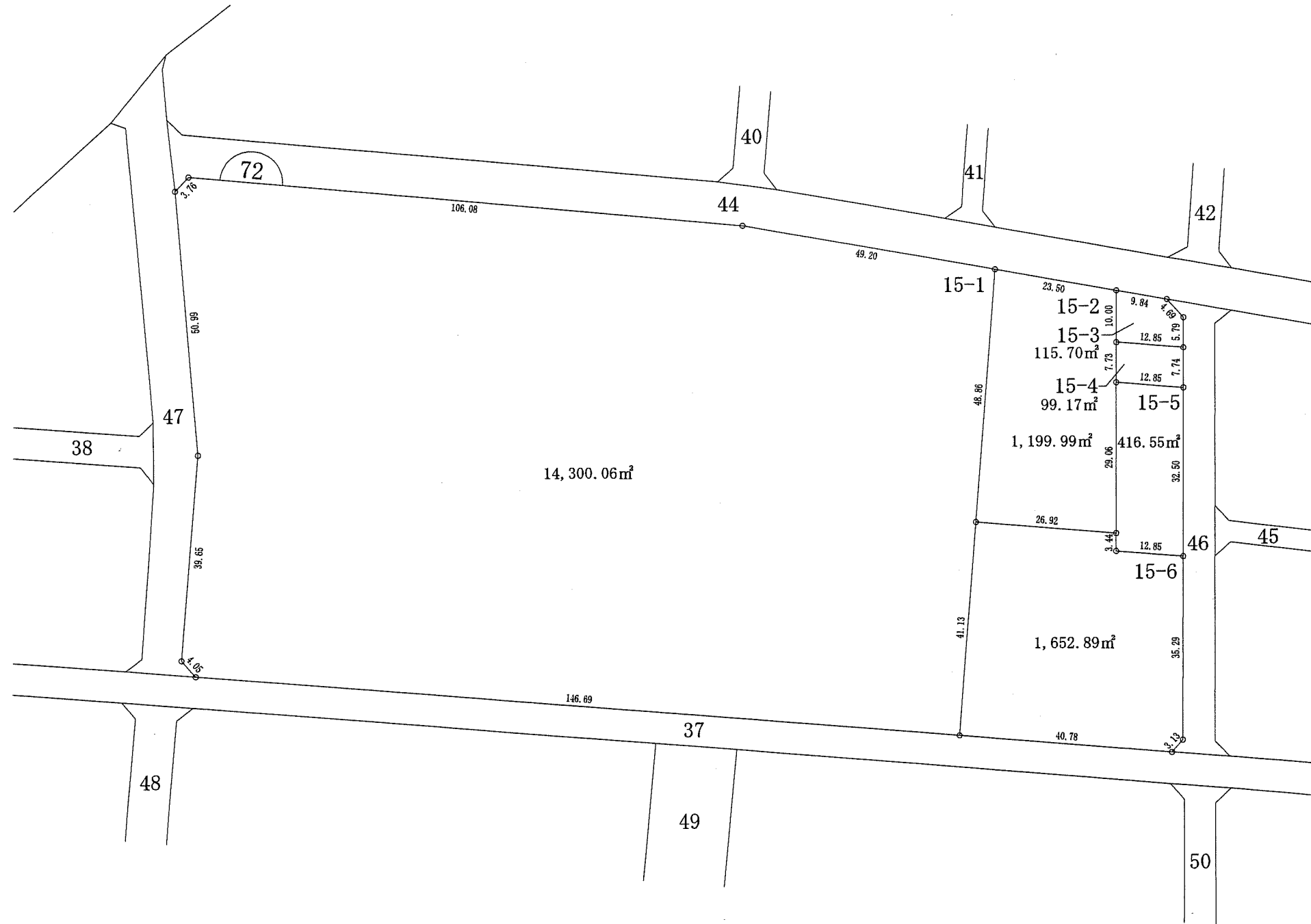
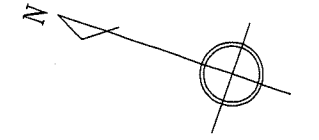
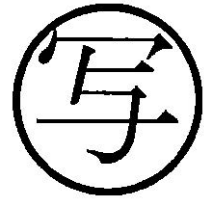

凡例	
地区界	—○—
町界	—●●—
境界点	○
街区番号	⌒

12.00	12.00	1-1	地番
10.00	10.00	120.00m²	地積
12.00	12.00	辺長(m)	

今井三丁目

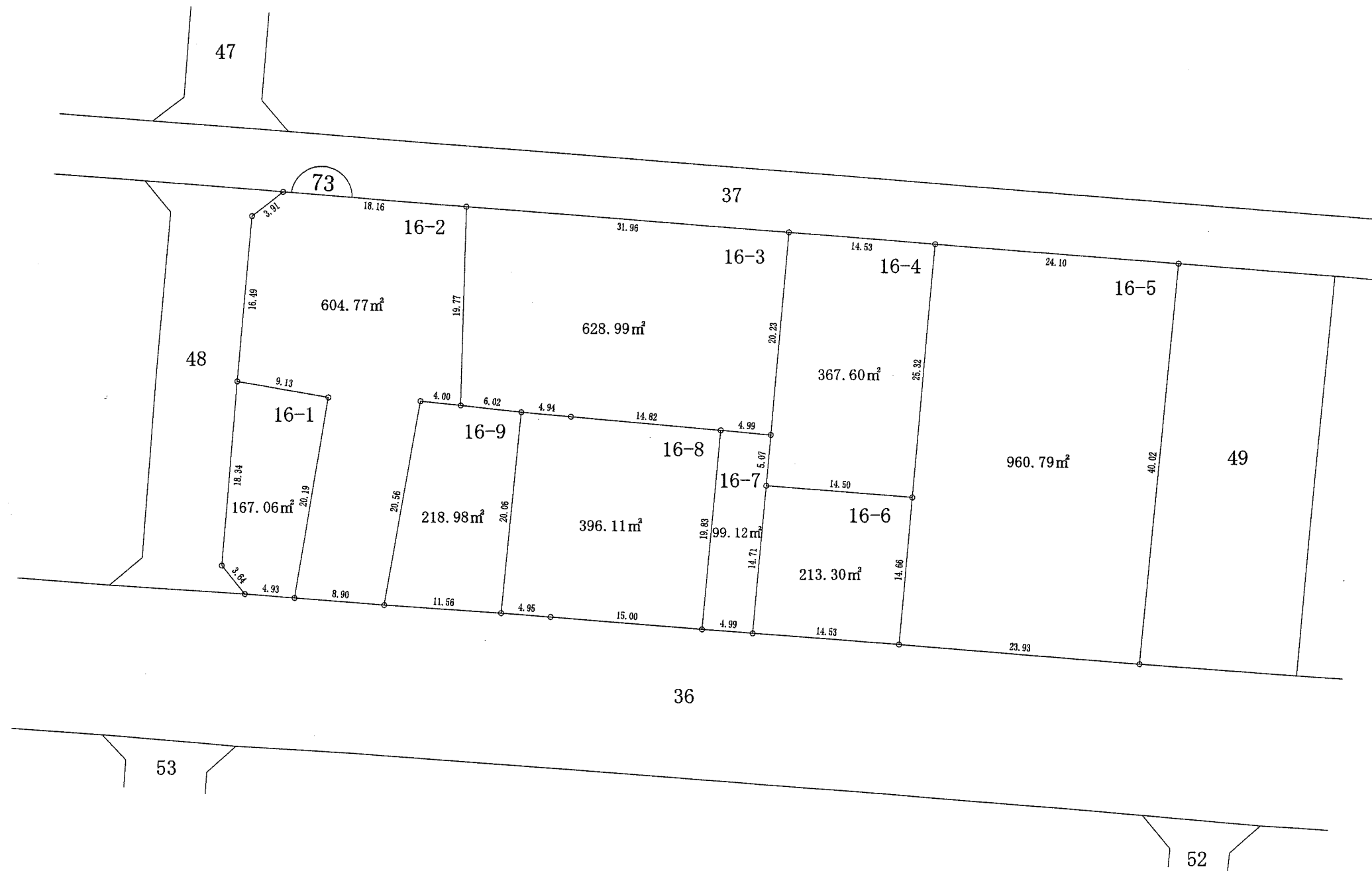
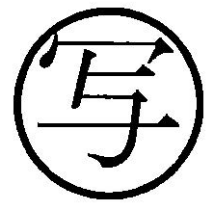
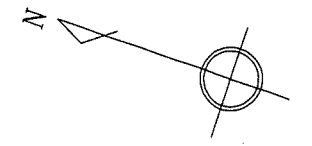

凡例	
地区界	—○—
町界	—●●—
境界点	○
街区番号	①

12.00	1-1	地番
10.00	120.00m ²	地積
12.00	—	辺長(m)

今井三丁目

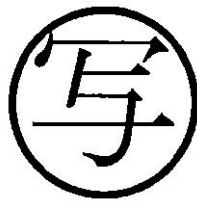
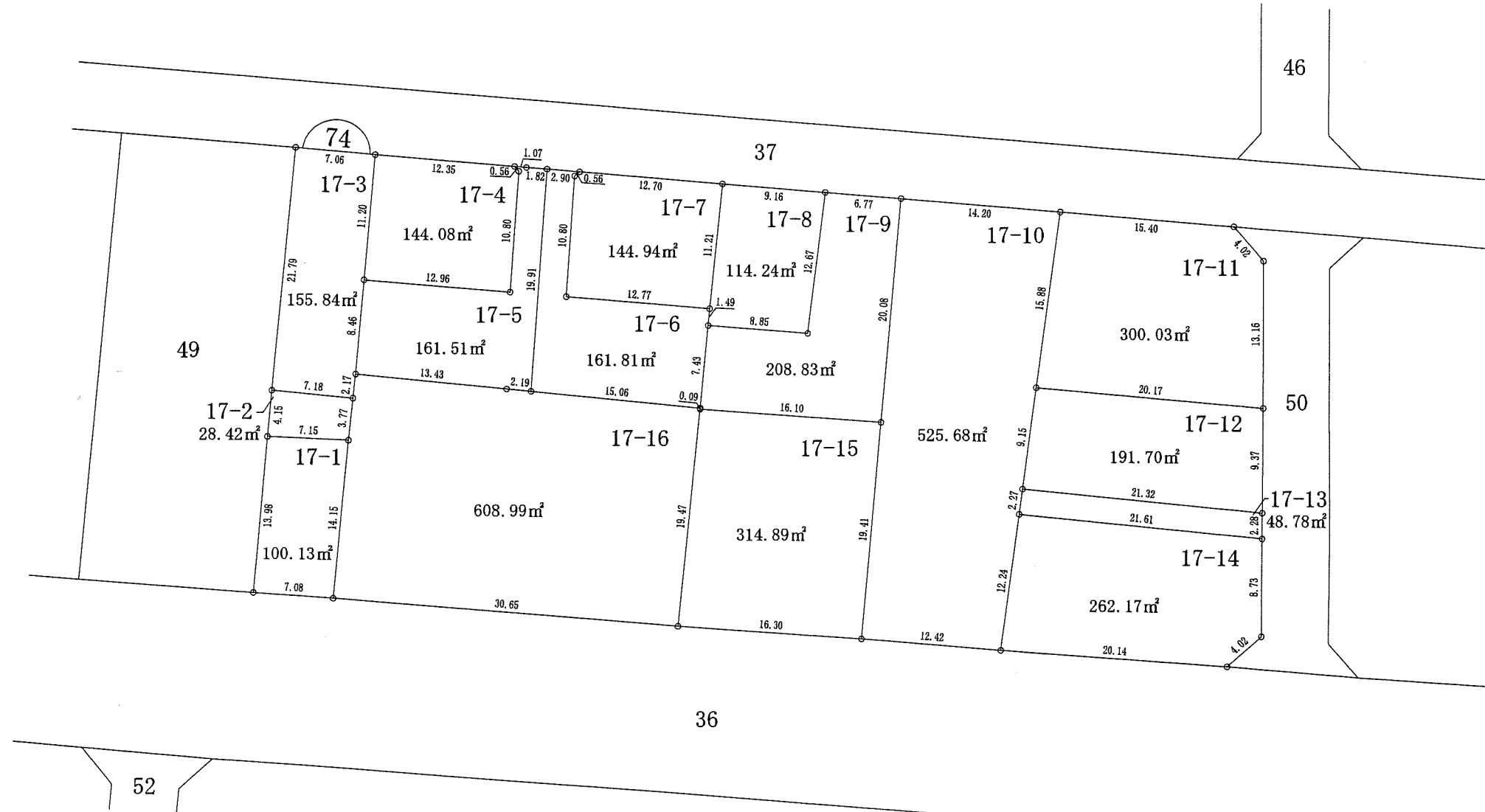
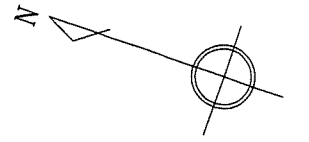

凡例	
地区界	—○—
町界	—●●—
境界点	○
街区番号	①

12.00	12.00	1-1	地番
10.00	10.00	120.00m ²	地積
12.00	12.00	—	辺長(m)

今井三丁目

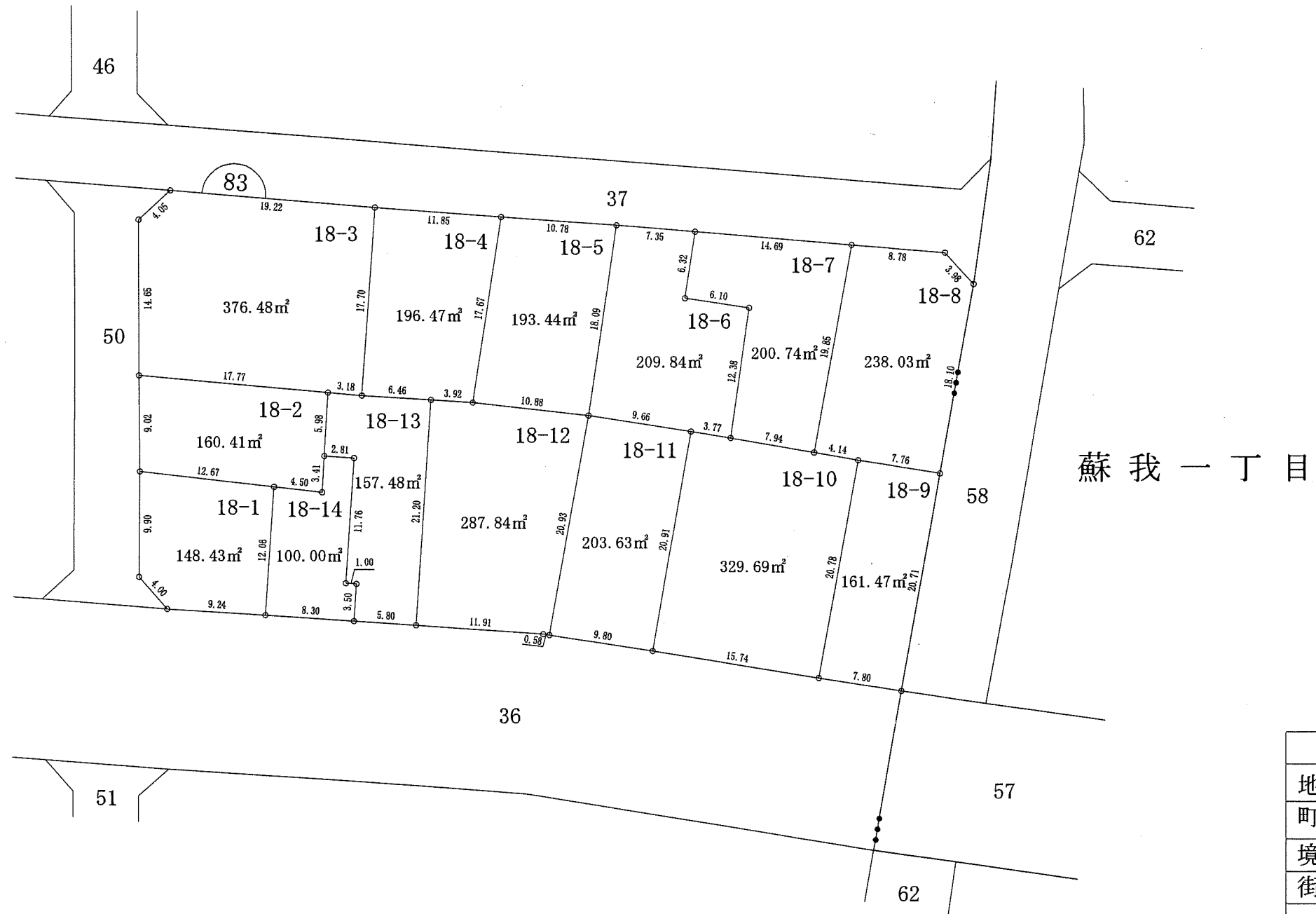
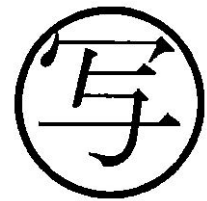
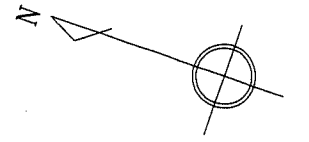

凡例	
地区界	—○—
町界	—●●—
境界点	○
街区番号	①

12.00	1-1	地番
10.00	120.00m²	地積
12.00		辺長(m)

今井三丁目

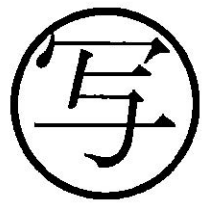
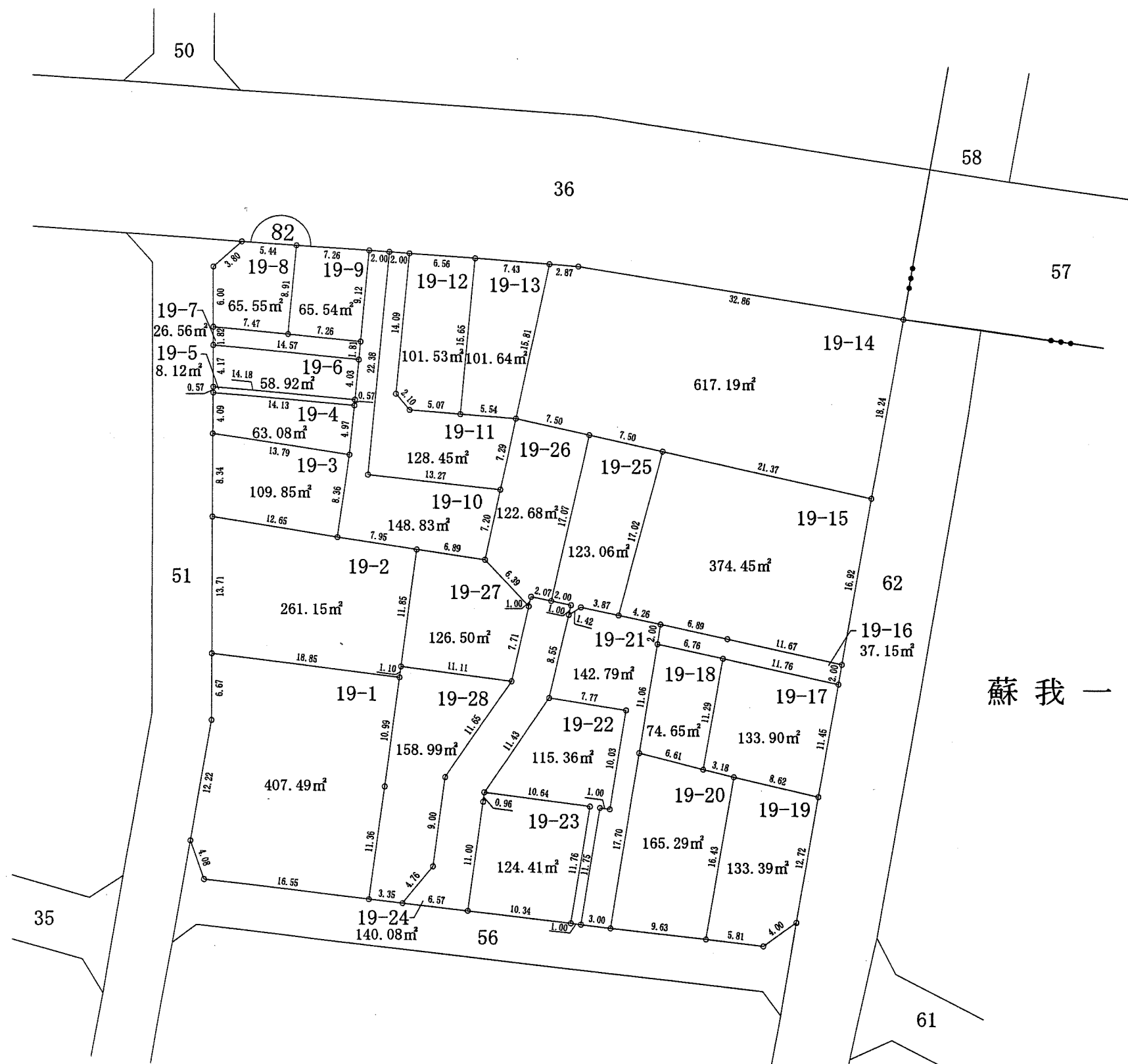
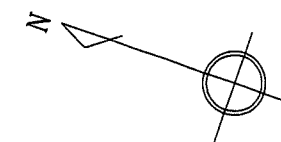

蘇我一丁目

凡例	
地区界	—○—
町界	—●●—
境界点	○
街区番号	⤴

12.00	1-1	地番
10.00	120.00m ²	地積
12.00	—	辺長(m)

今井三丁目

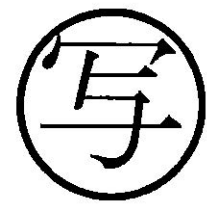
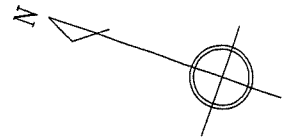

凡例	
地区界	—○—
町界	—●—
境界点	○
街区番号	⌒

12.00	1-1	地番
10.00	120.00m²	地積
12.00		辺長(m)

今井三丁目

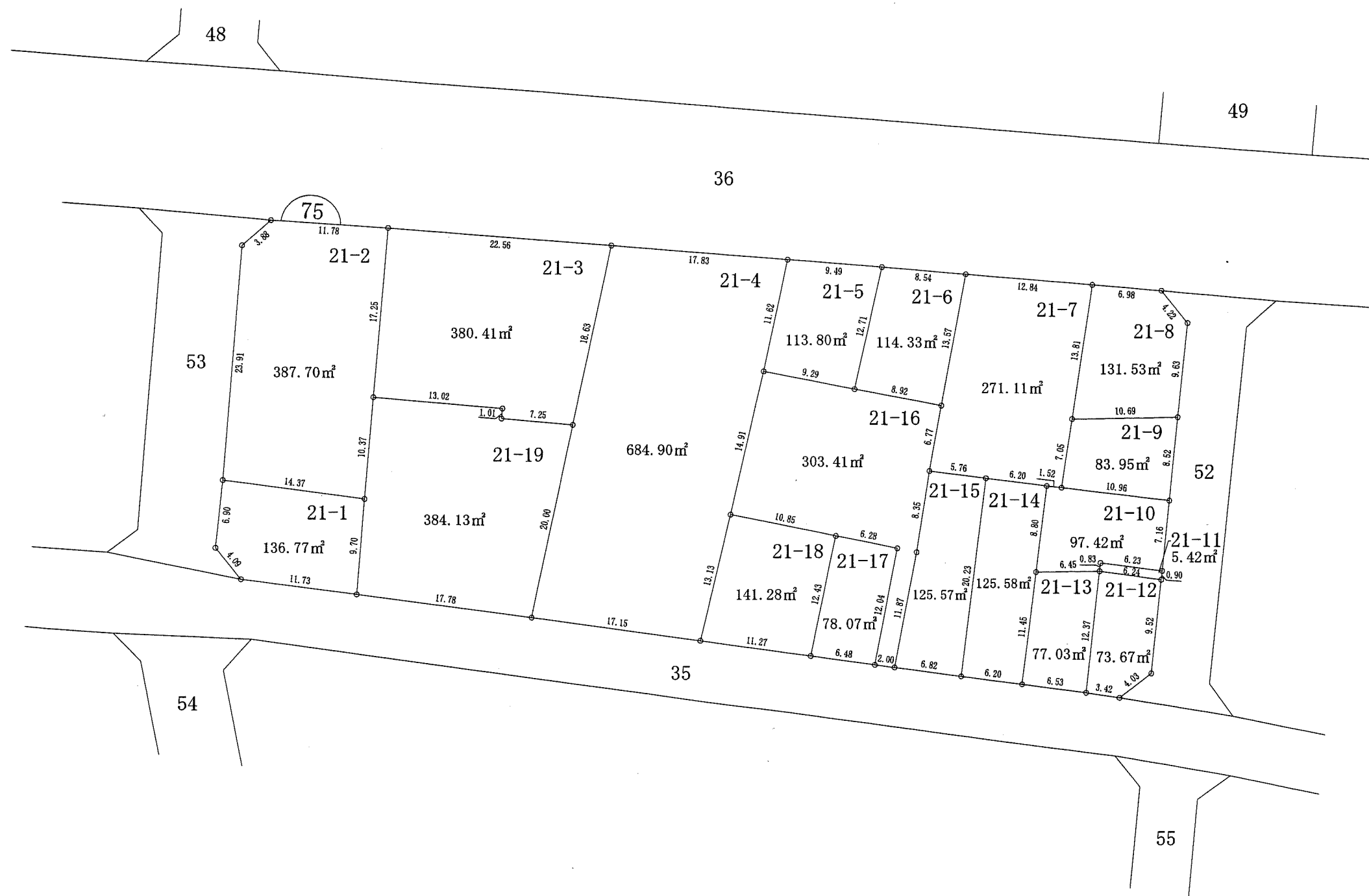
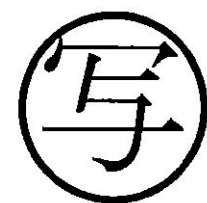
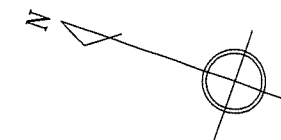

凡例	
地区界	—○—
町界	—●●—
境界点	○
街区番号	①

12.00	1-1	地番
10.00	120.00m ²	地積
12.00		辺長(m)

今井三丁目

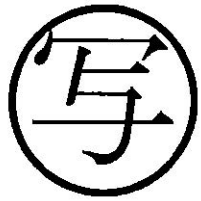
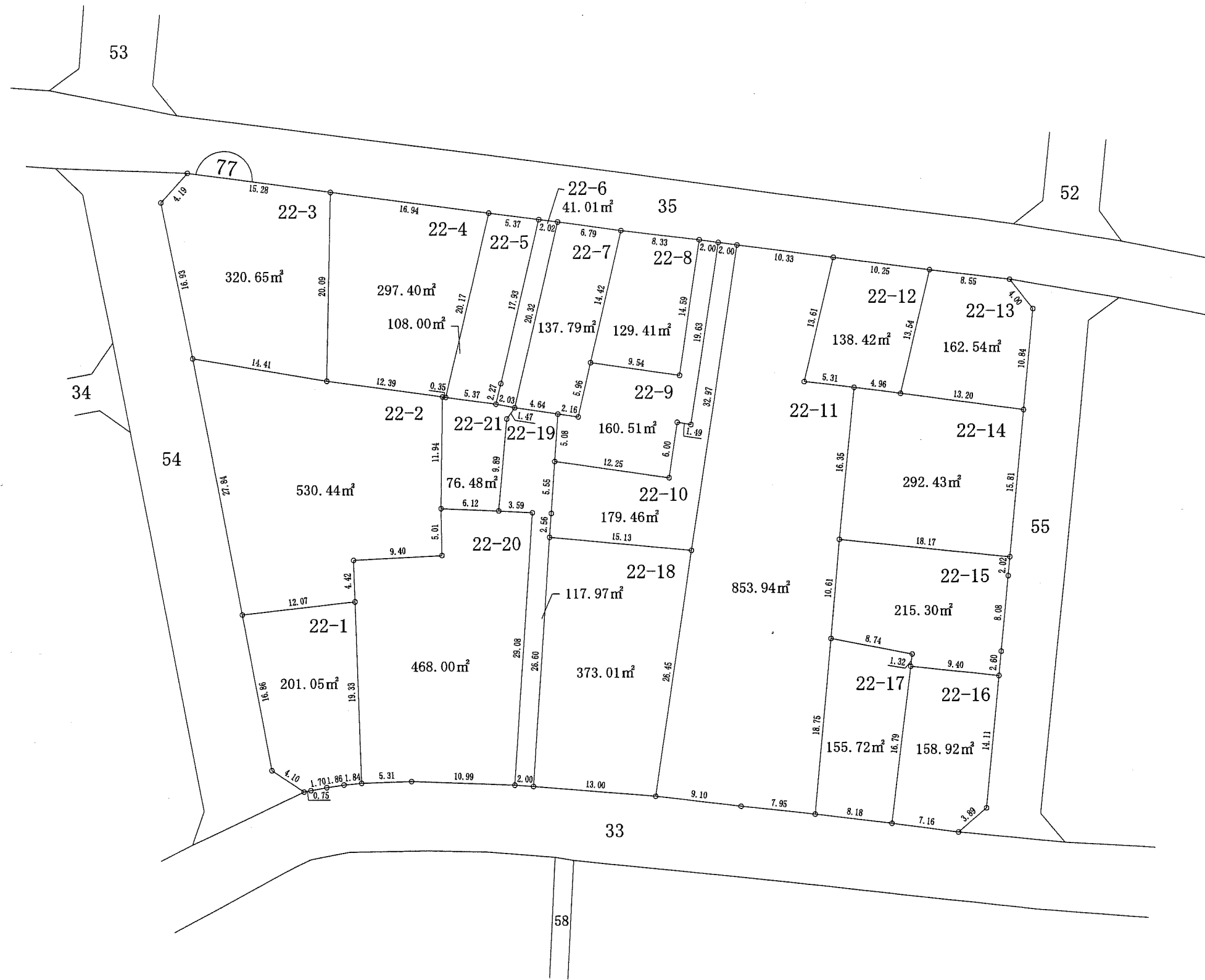
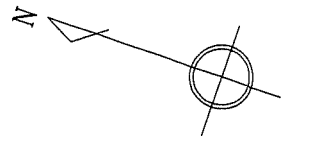

凡例	
地区界	—○—
町界	—●●—
境界点	○
街区番号	①

12.00	12.00	1-1	地番
10.00	10.00	120.00m ²	地積
12.00	12.00	—	辺長(m)

今井三丁目

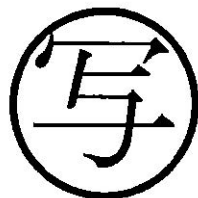
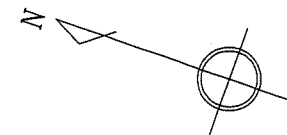

凡例	
地区界	—○—
町界	—●●—
境界点	○
街区番号	①

12.00	12.00	1-1	地番
10.00	10.00	120.00m ²	地積
12.00	12.00	—	辺長(m)

今井三丁目

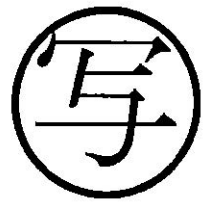
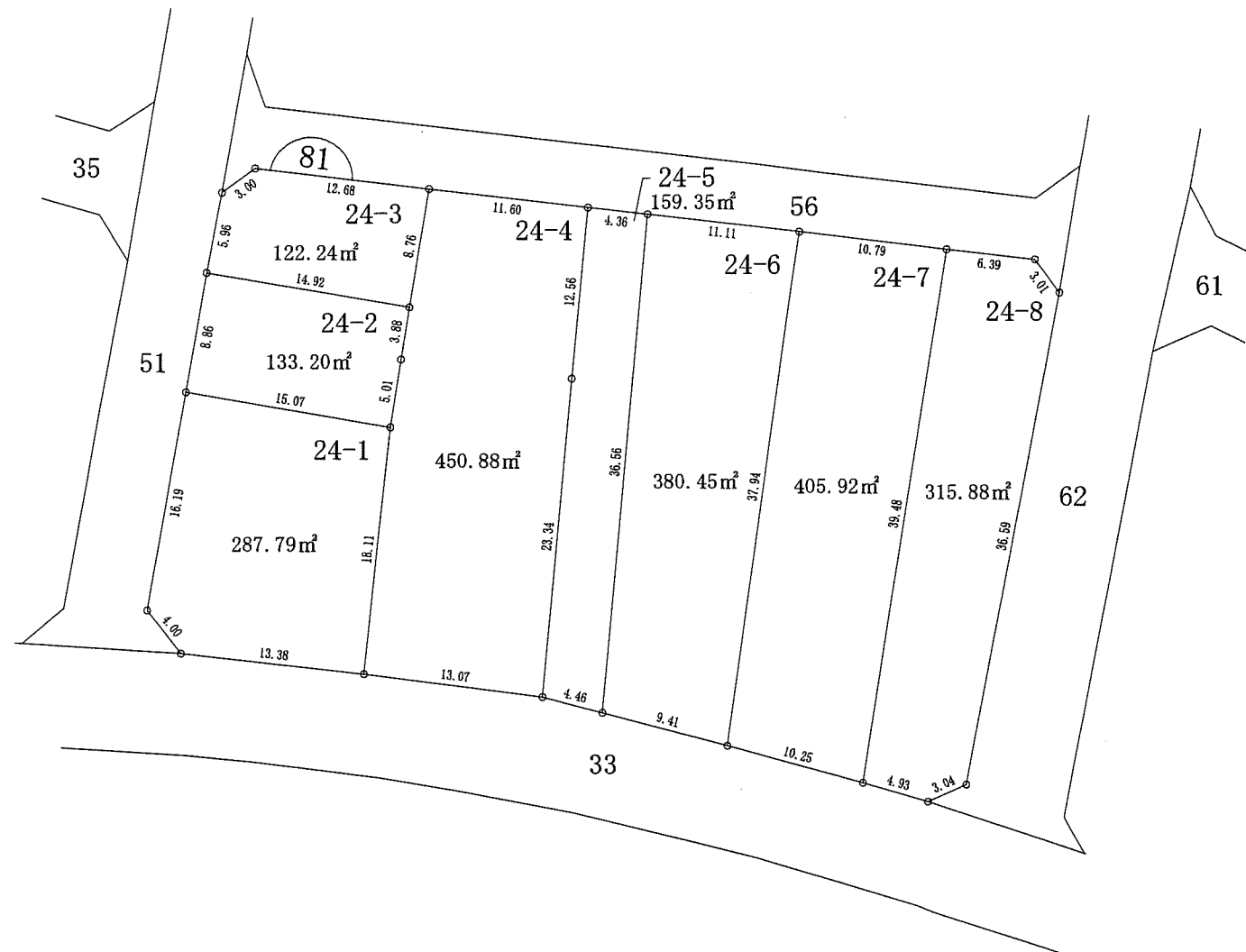
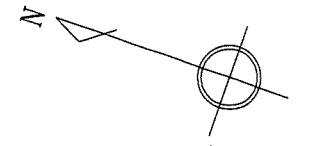

凡例	
地区界	---○---
町界	---●---
境界点	○
街区番号	①

12.00	1-1	地番
10.00	120.00m ²	地積
12.00		辺長(m)

今井三丁目

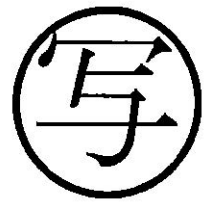
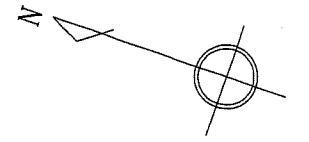

凡例	
地区界	—○—
町界	—●●—
境界点	○
街区番号	⌒

12.00	1-1	地番
10.00	120.00m ²	地積
12.00		辺長(m)

今井三丁目

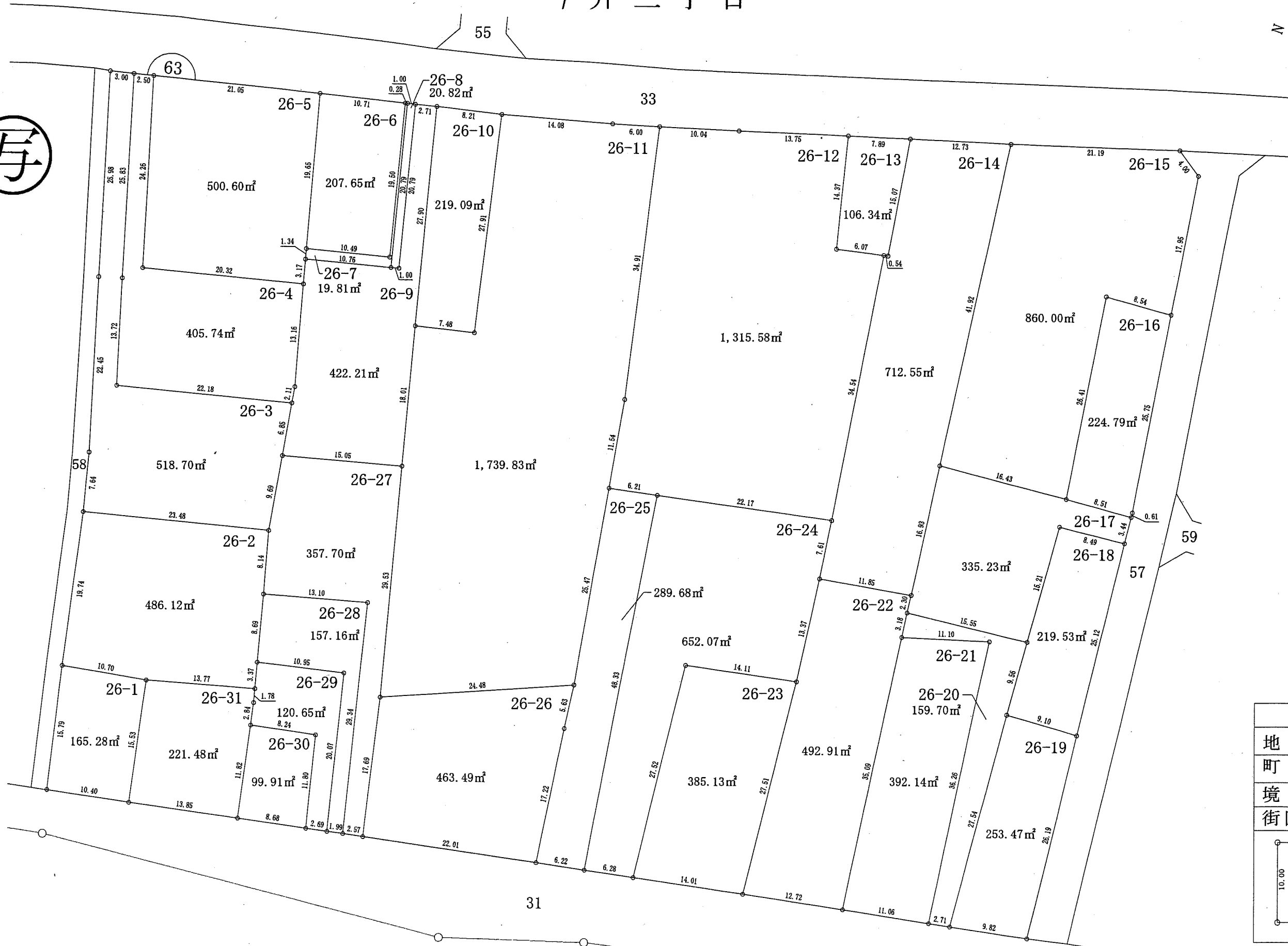
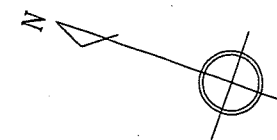
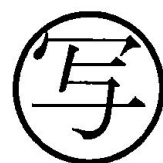

凡例	
地区界	—○—
町界	—●●—
境界点	○
街区番号	①

12.00	1-1	地番
10.00	120.00m ²	地積
12.00		辺長(m)

今井三丁目

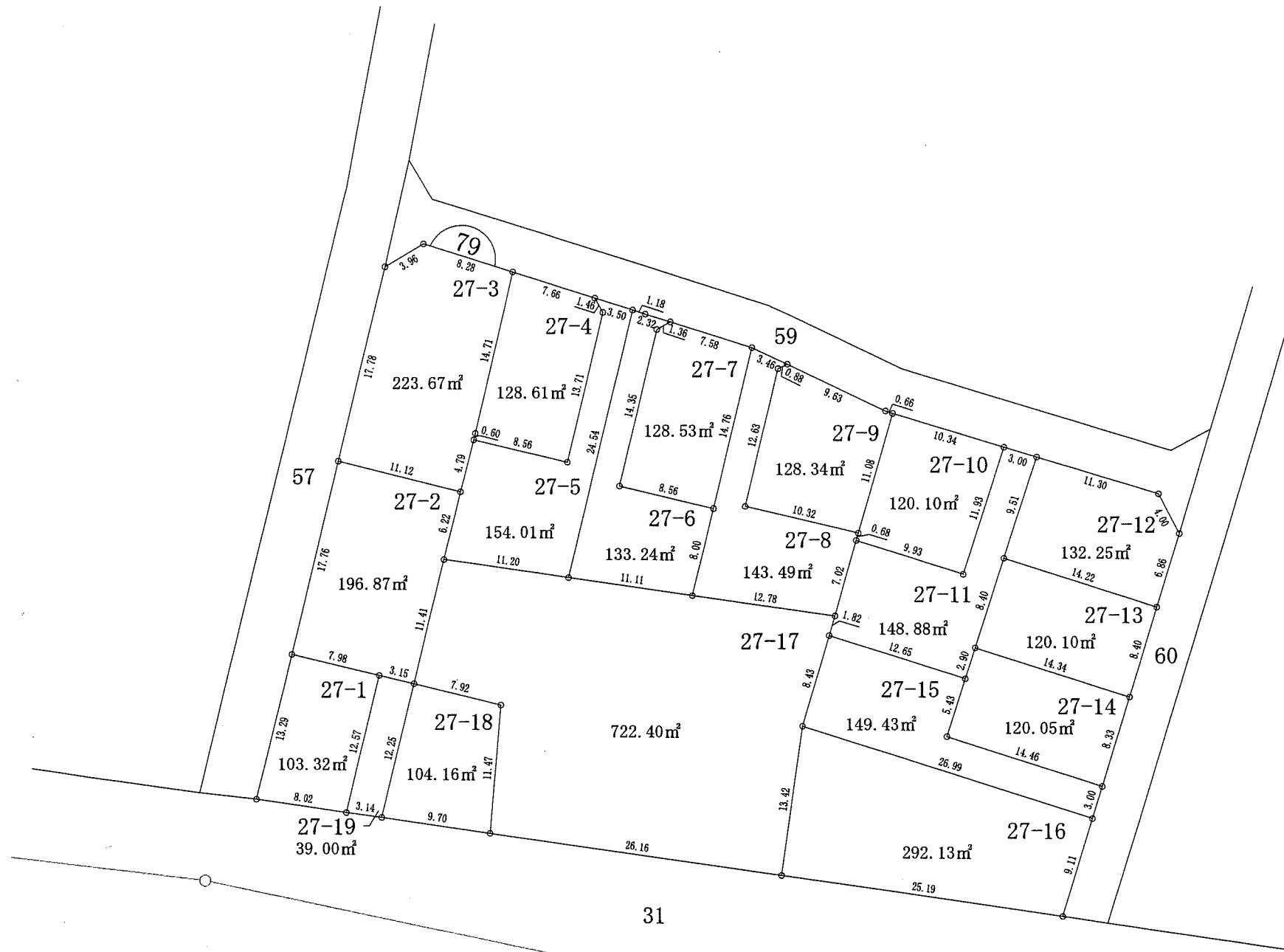
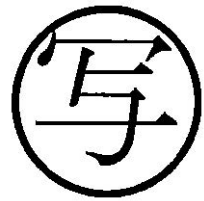
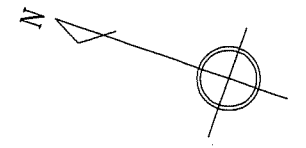

凡例	
地区界	—○—
町界	—●●—
境界点	○
街区番号	⌒

12.00	1-1	地番
10.00	120.00m ²	地積
12.00		辺長(m)

今井三丁目

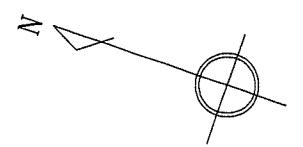

写

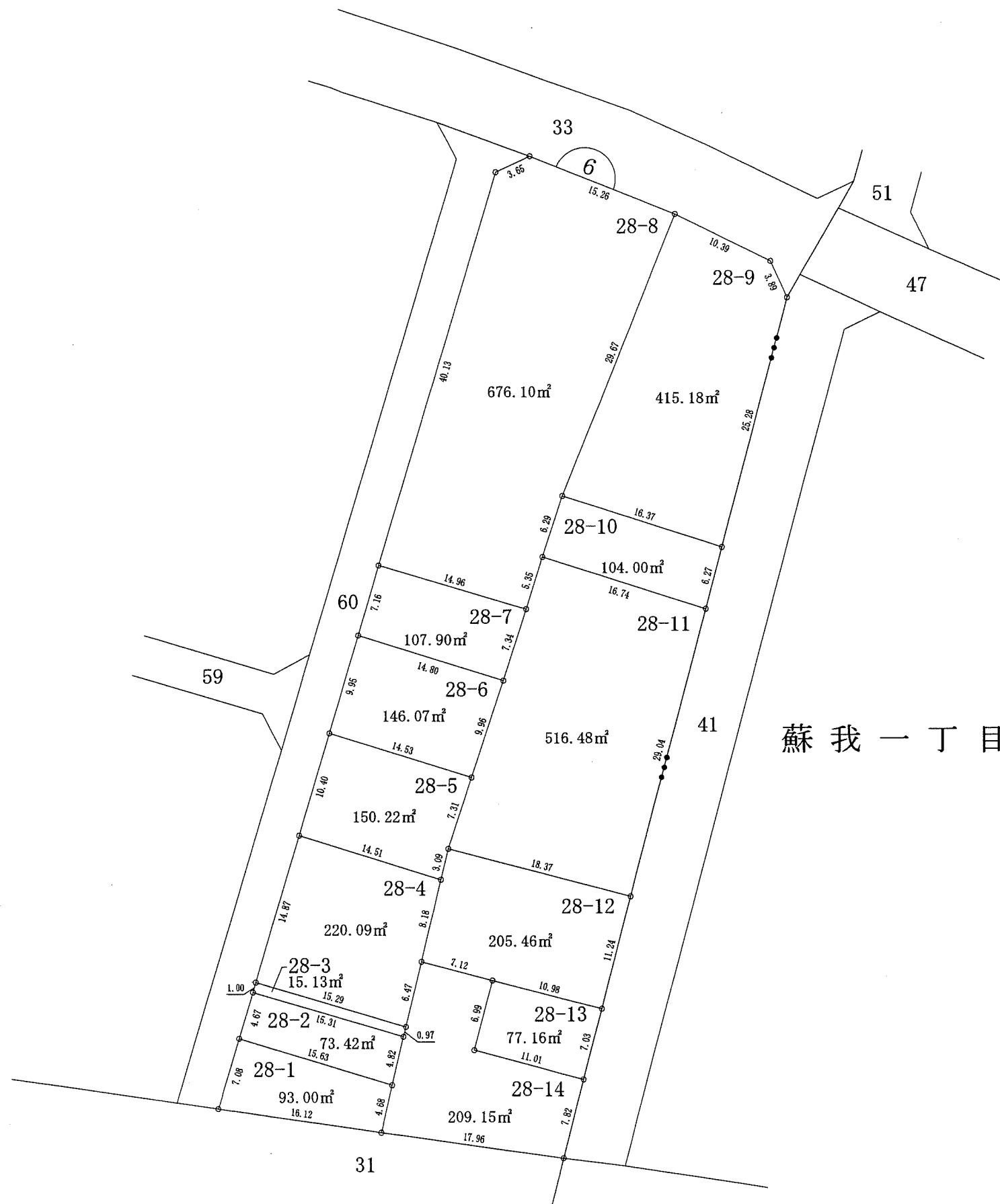

蘇我一丁目

凡例	
地区界	—○—
町界	—●●—
境界点	○
街区番号	①

12.00	1-1	地番
10.00	120.00m ²	地積
12.00		辺長(m)

今井三丁目

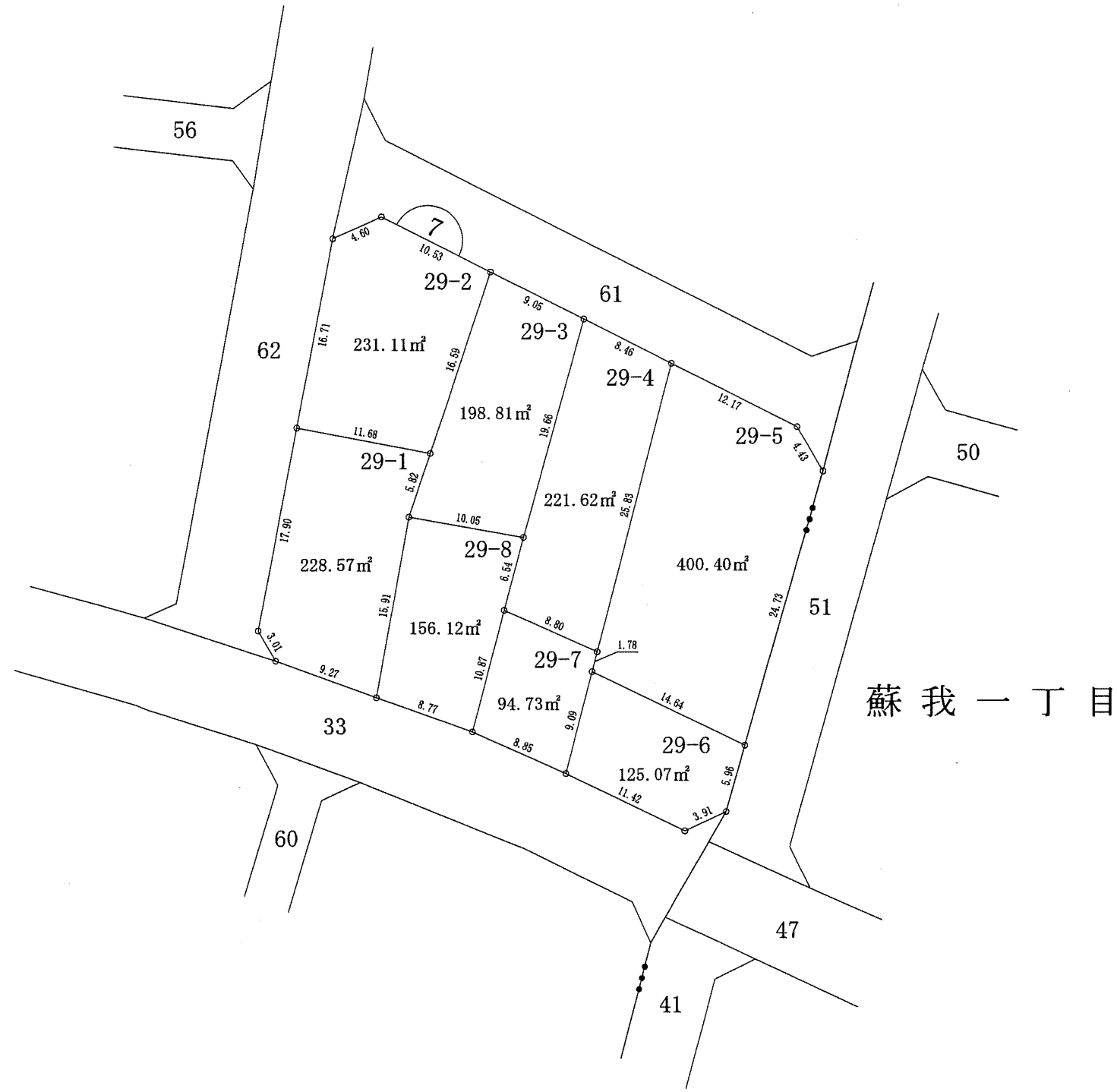
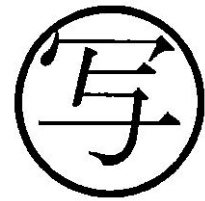
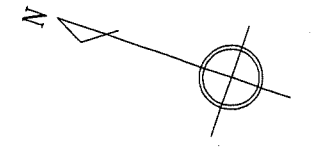

凡例	
地区界	---○---
町界	---●●●---
境界点	○
街区番号	①

12.00	1-1	地番
10.00	120.00m ²	地積
12.00		辺長(m)

今井三丁目

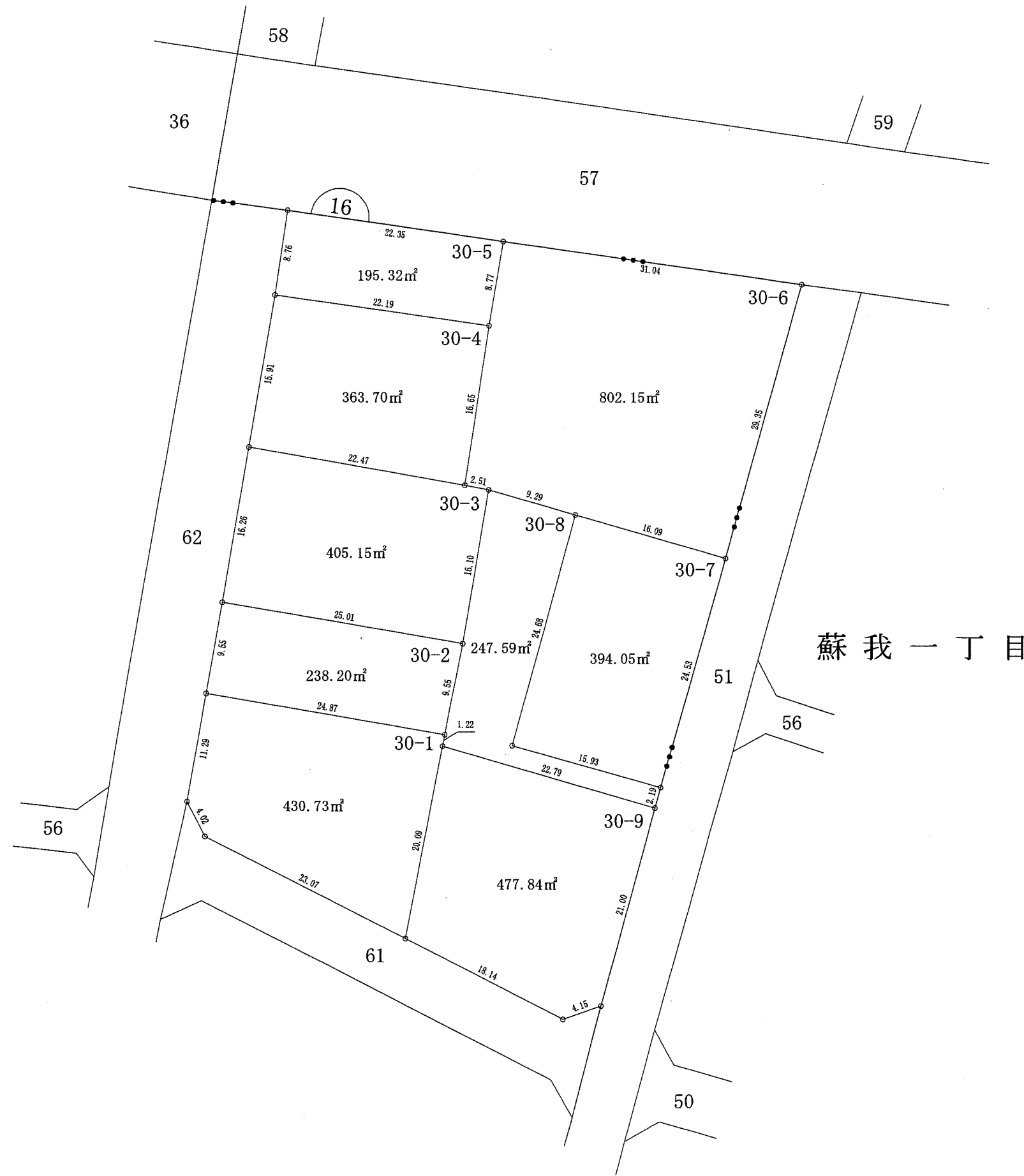
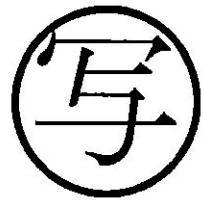
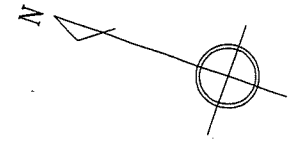

凡例	
地区界	—○—
町界	—●●—
境界点	○
街区番号	①

12.00	1-1	地番
10.00	120.00m ²	地積
12.00		辺長(m)