

換地図 縮尺 1:1,000

所在 幕張本郷一丁目
地番 1

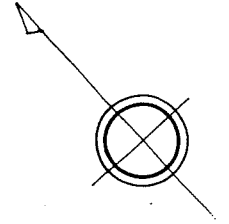

総括図 (縮尺 1:2,000)

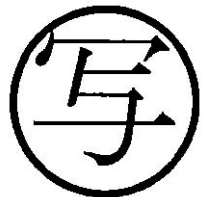
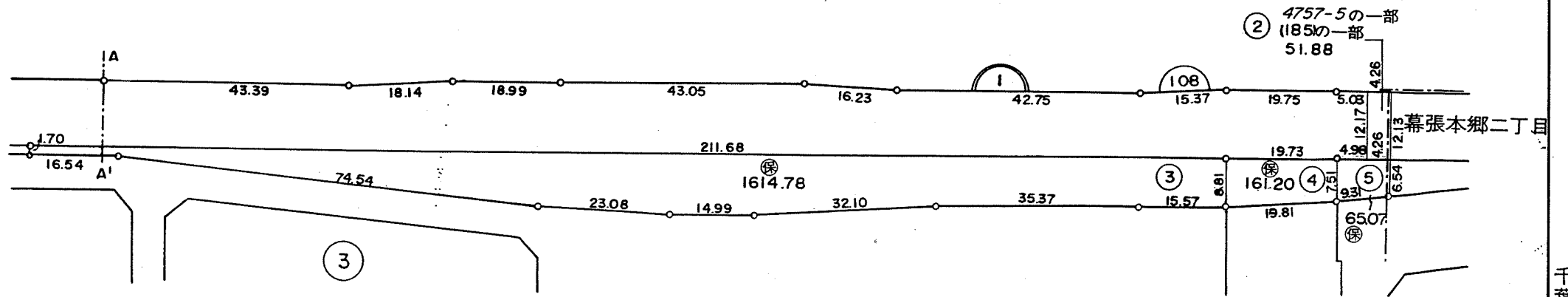
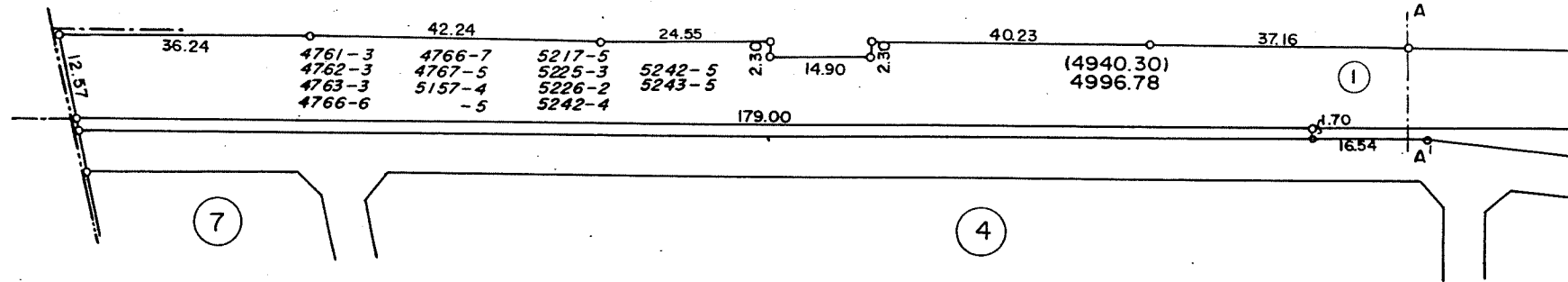
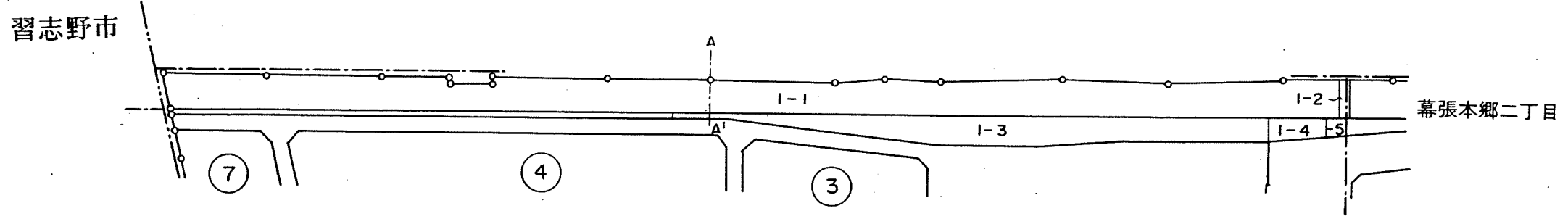

	街区番号
	地番
	子番(ロット番号)
4761-3	従前地番

換地図 縮尺 1:500

所在 幕張本郷一丁目
地番 2

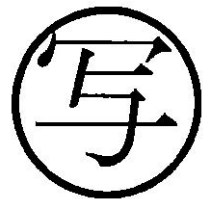
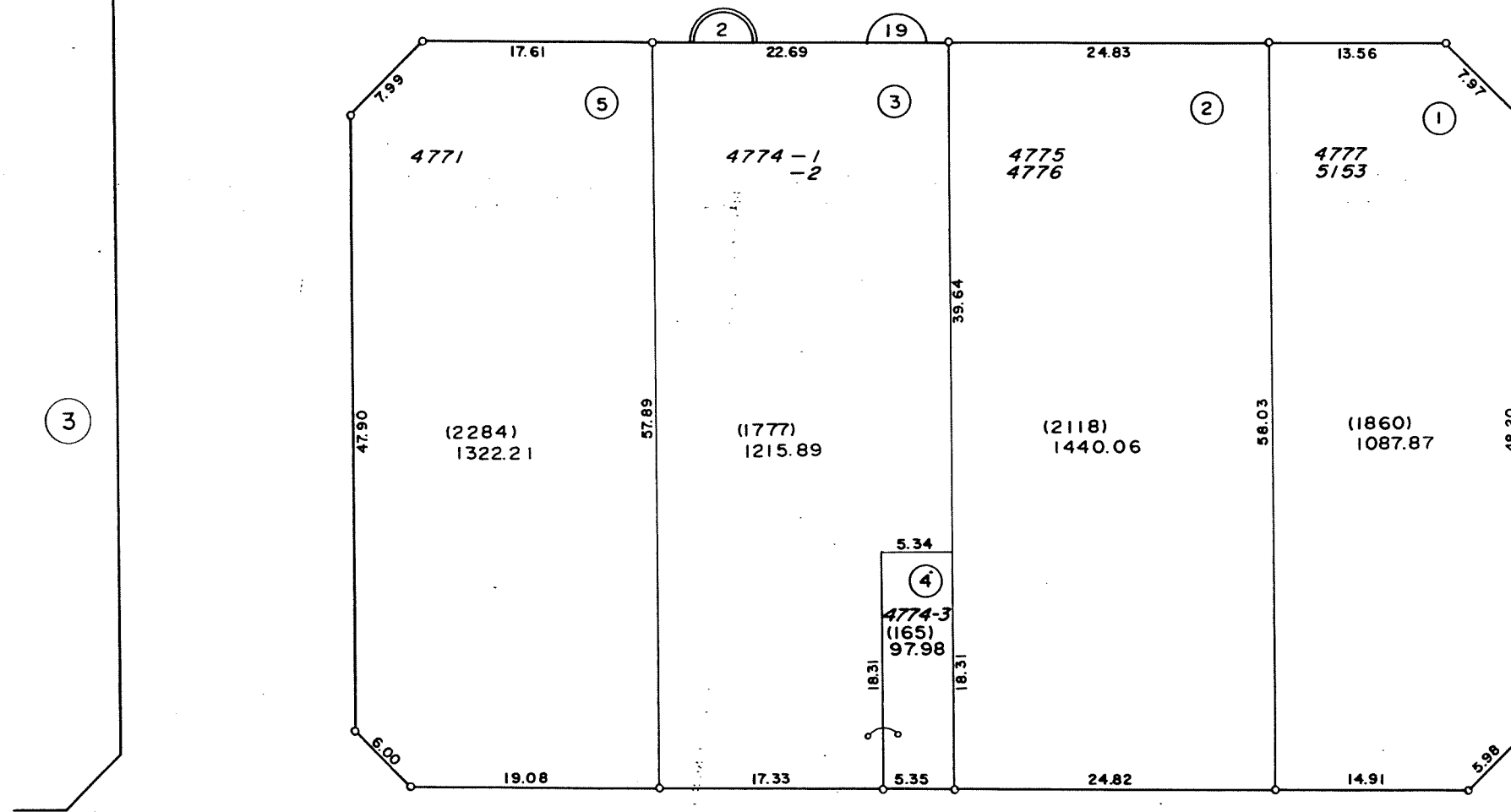
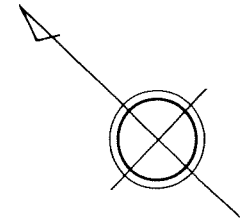

	街区番号
	地番
	子番(ロット番号)
4771	従前地番

換地図 縮尺 1:500

所在地 幕張本郷一丁目
地番 3

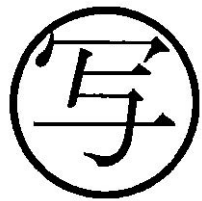
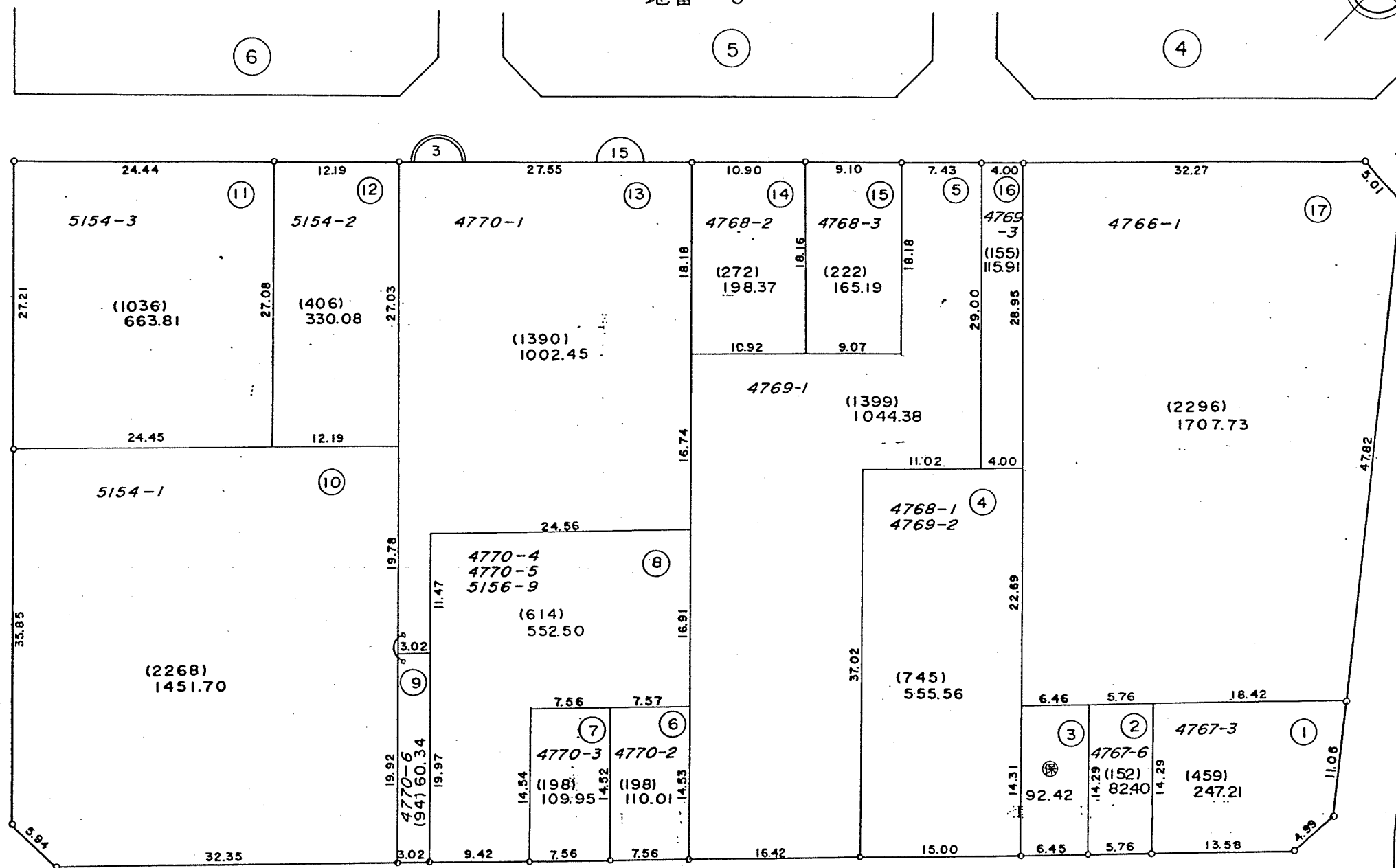
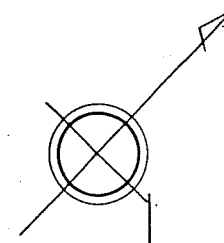

凡例	
	街区番号
	地番
	子番(ロット番号)
4766-1	従前地番

昭和六十二年五月作成

換地図 縮尺 1:500

所在 幕張本郷一丁目
地番 4

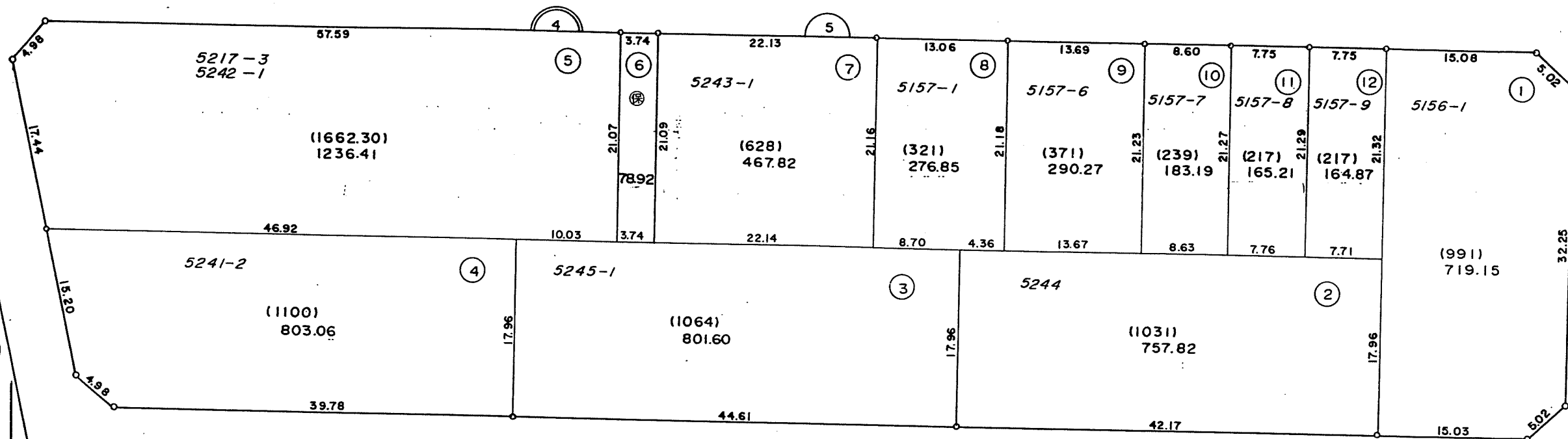
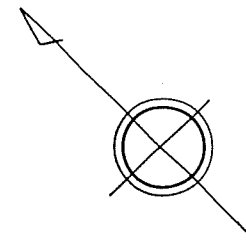

7

3

5

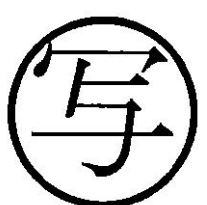

凡例	
	街区番号
	地番
	子番(ロット番号)
5156-1	従前地番

株千葉土地画整理協会調製

千葉市区画整理指導課

換地図 縮尺 1:500

所在地 幕張本郷一丁目
地番 5

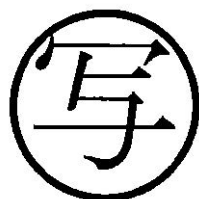
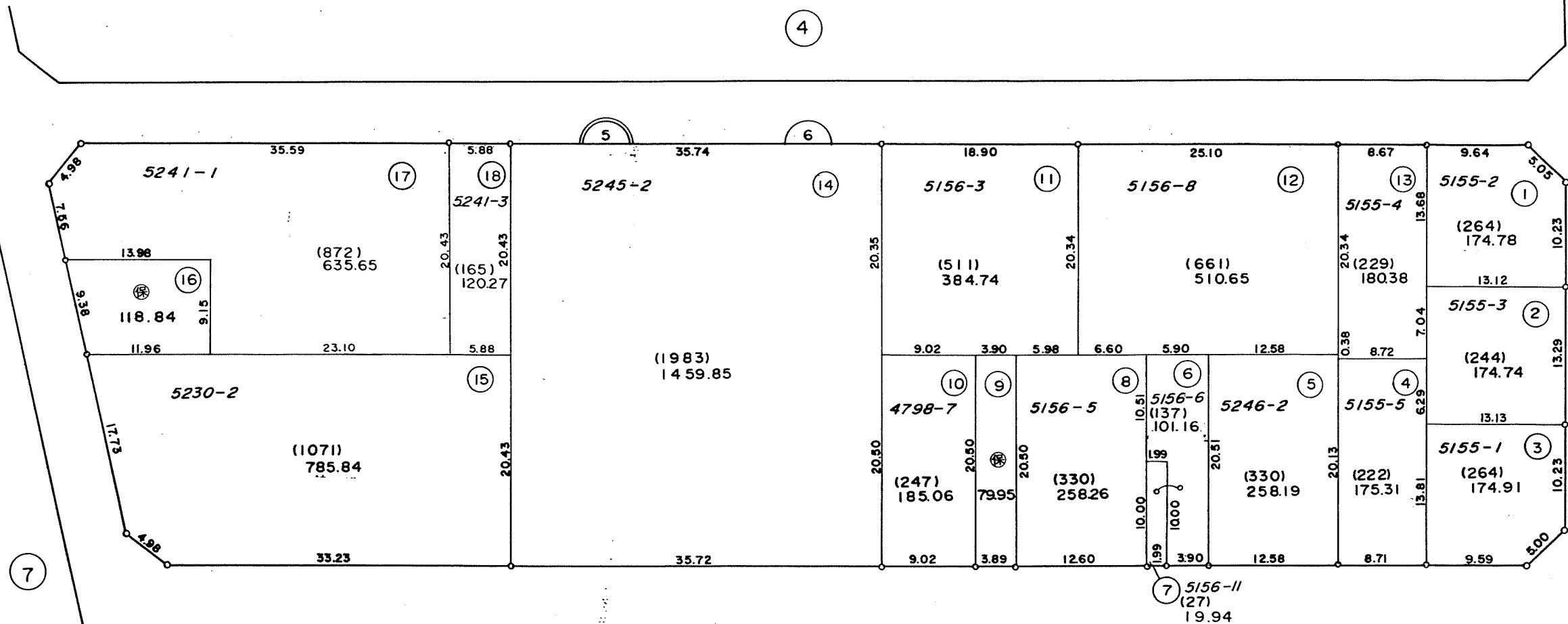
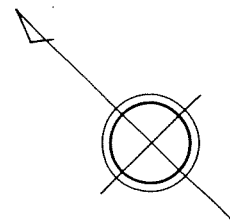

凡例	
	街区番号
	地番
	子番(ロット番号)
5155-1	従前地番

換地図 縮尺 1:500

所在地 幕張本郷一丁目
地番 6

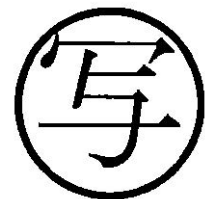
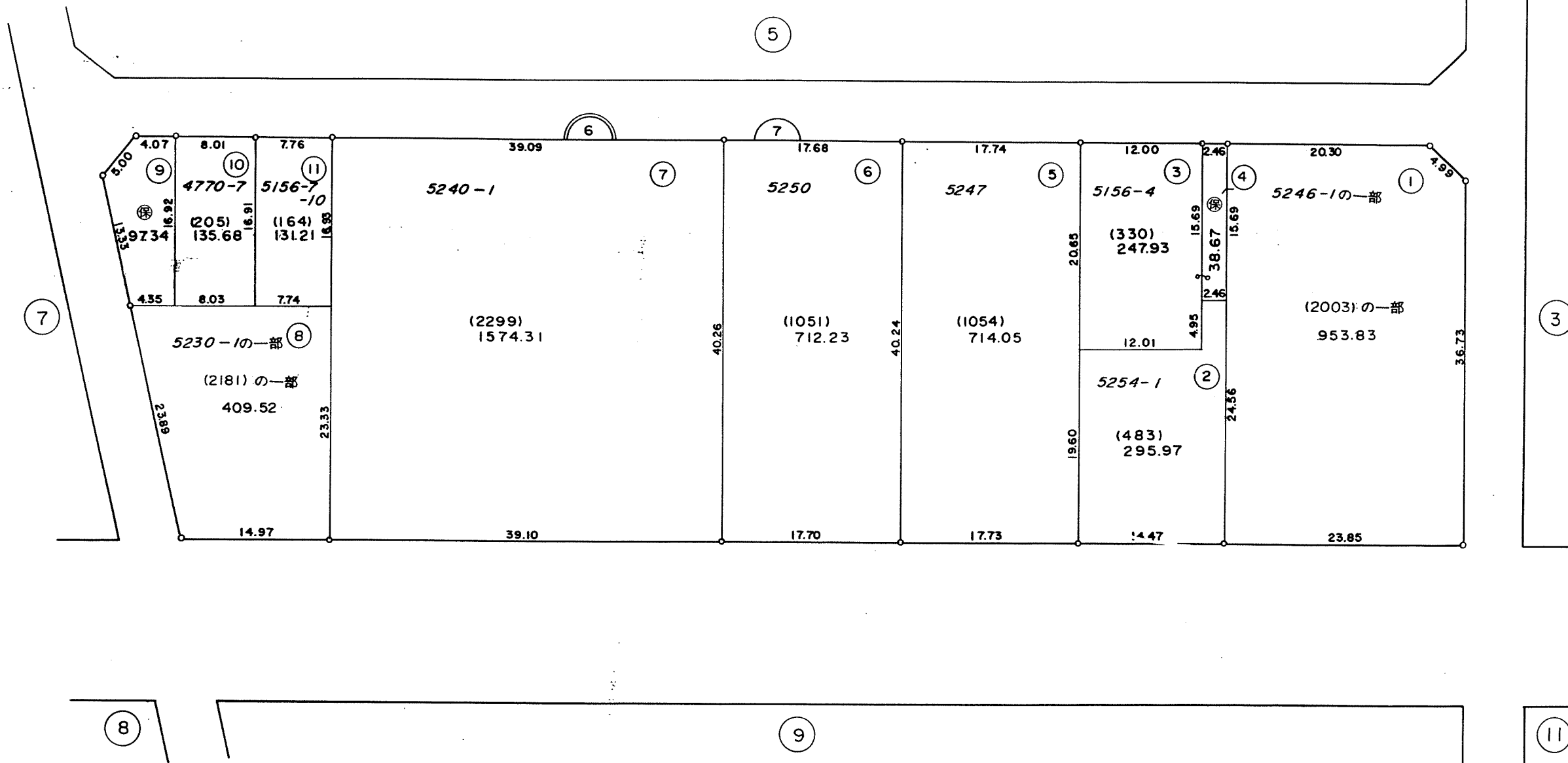
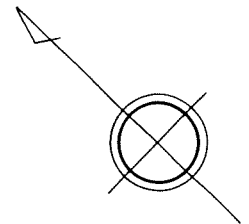

凡例	
	街区番号
	地番
	子番(ロット番号)
4770-7	従前地番

換地図 縮尺 1:500

所在 幕張本郷一丁目
地番 7

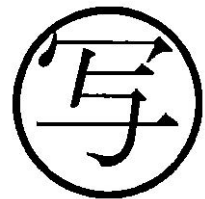
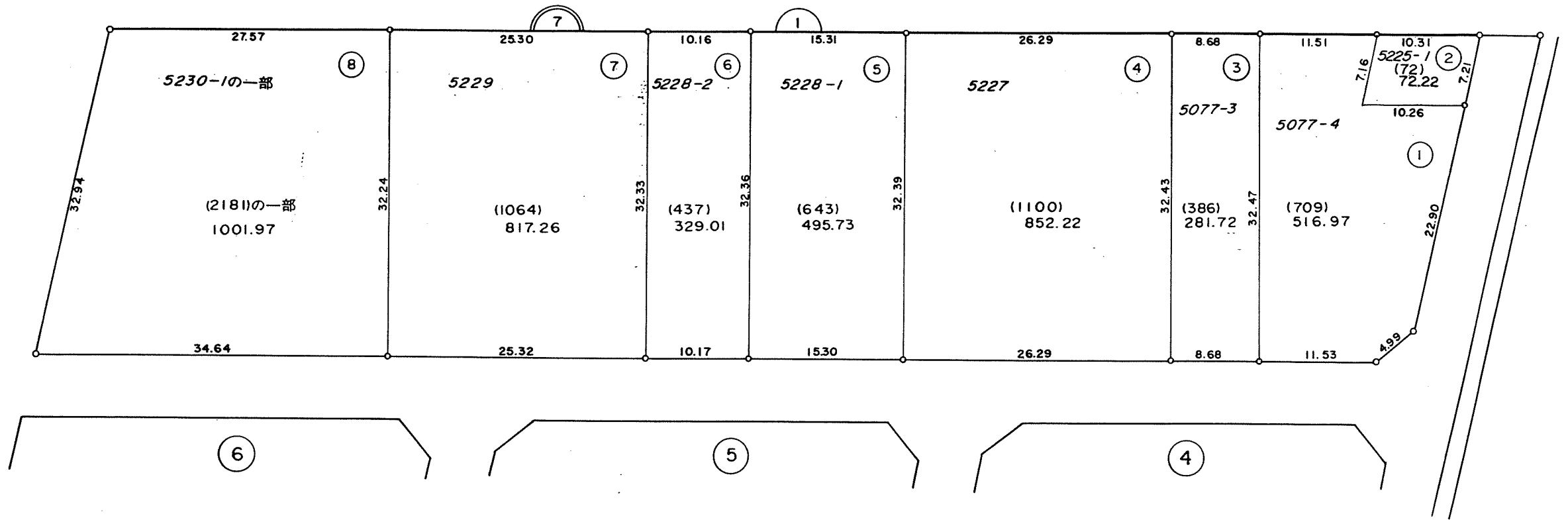
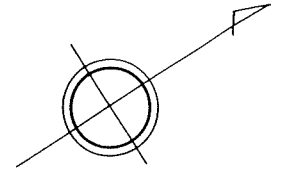

凡 例	
	街区番号
	地番
	子番(ロット番号)
5007-1	従前地番

換地図 縮尺 1:500

所在地 幕張本郷一丁目
地番 8

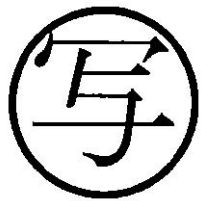
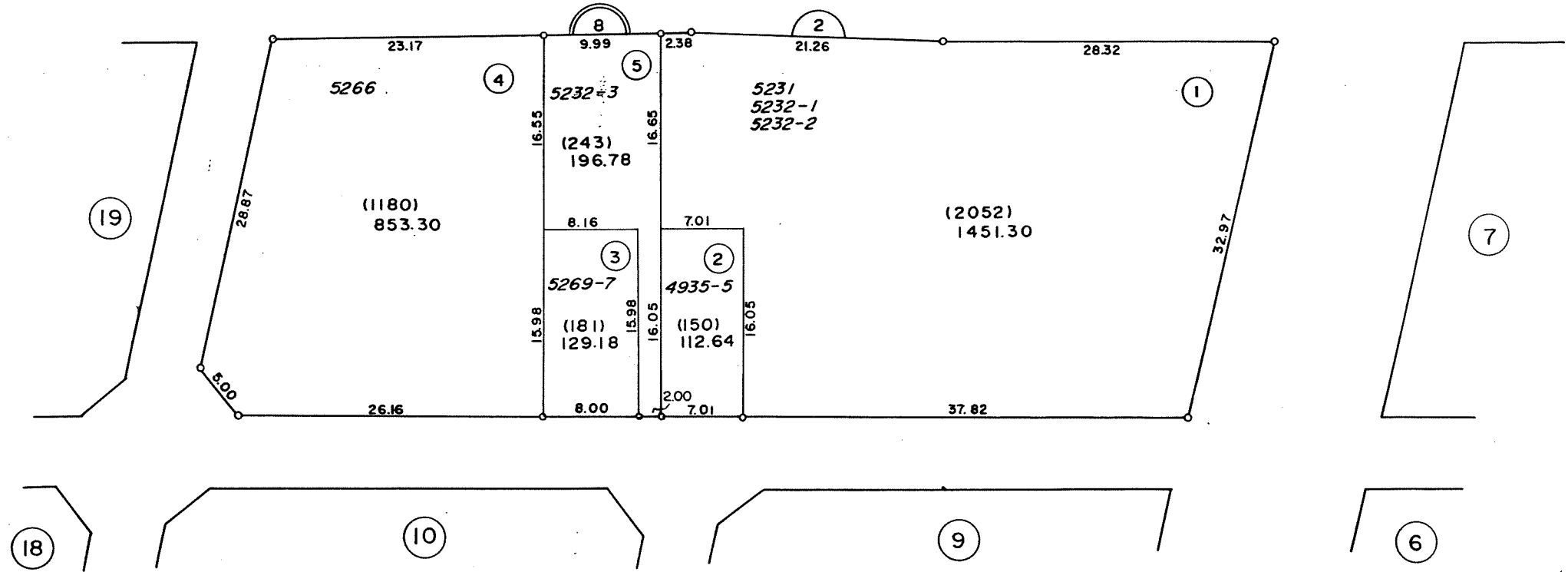
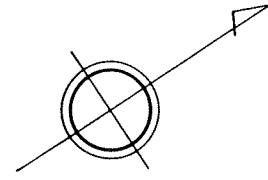

凡例	
	街区番号
	地番
	子番(ロット番号)
4935-5	従前地番

換地図 縮尺 1:500

所在 幕張本郷一丁目
地番 9

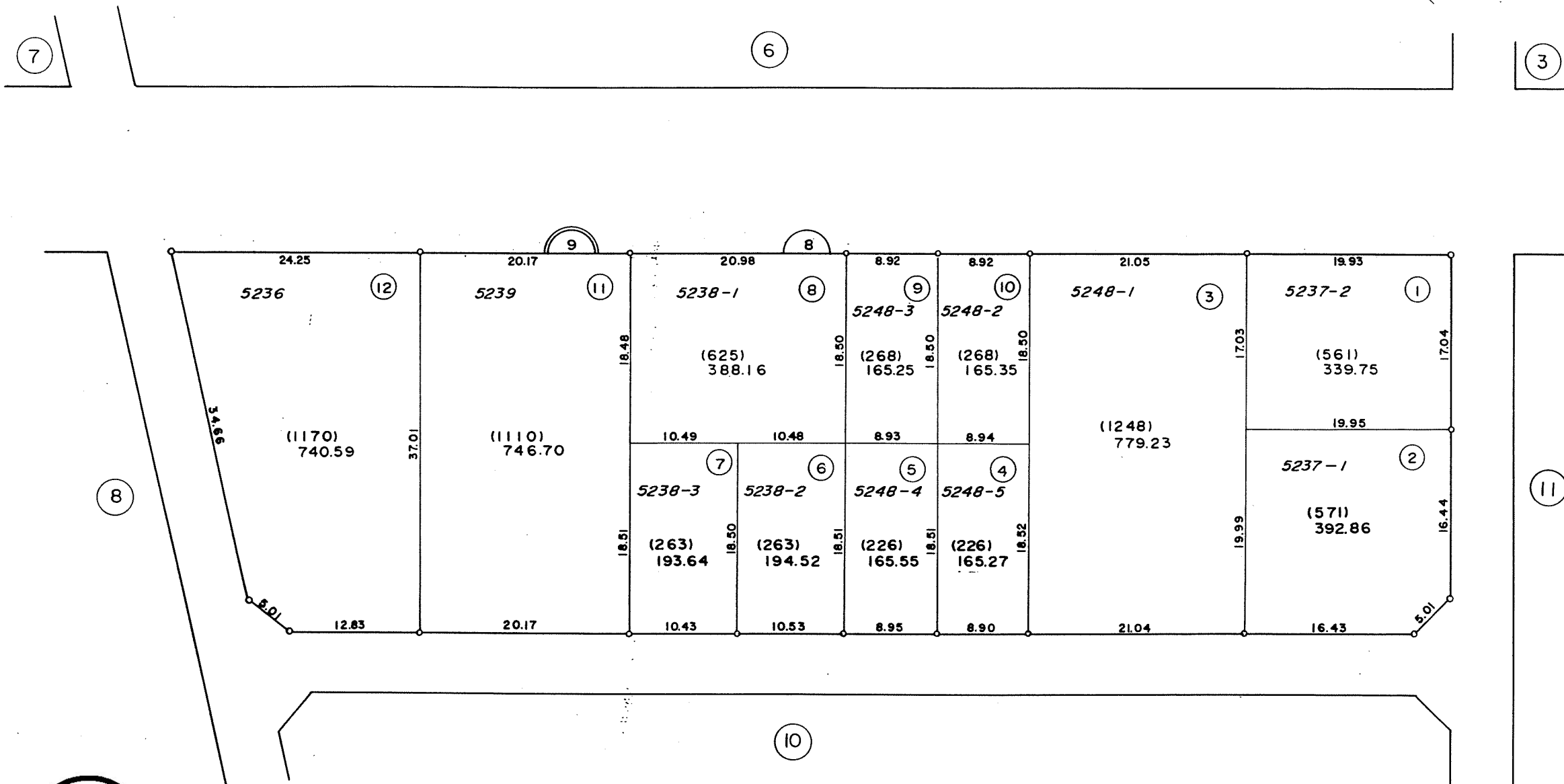
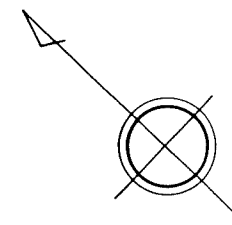

7

6

3

8

11

10

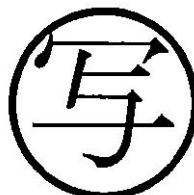

凡例	
	街区番号
	地番
	子番(ロット番号)
5236	従前地番

換地図 縮尺 1:500

所在 幕張本郷一丁目
地番 10

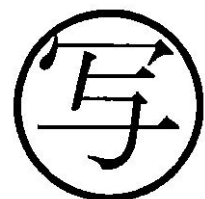
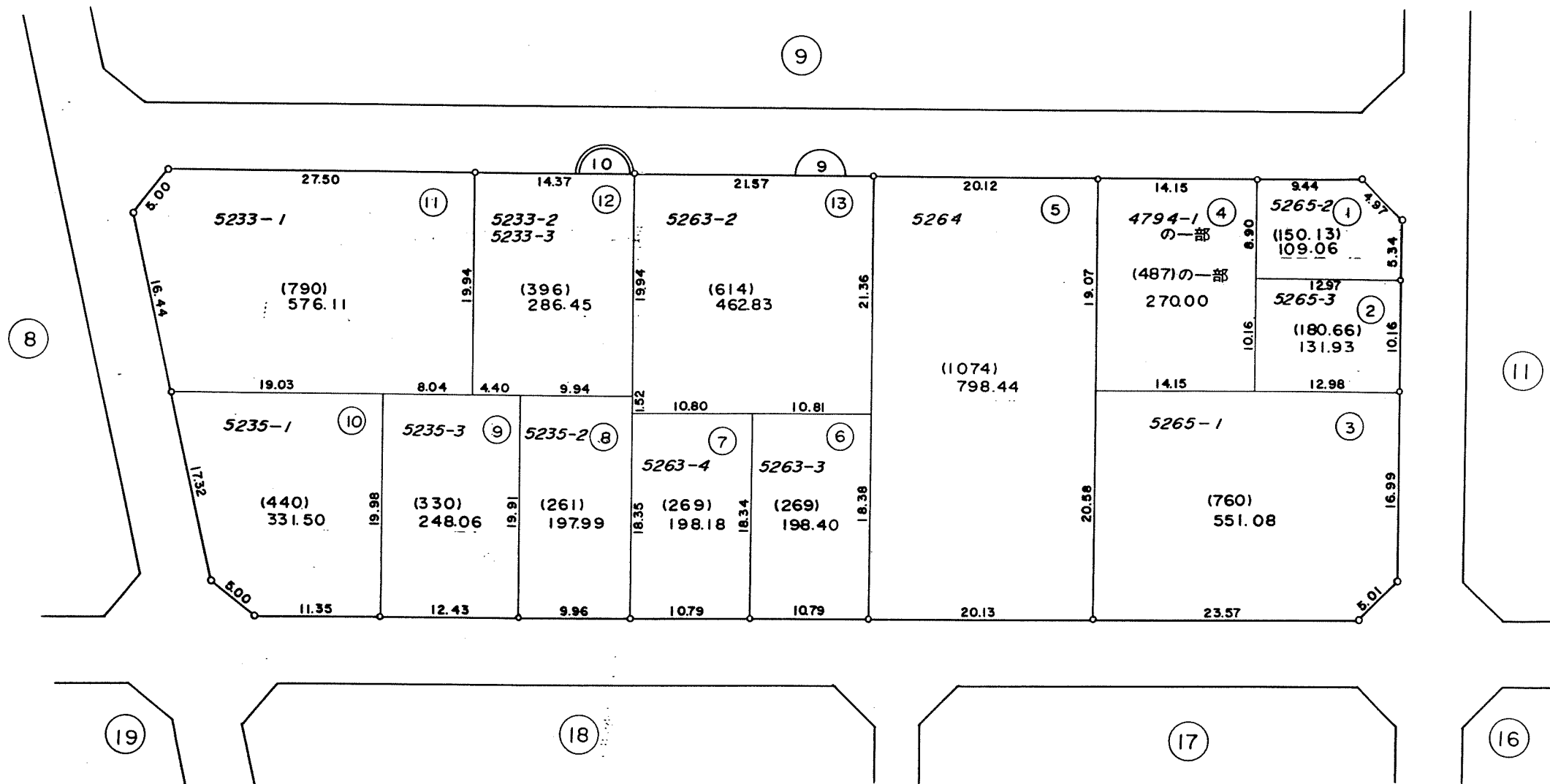
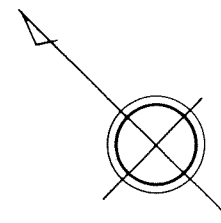

凡例	
	街区番号
	地番
	子番(ロット番号)
4794-1	従前地番

換地図 縮尺 1:500

所在地 幕張本郷一丁目
地番 11

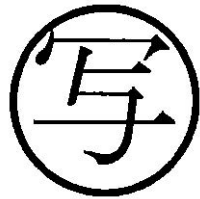
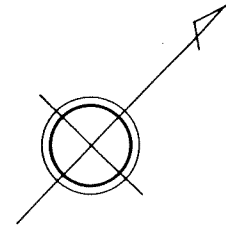

	街区番号
	地番
	子番(ロット番号)
5246-1	従前地番

昭和六十二年五月作成

換地図 縮尺 1:500

所在 幕張本郷一丁目
地番 12

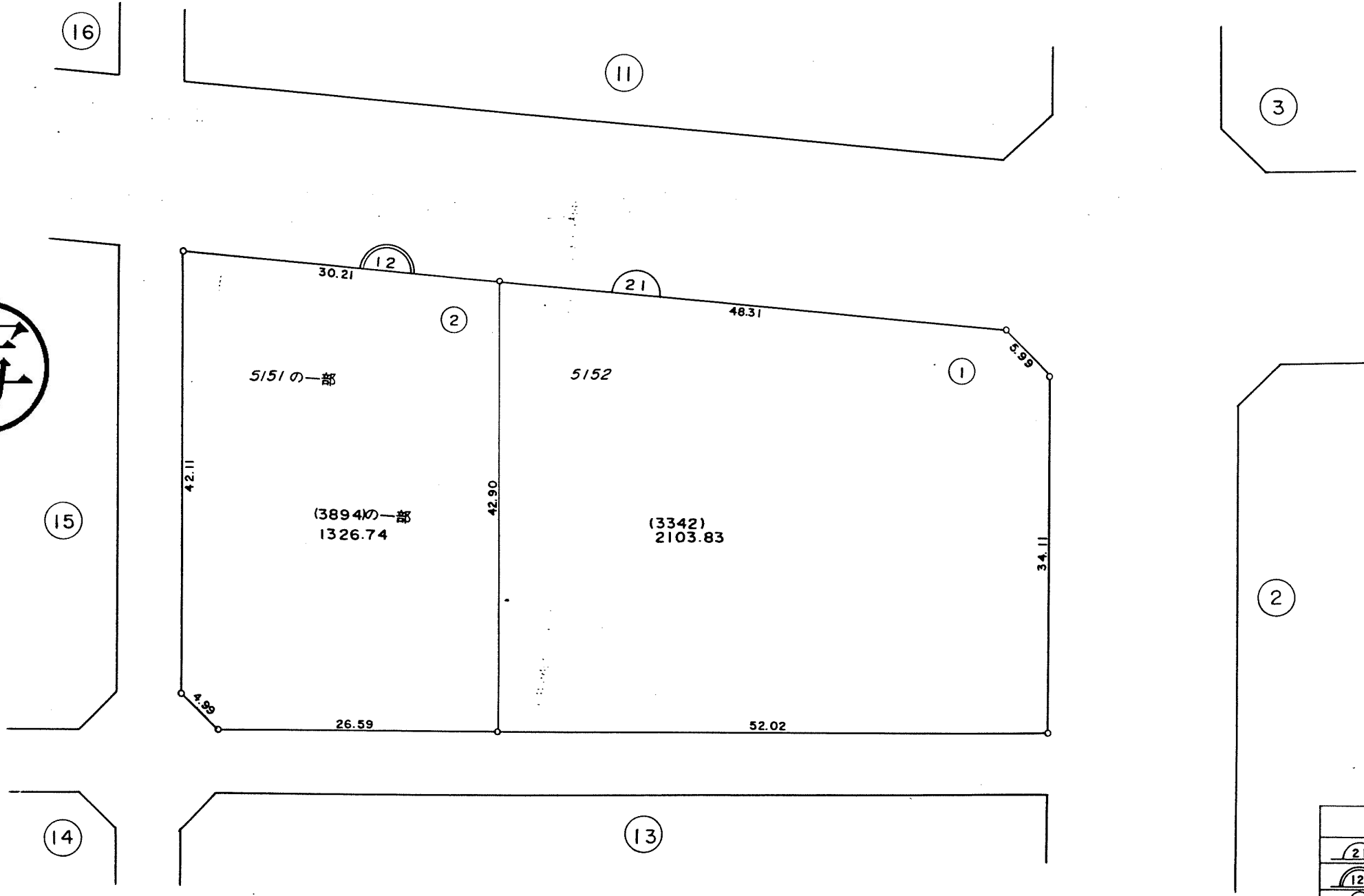
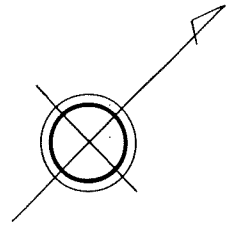

写

凡例	
	街区番号
	地番
	子番(ロット番号)
5151	従前地番

榊千葉土地区画整理協会調製

千葉市区画整理指導課

換地図 縮尺 1:500

所在 幕張本郷一丁目
地番 13

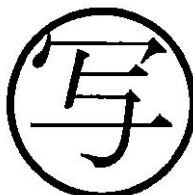
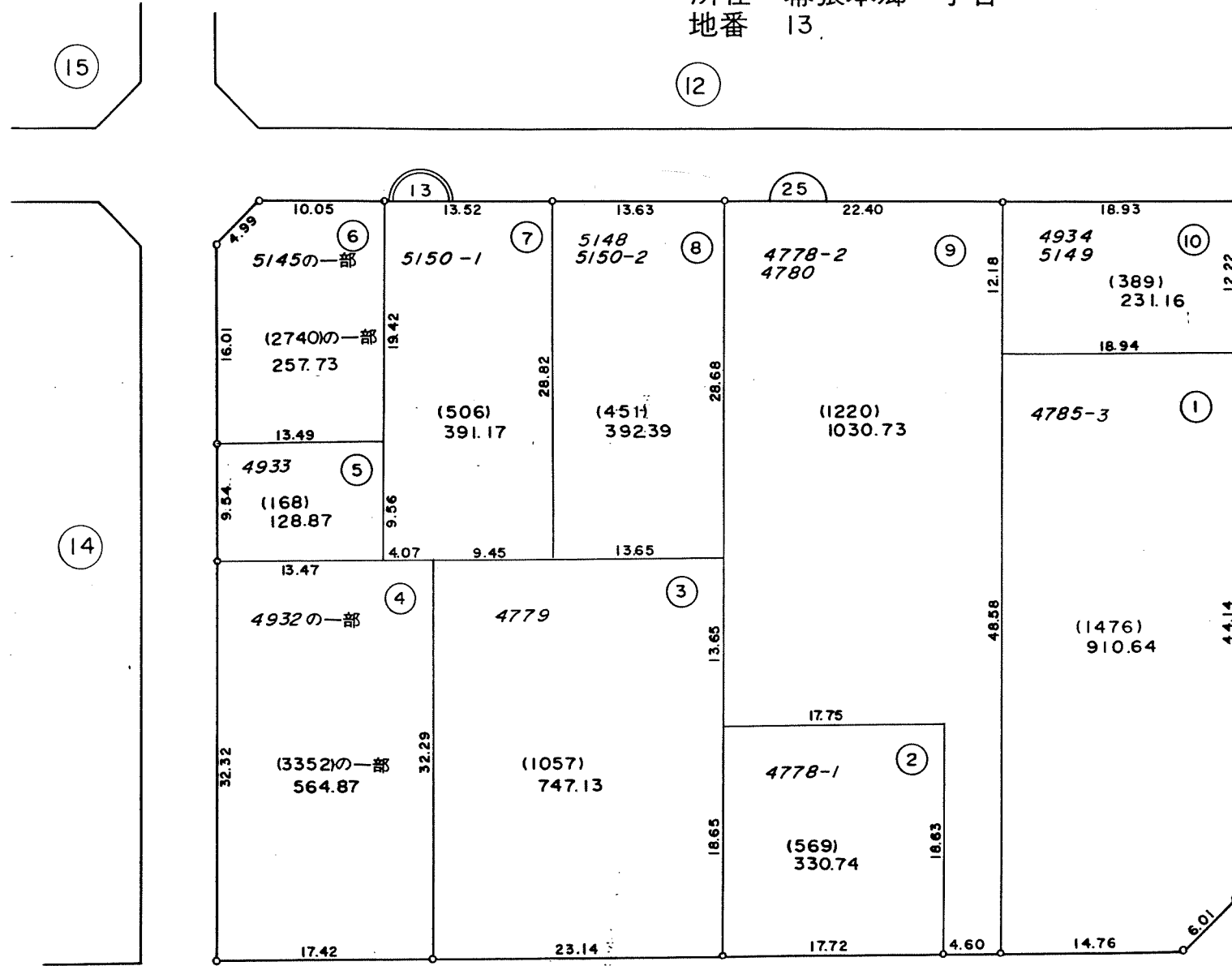
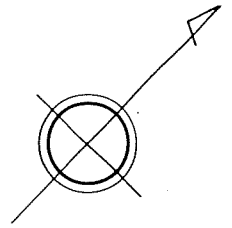

凡例	
	街区番号
	地番
	子番(ロット番号)
4778-1	従前地番

換地図 縮尺 1:500

所在 幕張本郷一丁目
地番 14

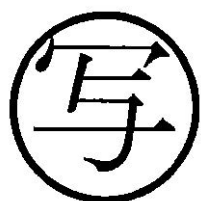
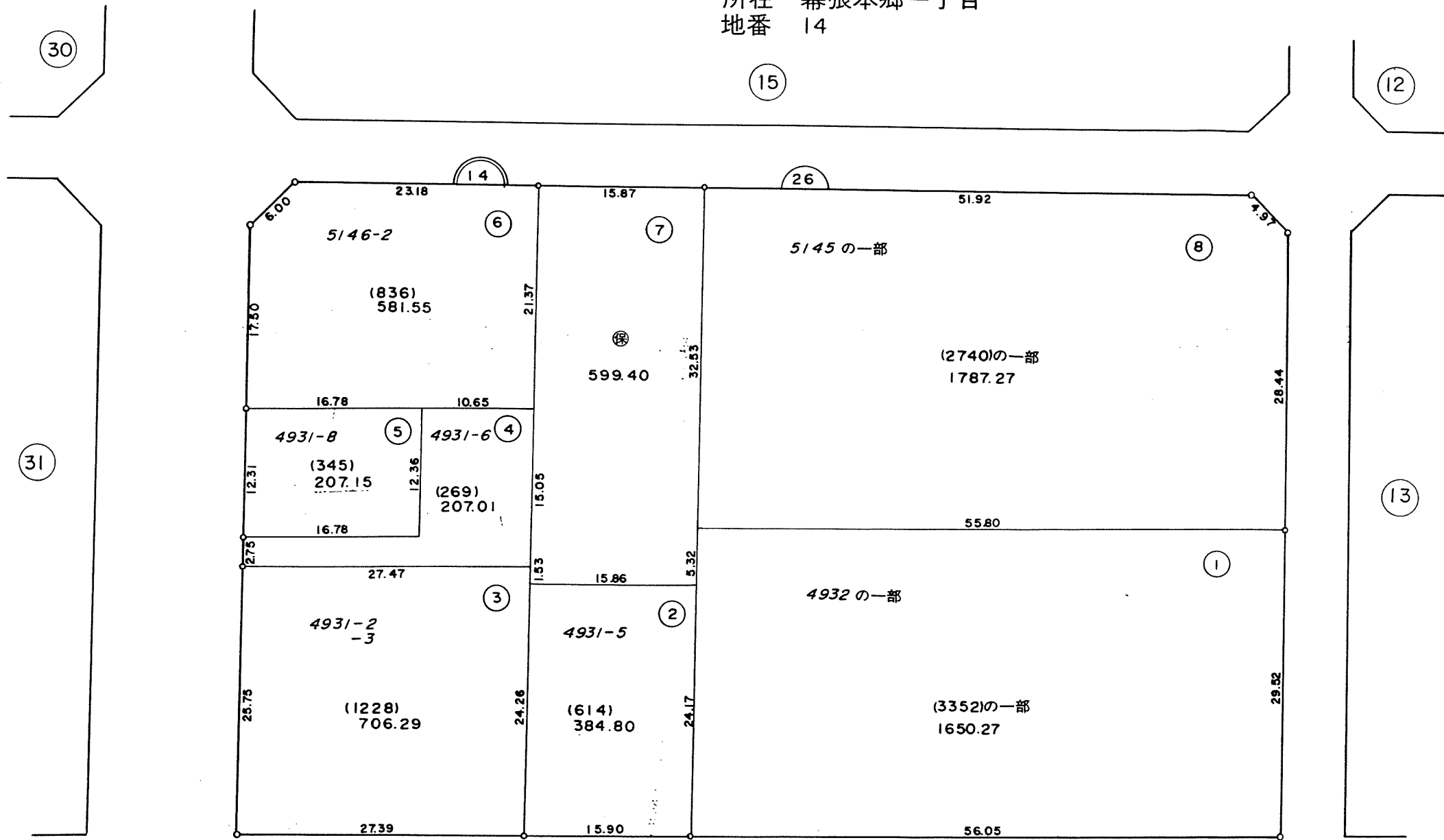
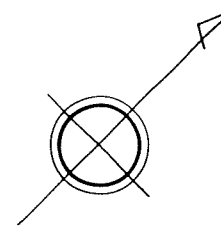

凡 例	
	街区番号
	地番
	子番(ロット番号)
4931-2	従前地番

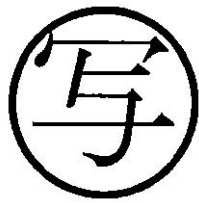

換地図 縮尺 1:500

所在 幕張本郷一丁目
地番 15

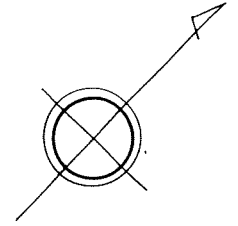

16

22

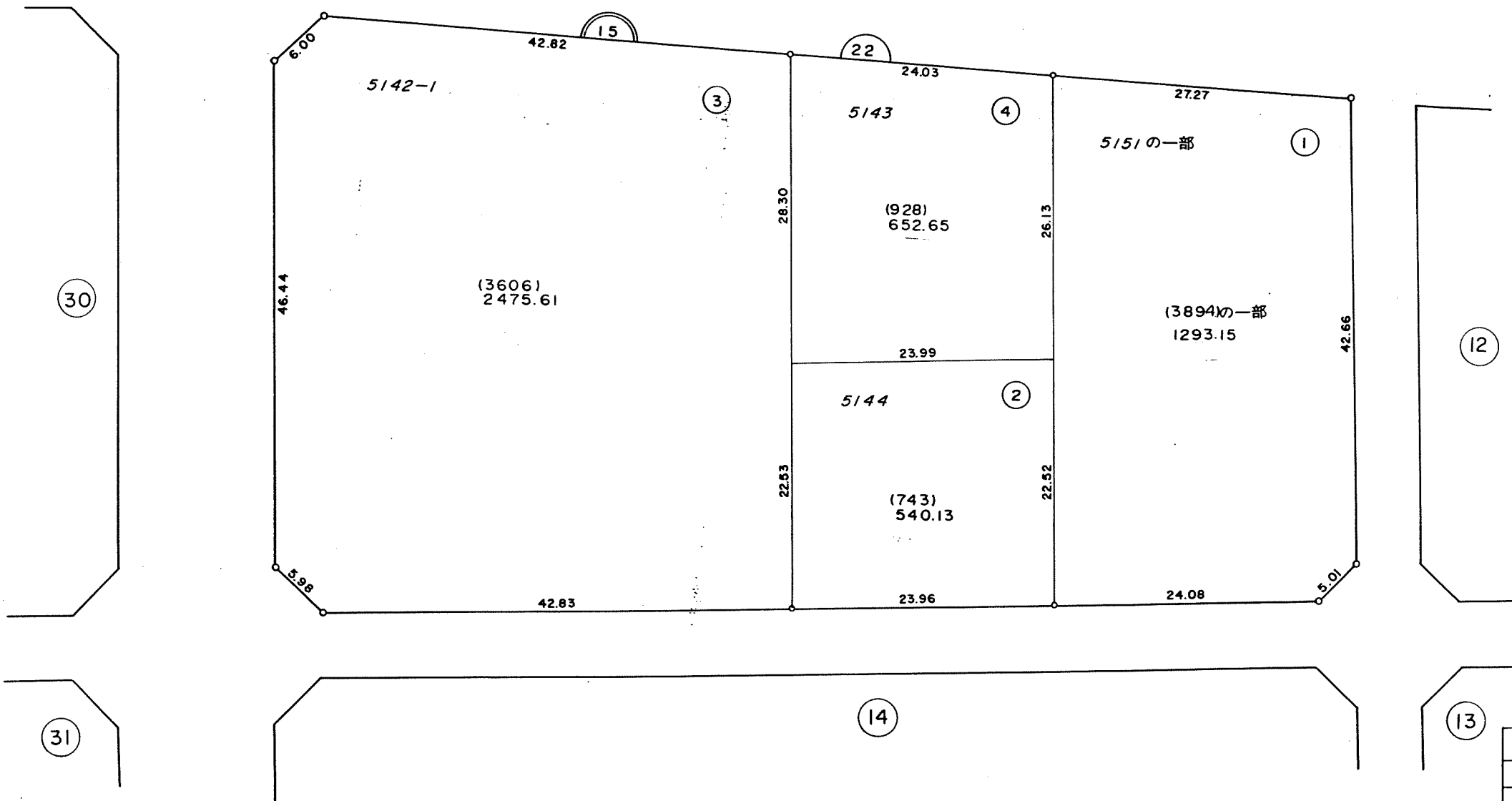

13

14

31

凡例	
	街区番号
	地番
	子番(ロット番号)
5151	従前地番

換地図 縮尺 1:500

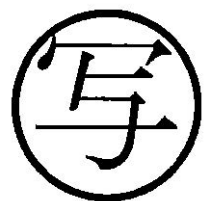

所在地 幕張本郷一丁目
地番 16

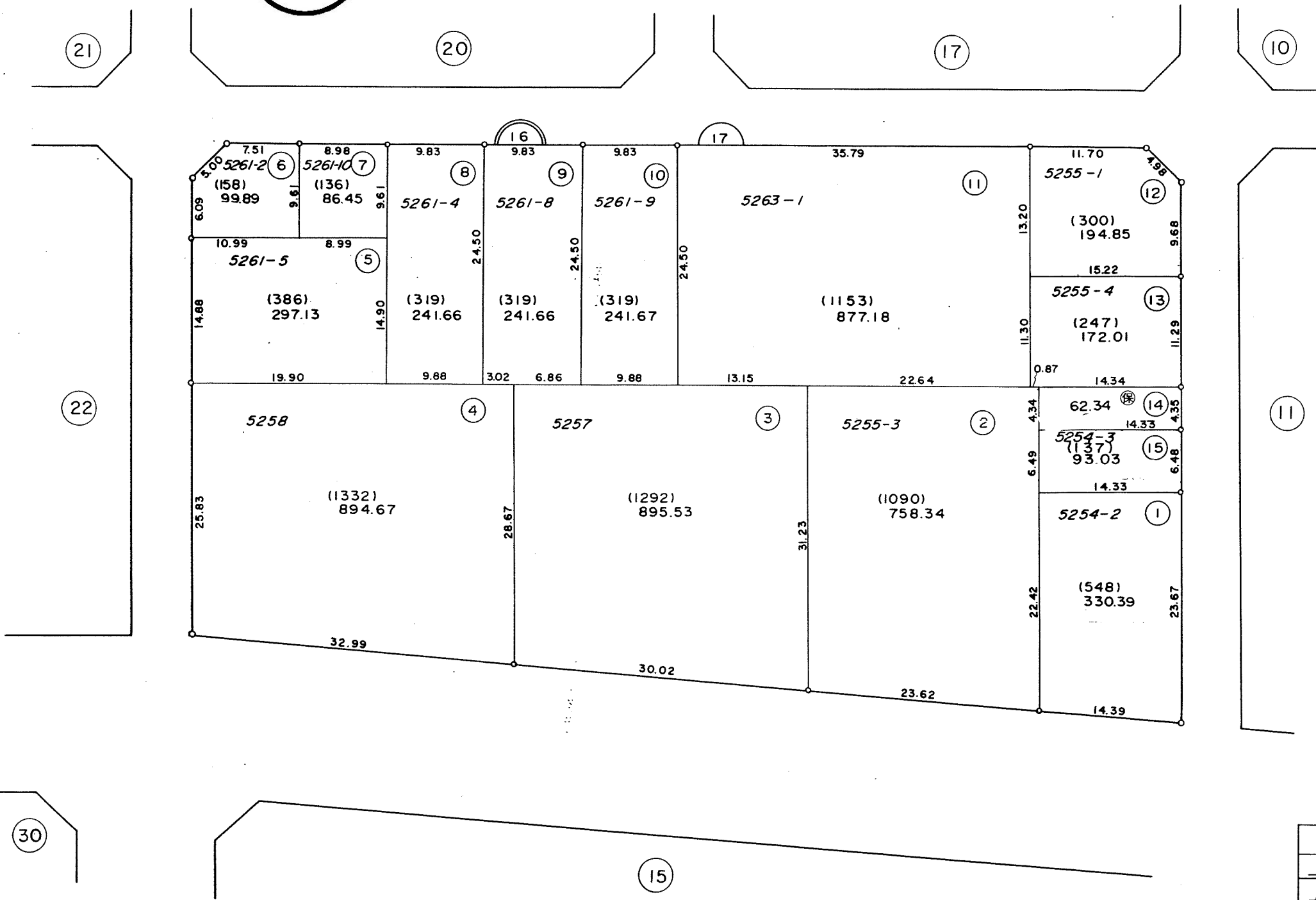
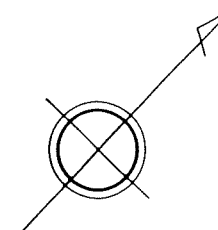

凡例	
	街区番号
	地番
	子番(ロット番号)
	従前地番

換地図 縮尺 1:500

所在 幕張本郷一丁目
地番 17

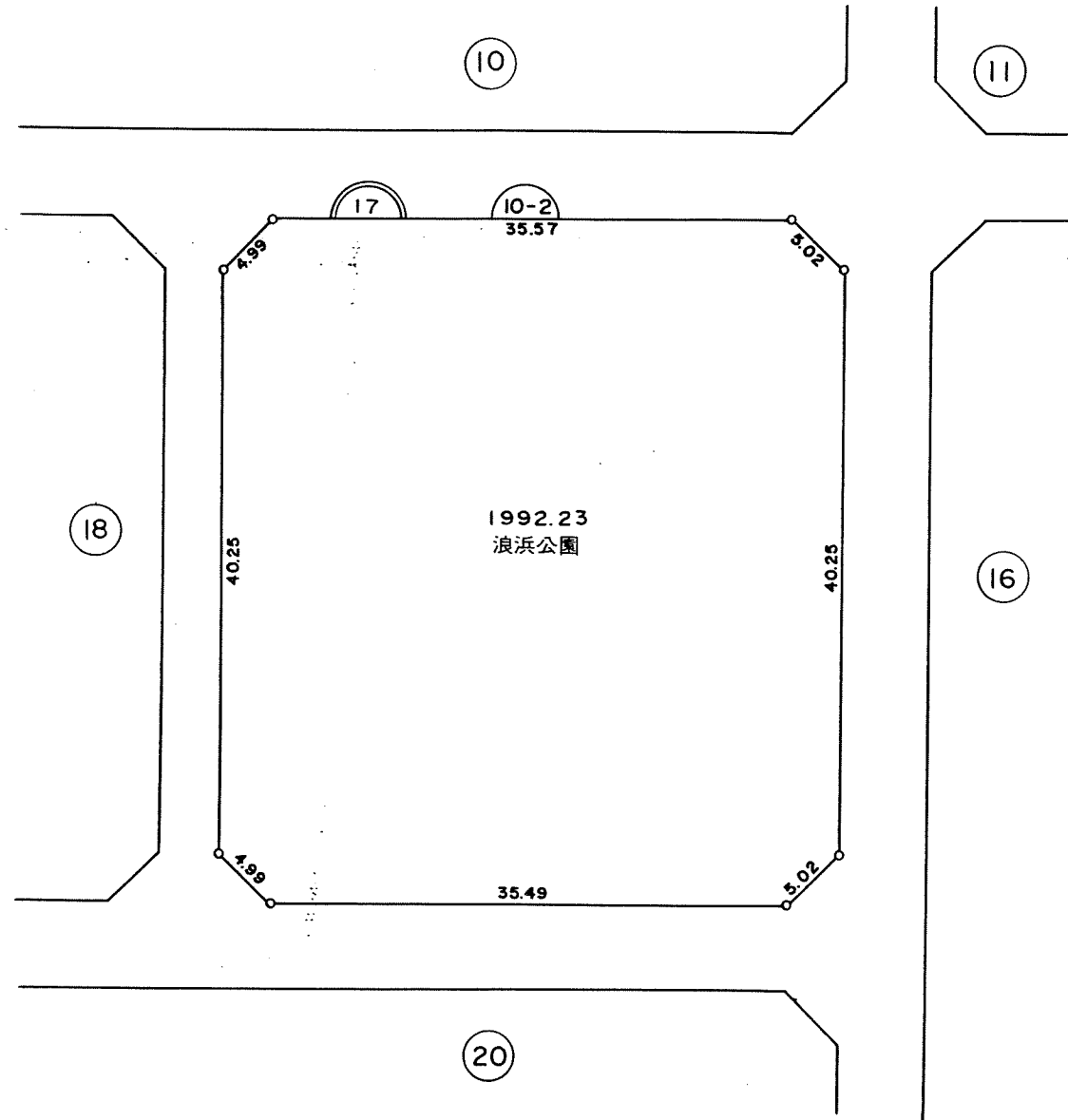
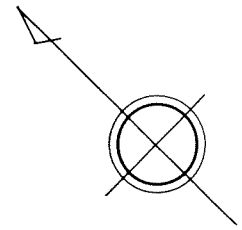

写

凡例	
	街区番号
	地番
	子番(ロット番号)
	従前地番

換地図 縮尺 1:500

所在 幕張本郷一丁目
地番 18

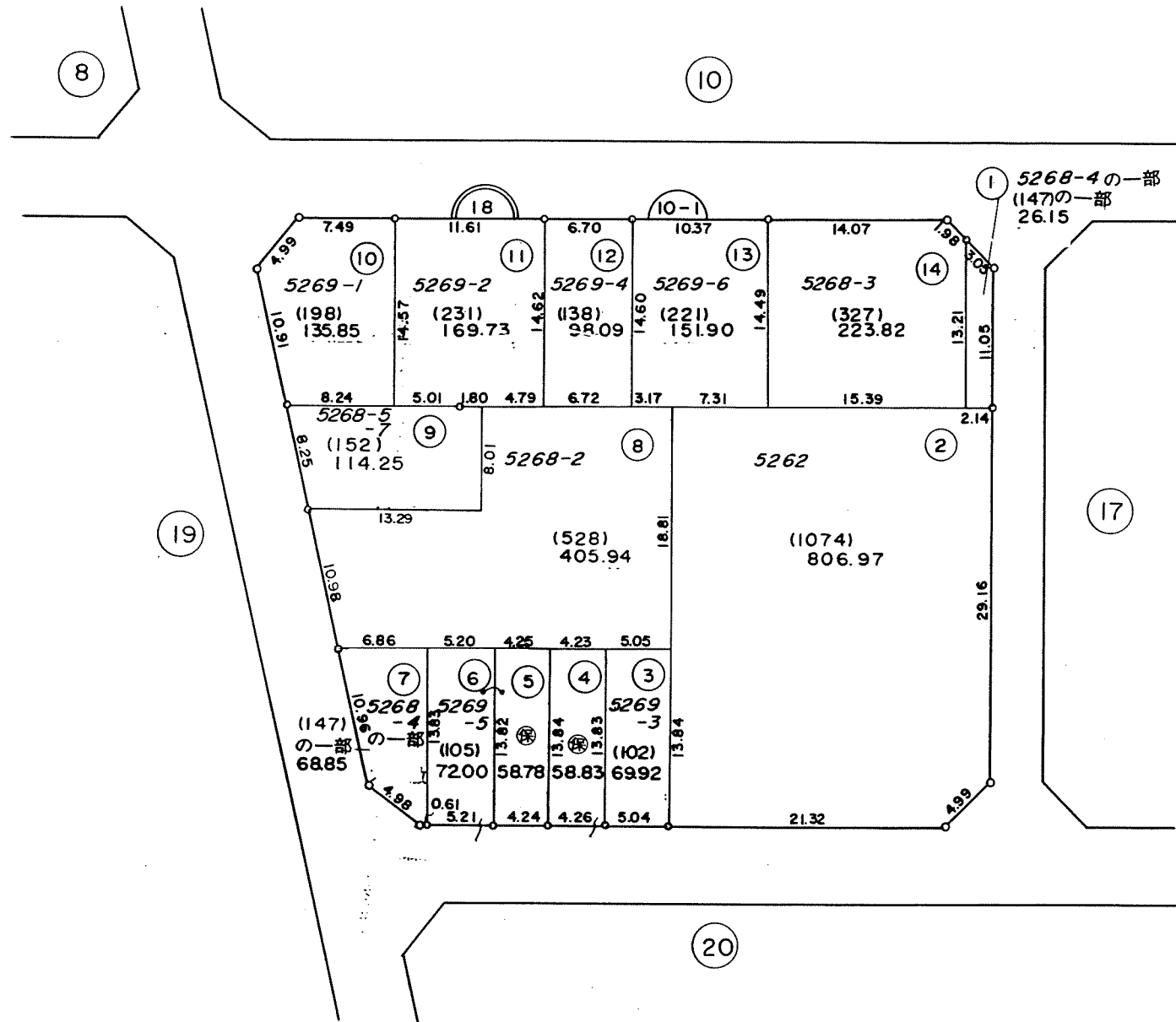
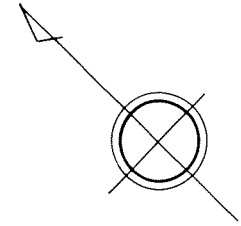

写

凡例	
	街区番号
	地番
	子番(ロット番号)
	従前地番

換地図 縮尺 1:500

所在 幕張本郷一丁目
地番 19

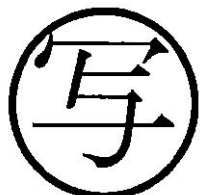
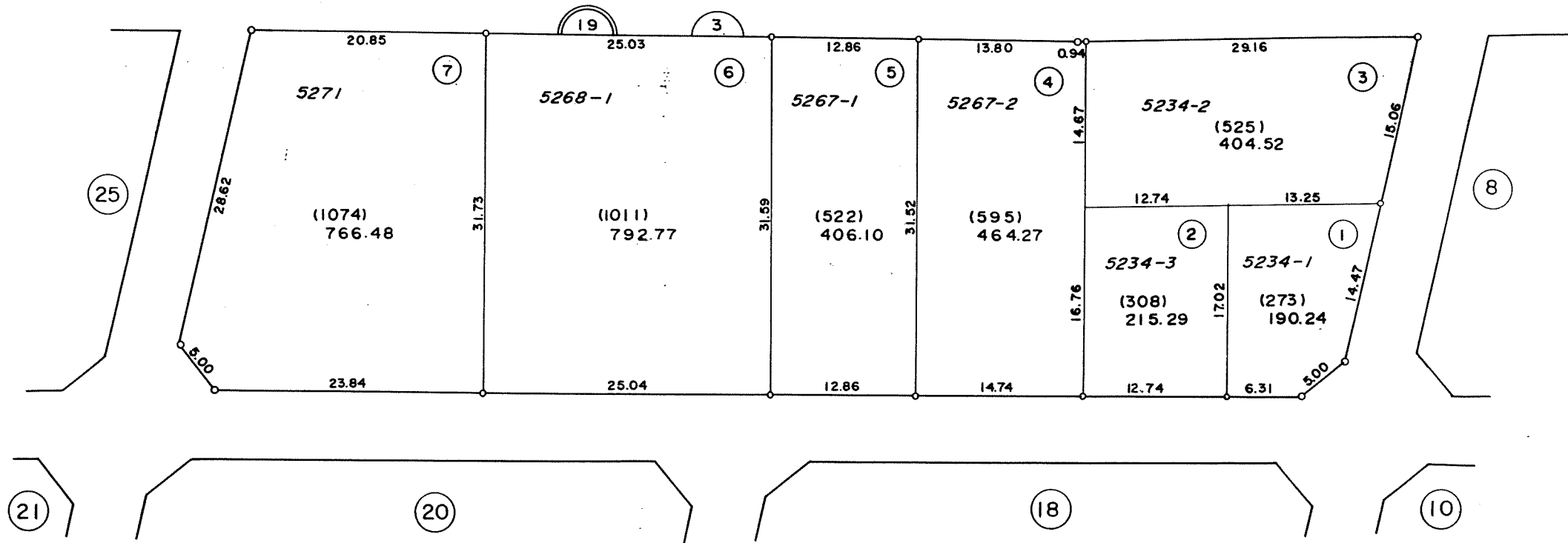
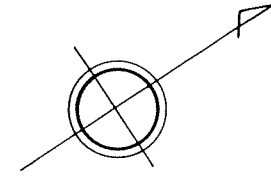

凡例	
	街区番号
	地番
	子番(ロット番号)
5234-1	従前地番

換地図 縮尺 1:500

所在 幕張本郷一丁目
地番 20

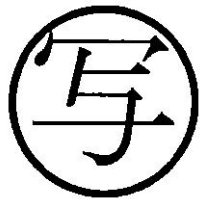
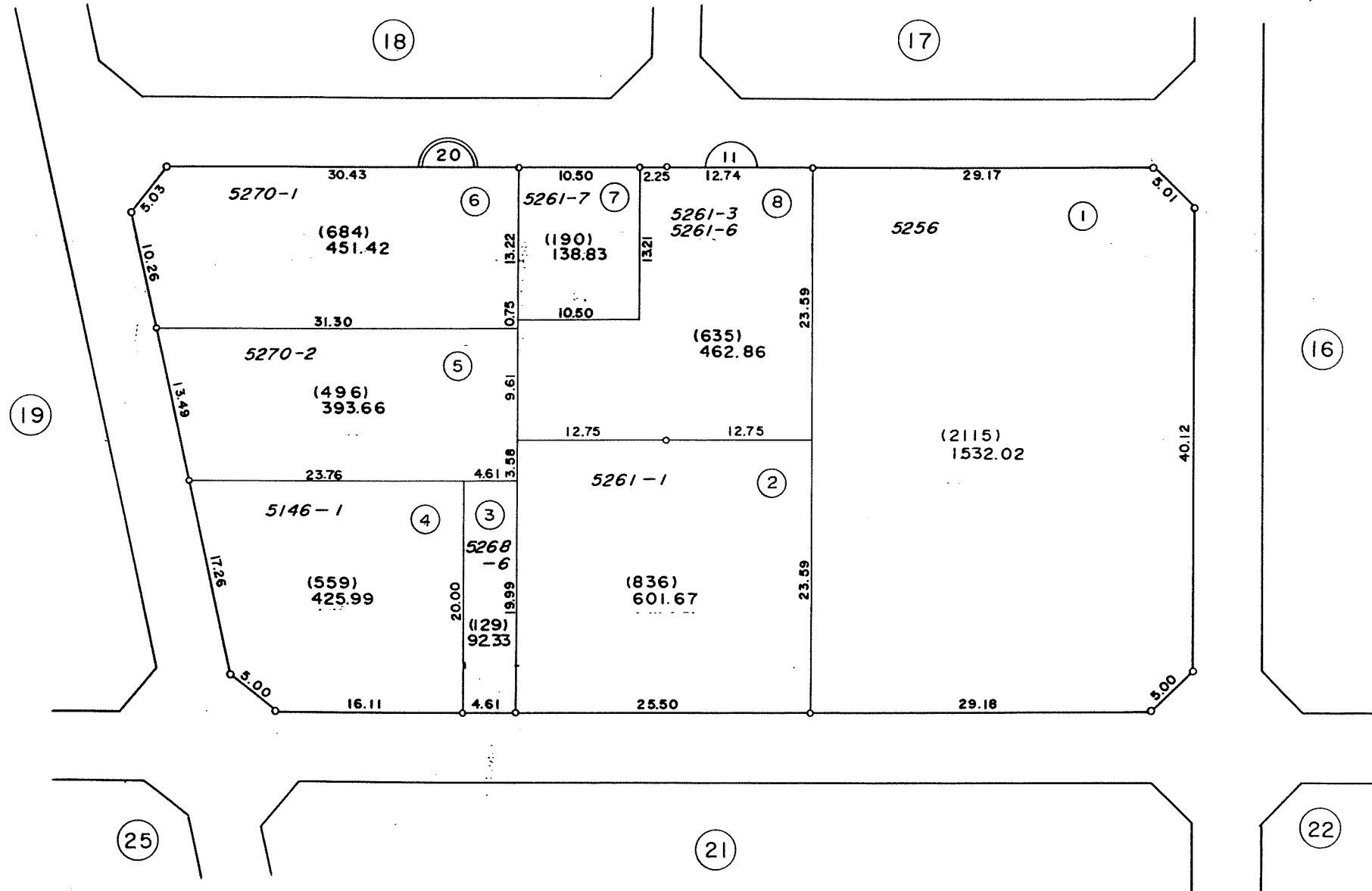
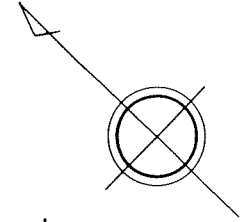

凡例	
	街区番号
	地番
	子番(ロット番号)
5250	従前地番

換地図 縮尺 1:500

所在 幕張本郷一丁目
地番 21

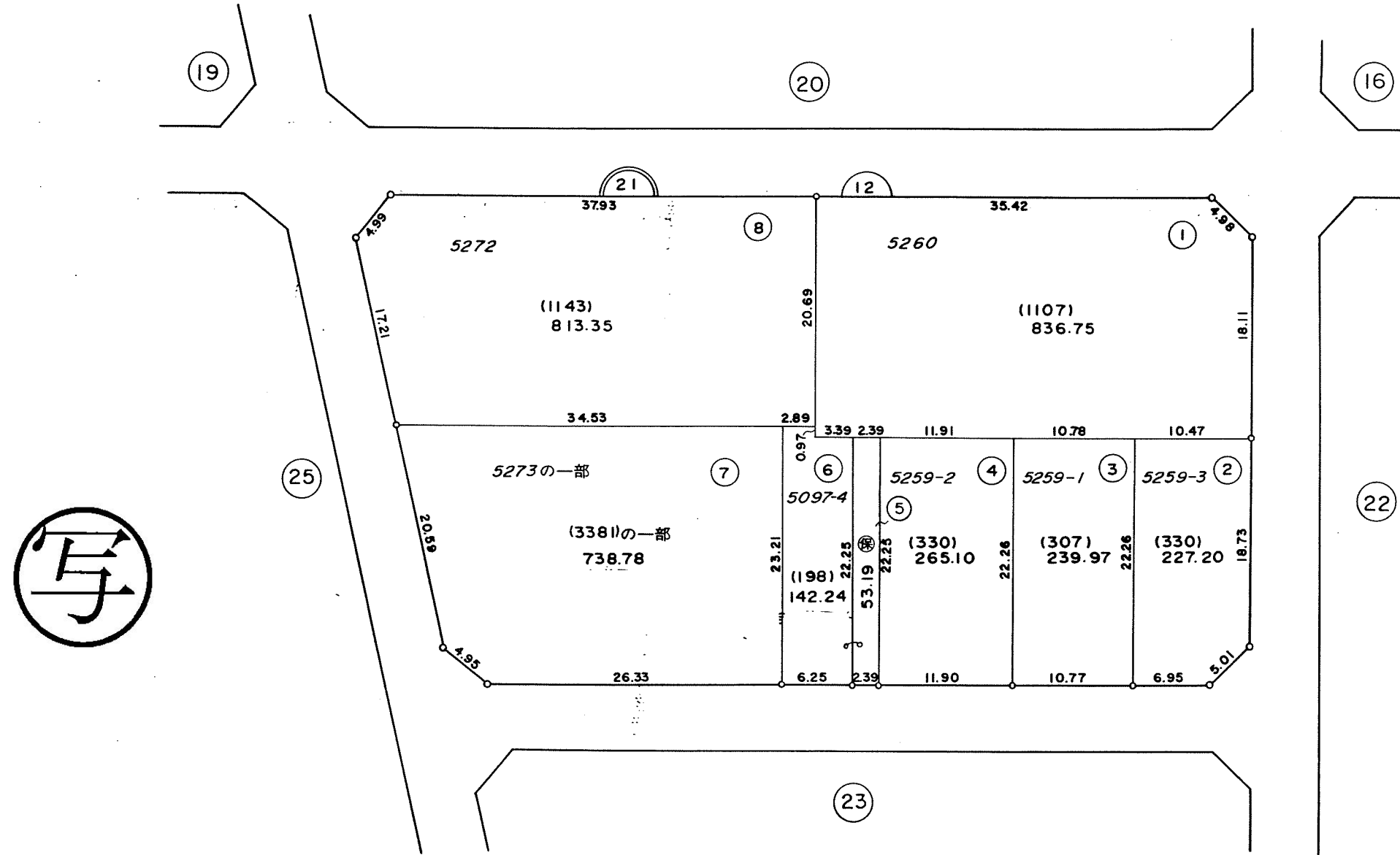
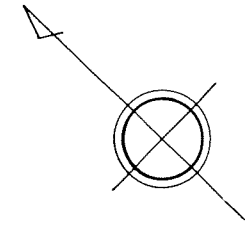

写

凡例	
	街区番号
	地番
	子番(ロット番号)
5097-4	従前地番

換地図 縮尺 1:500

所在 幕張本郷一丁目
地番 22

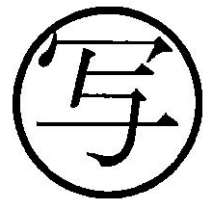
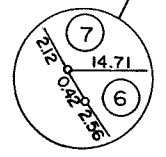
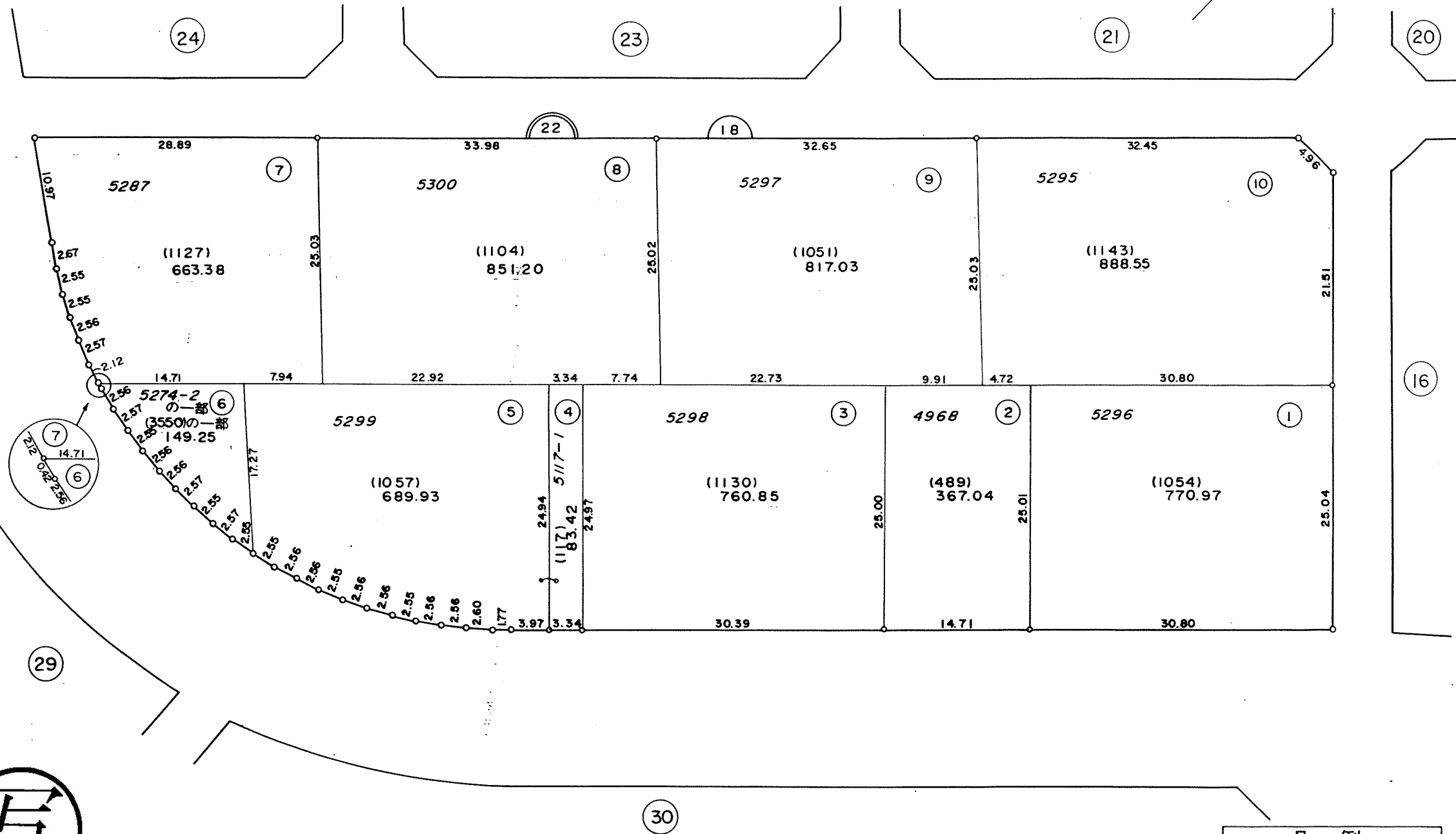
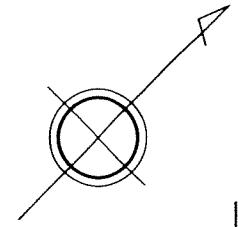

凡例	
	街区番号
	地番
	子番(ロット番号)
4968	従前地番

換地図 縮尺 1:500

所在 幕張本郷一丁目
地番 23

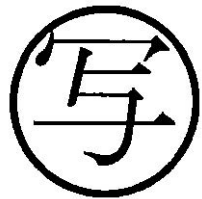
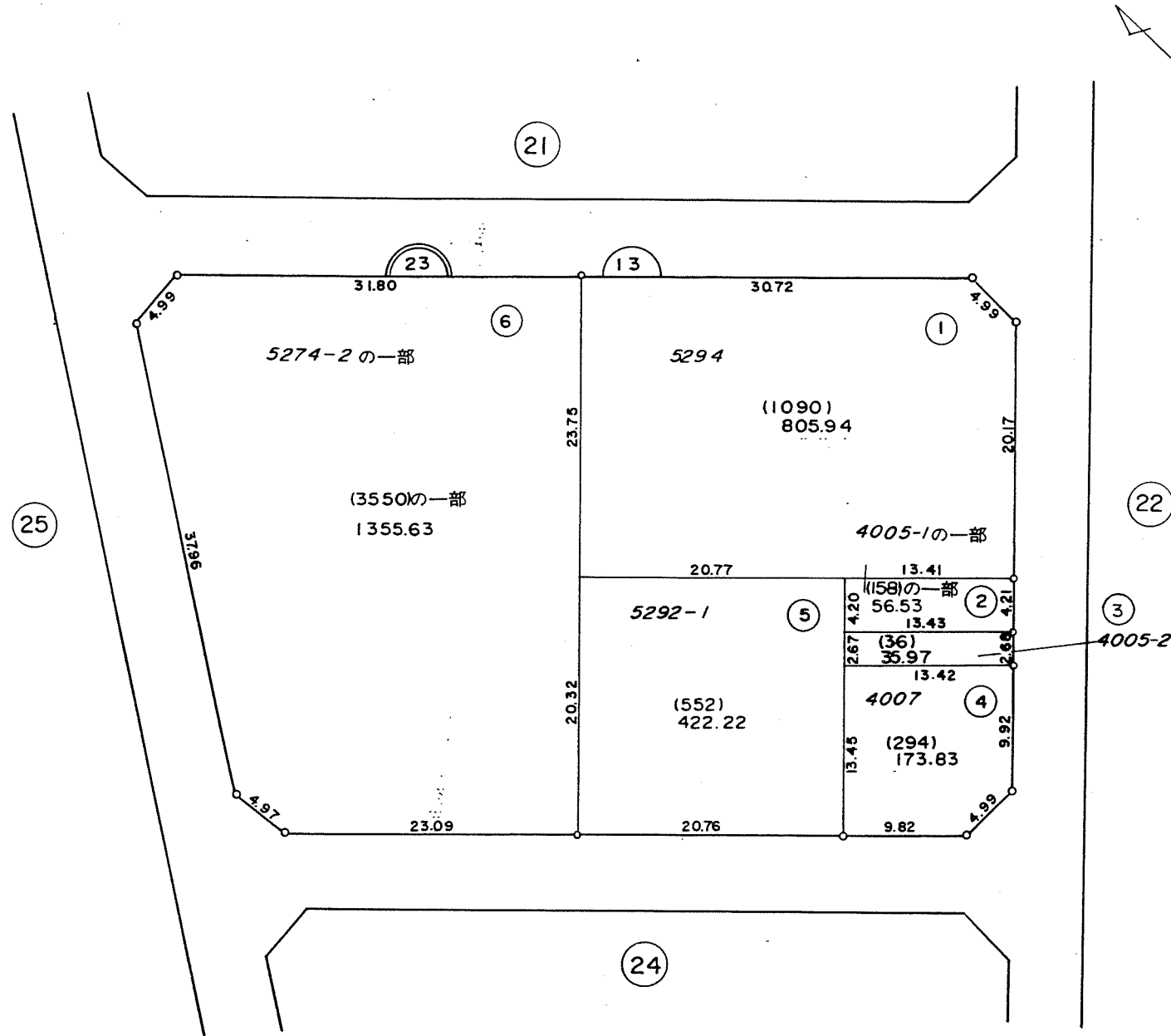

凡例	
13	街区番号
23	地番
1	子番(ロット番号)
4007	従前地番

換地図 縮尺 1:500

所在 幕張本郷一丁目
地番 24

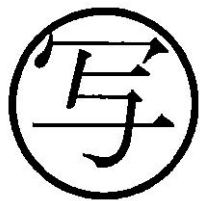
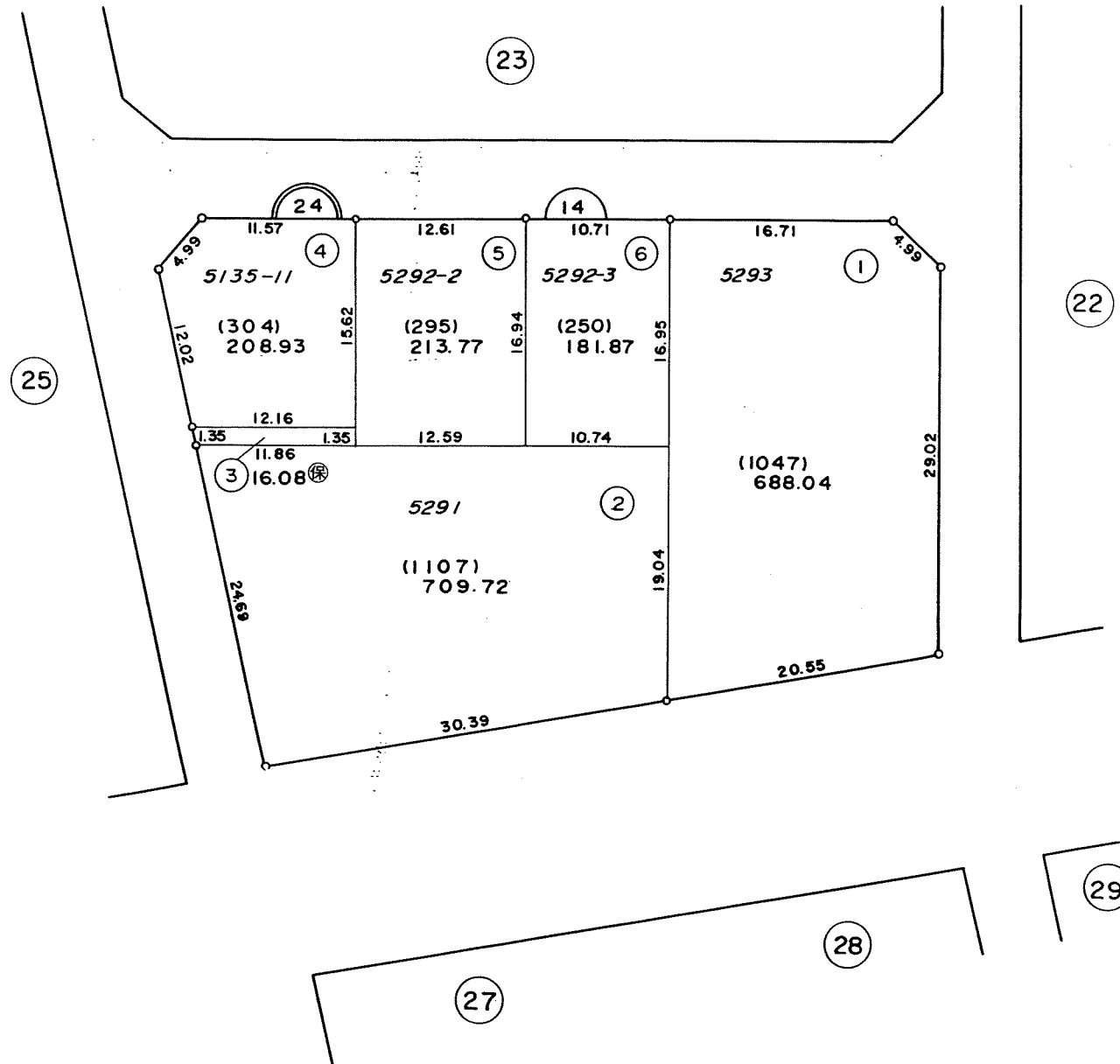
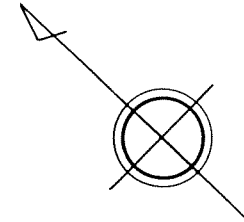

	街区番号
	地番
	子番(ロット番号)
5135-11	従前地番

昭和六十二年五月作成

換地図 縮尺 1:500

所在 幕張本郷一丁目
地番 25

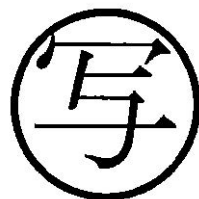
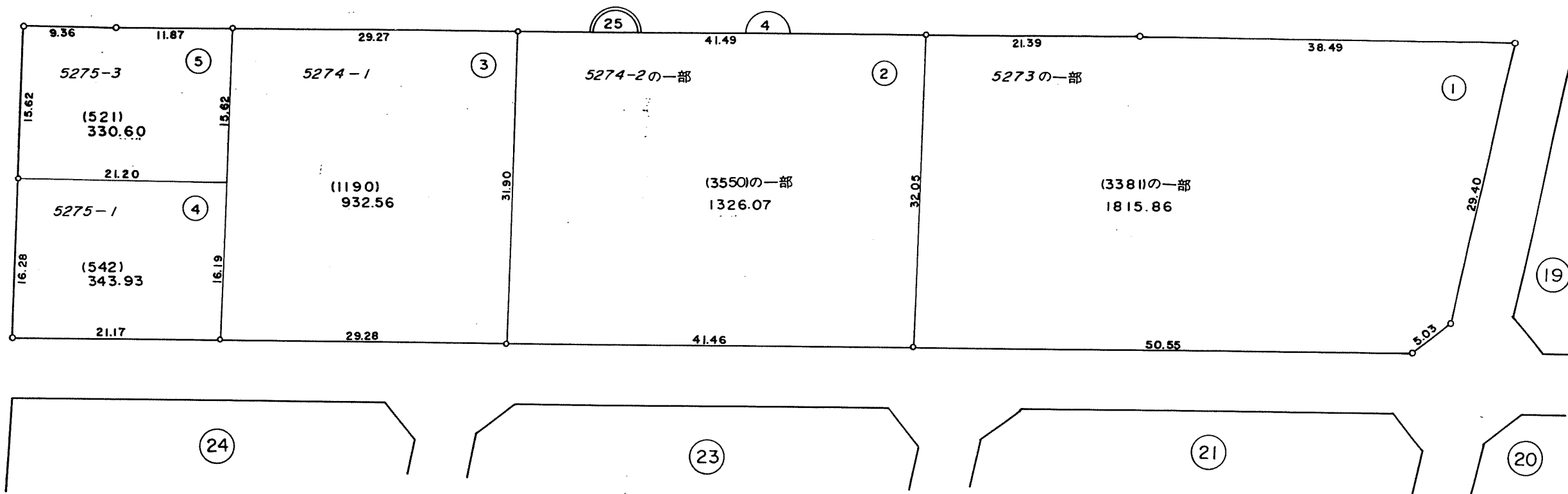
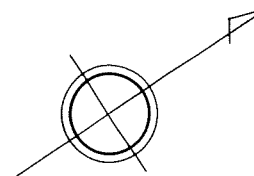

凡例	
	街区番号
	地番
	子番(ロット番号)
5273	従前地番

株式会社千葉土地画整理協会調製

千葉市区画整理指導課

換地図 縮尺 1:500

所在地 幕張本郷一丁目
地番 26

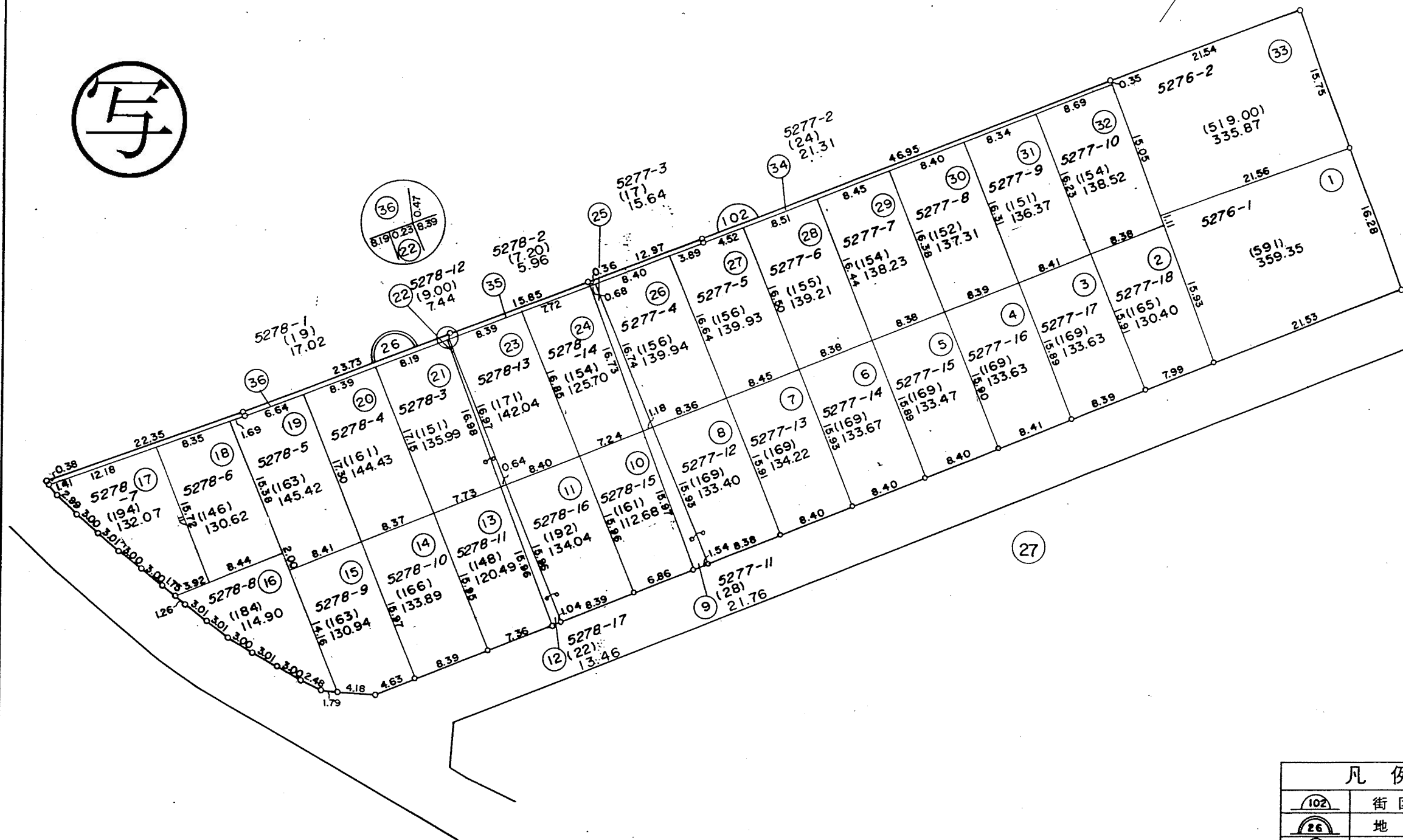
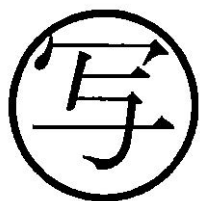
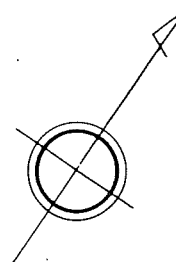

凡 例	
	街区番号
	地番
	子番(ロット番号)
5276-1	従前地番

換地図 縮尺 1:500

所在 幕張本郷一丁目
地番 27

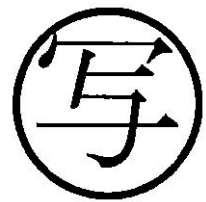
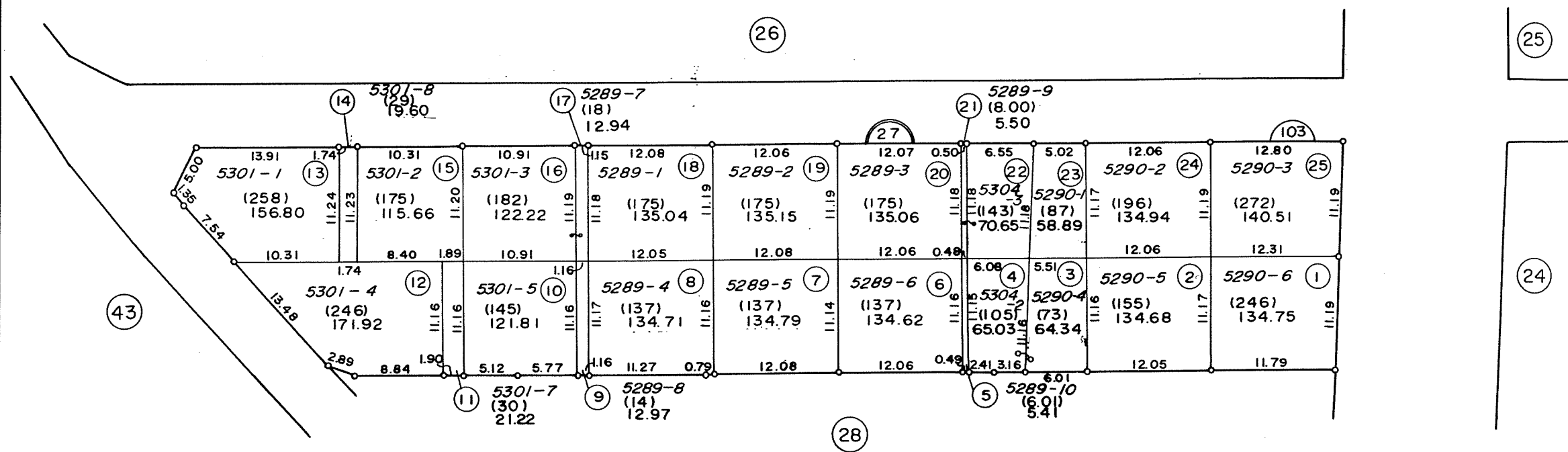
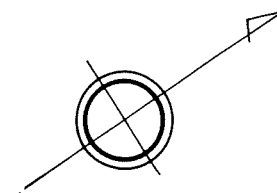

凡例	
<u>103</u>	街区番号
<u>27</u>	地番
①	子番(ロット番号)
5289-1	従前地番

換地図 縮尺 1:500

所在 幕張本郷一丁目
地番 28

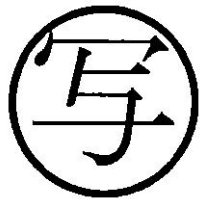
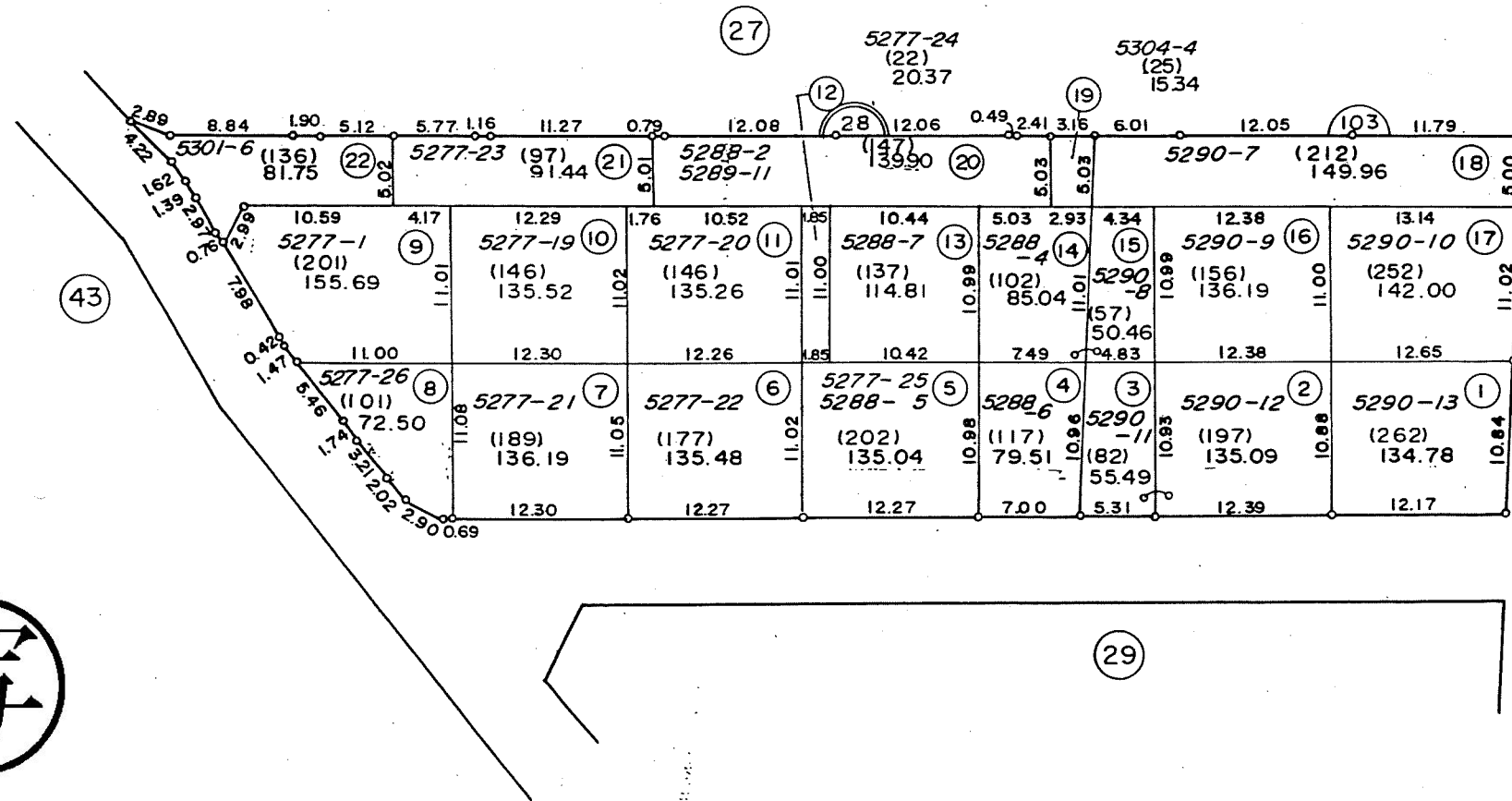
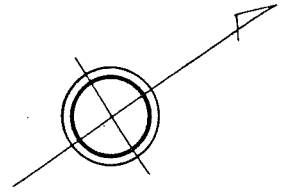

凡例	
	街区番号
	地番
	子番(ロット番号)
5277-1	従前地番

昭和六十二年五月作成

換地図 縮尺 1:500

所在 幕張本郷一丁目
地番 29

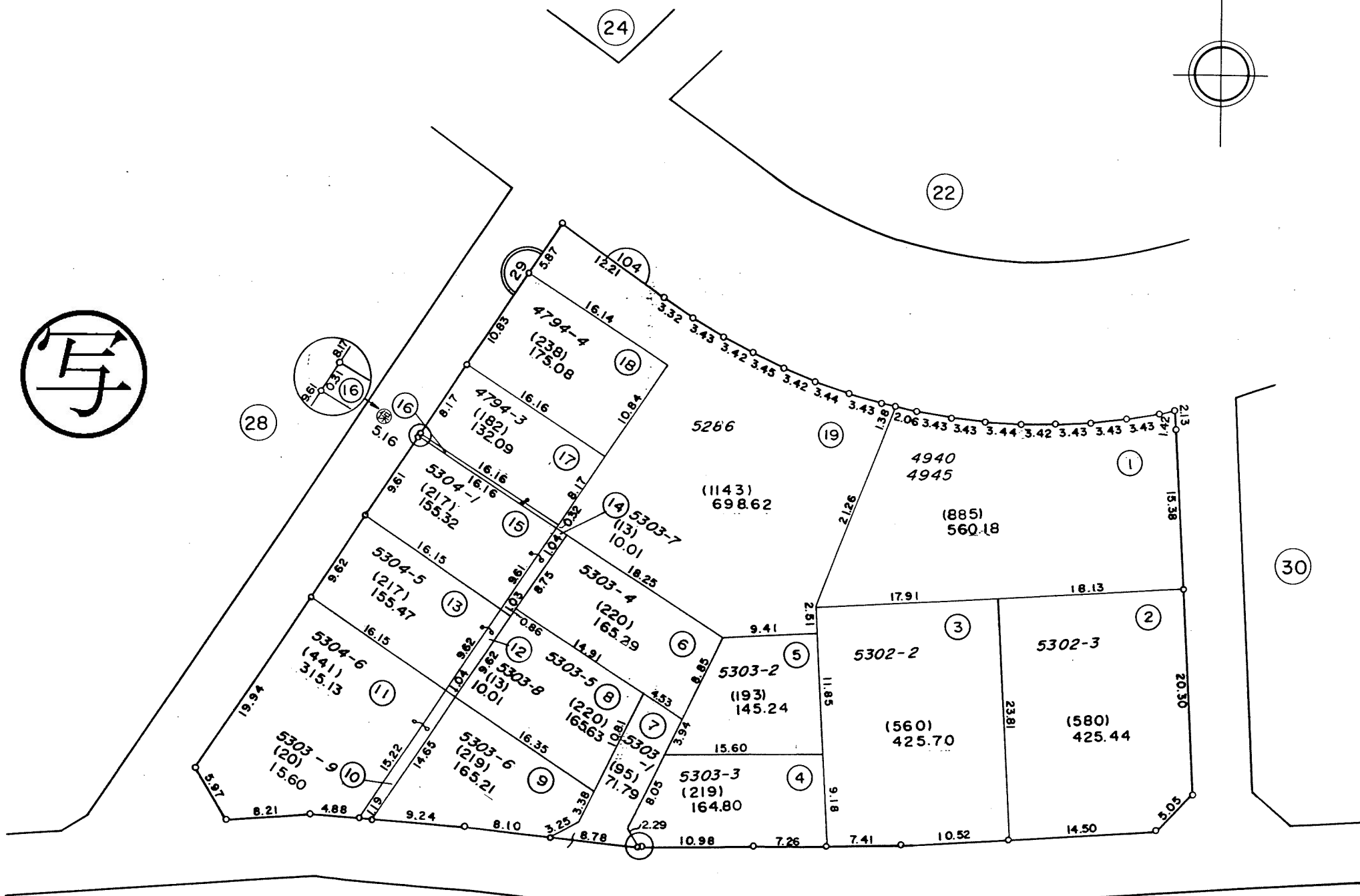
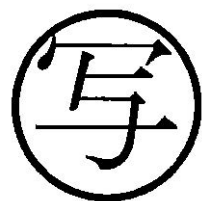
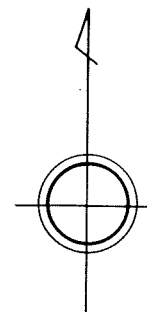

凡例	
	街区番号
	地番
	子番(ロット番号)
	従前地番

千葉土地画整理協会調製

千葉市区画整理指導課

換地図 縮尺 1:500

所在地 幕張本郷一丁目
地番 30

(22)

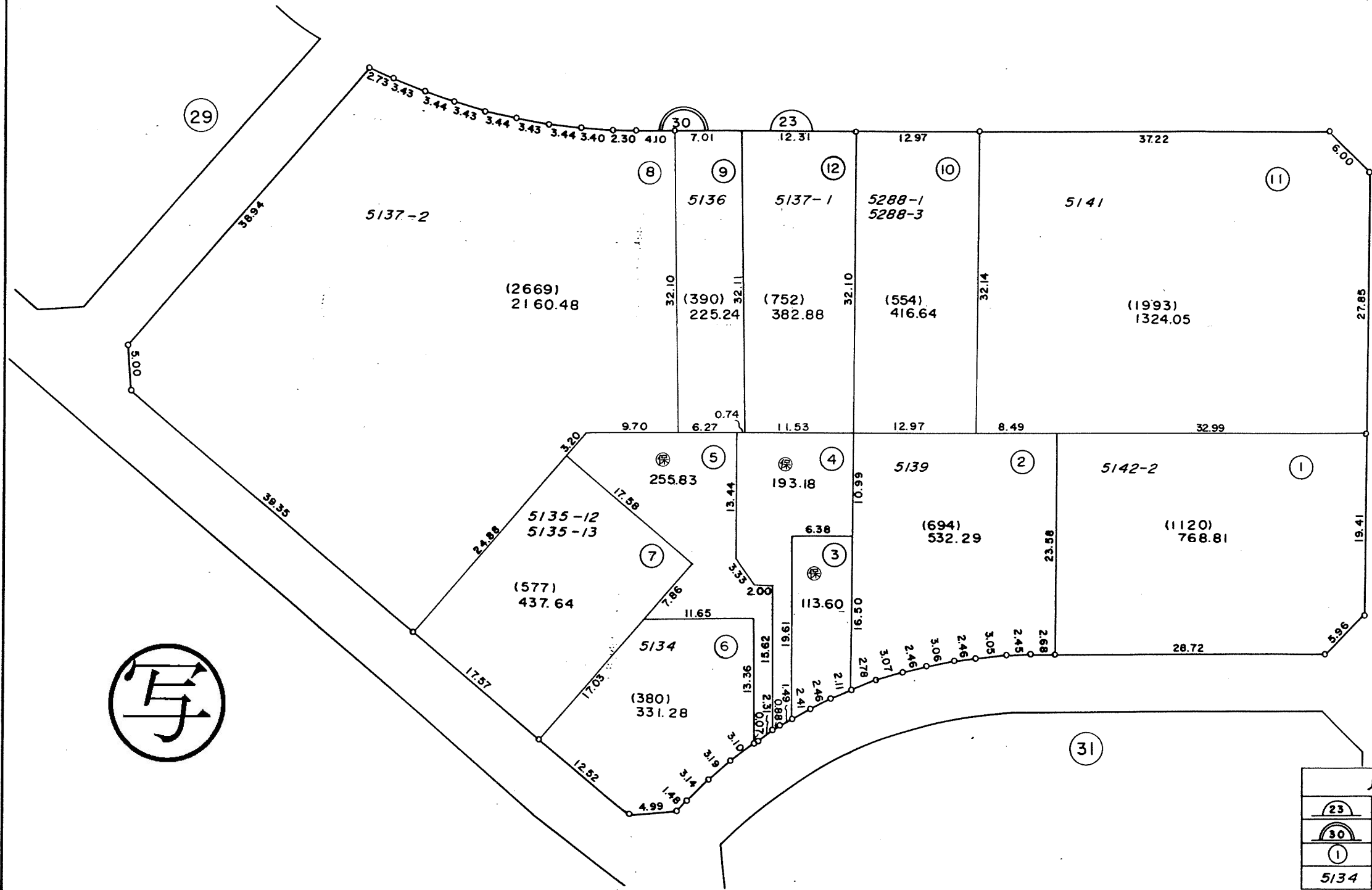
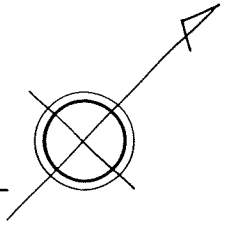

写

凡例	
(23)	街区番号
(30)	地番
(1)	子番(ロット番号)
5134	従前地番

換地図 縮尺 1:500

所在 幕張本郷一丁目
地番 31

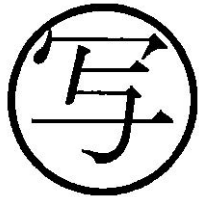
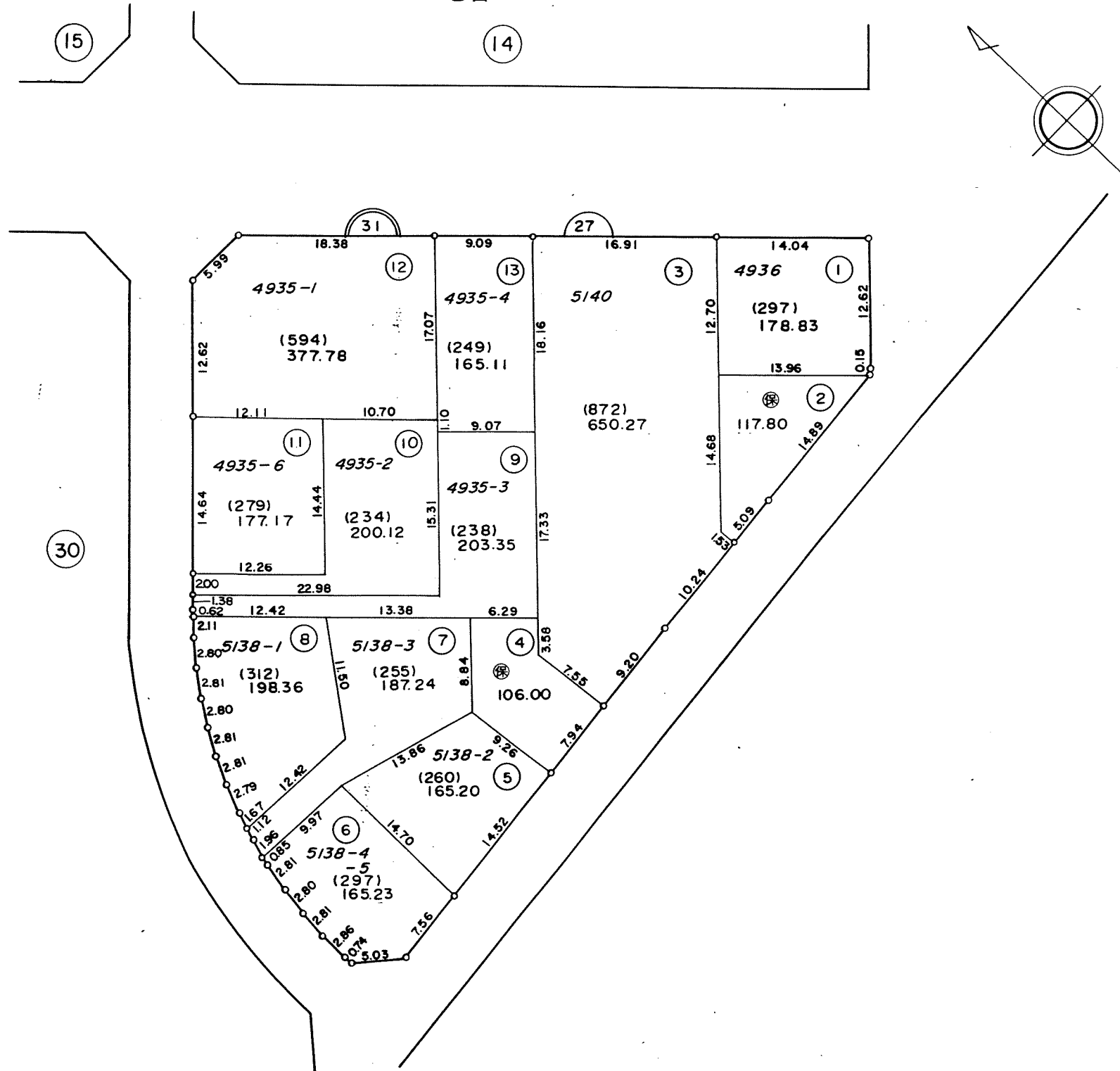

凡例	
	街区番号
	地番
	子番(ロット番号)
4935-1	従前地番

換地図 縮尺 1:500

所在 幕張本郷一丁目
地番 32

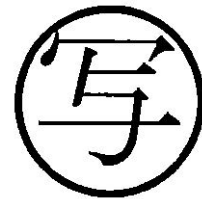
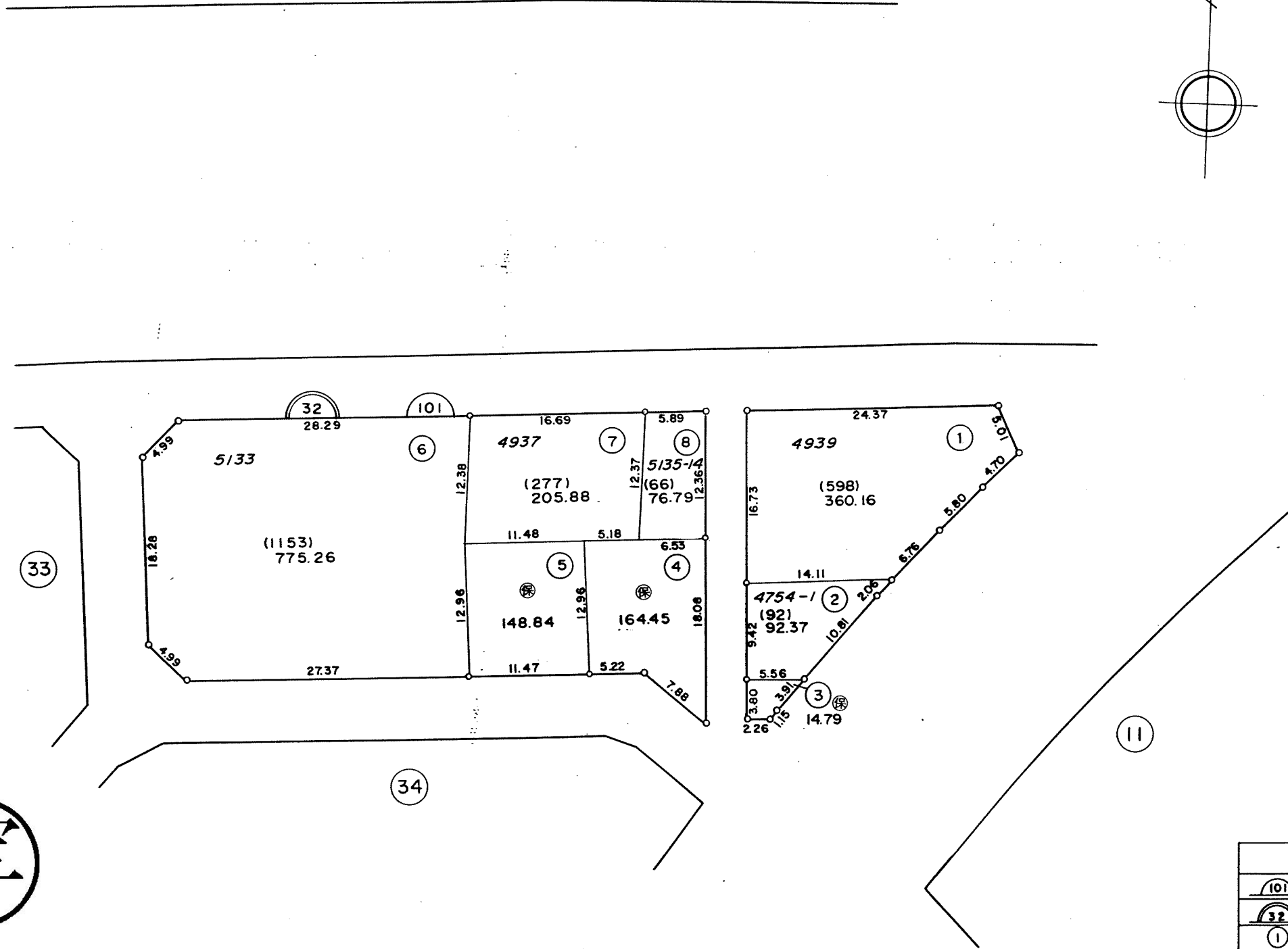
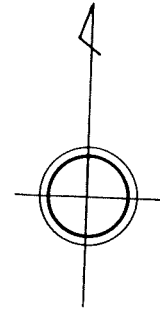

凡例	
	街区番号
	地番
	子番(ロット番号)
4754-1	従前地番

換地図 縮尺 1:500

所在 幕張本郷一丁目
地番 33

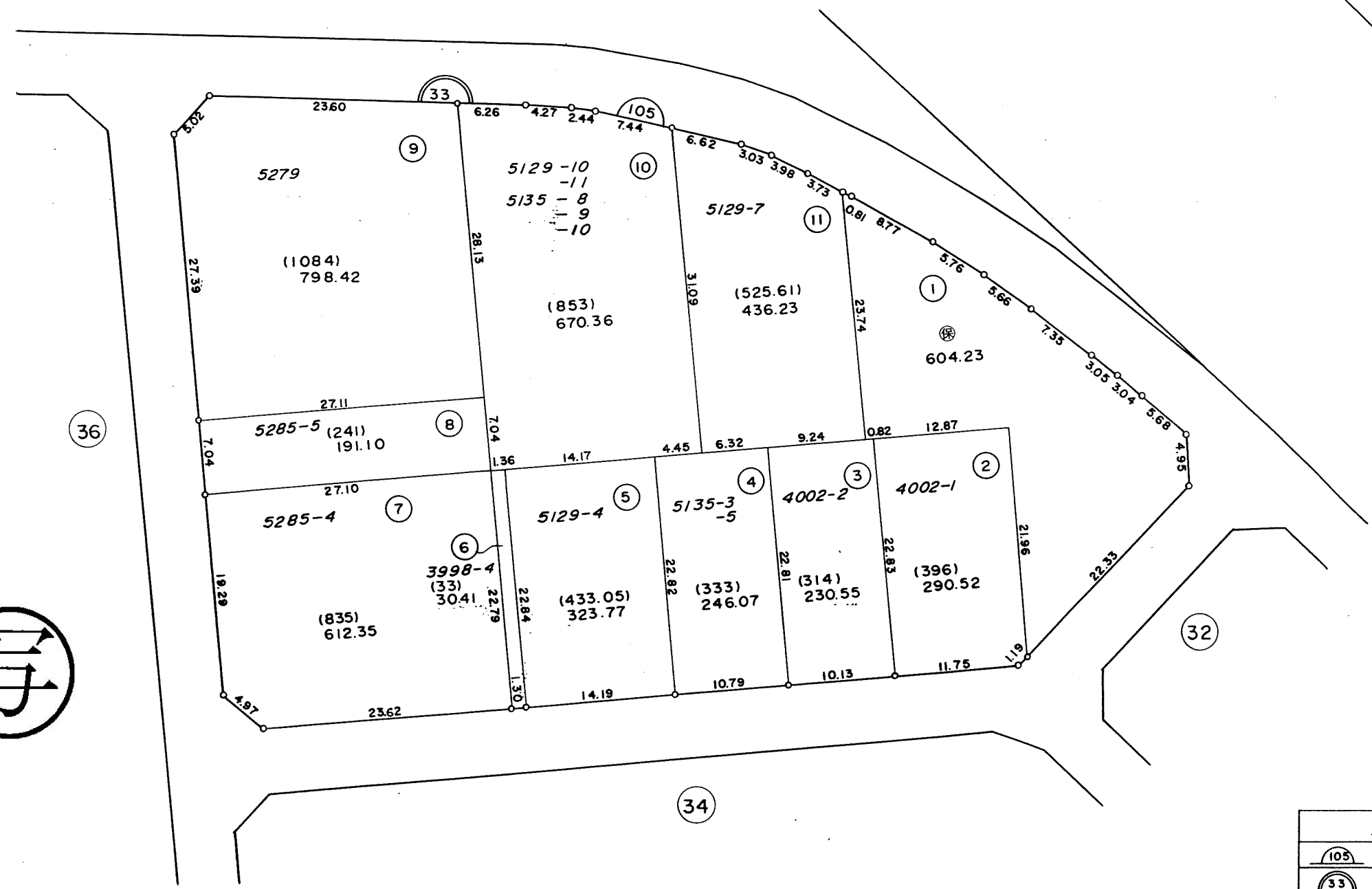
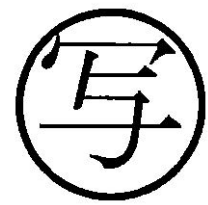
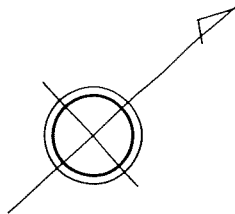

凡例	
	街区番号
	地番
	子番(ロット番号)
4002-1	従前地番

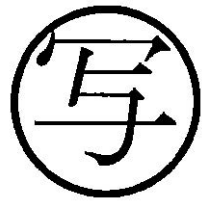

換地図 縮尺 1:500

所在 幕張本郷一丁目
地番 34

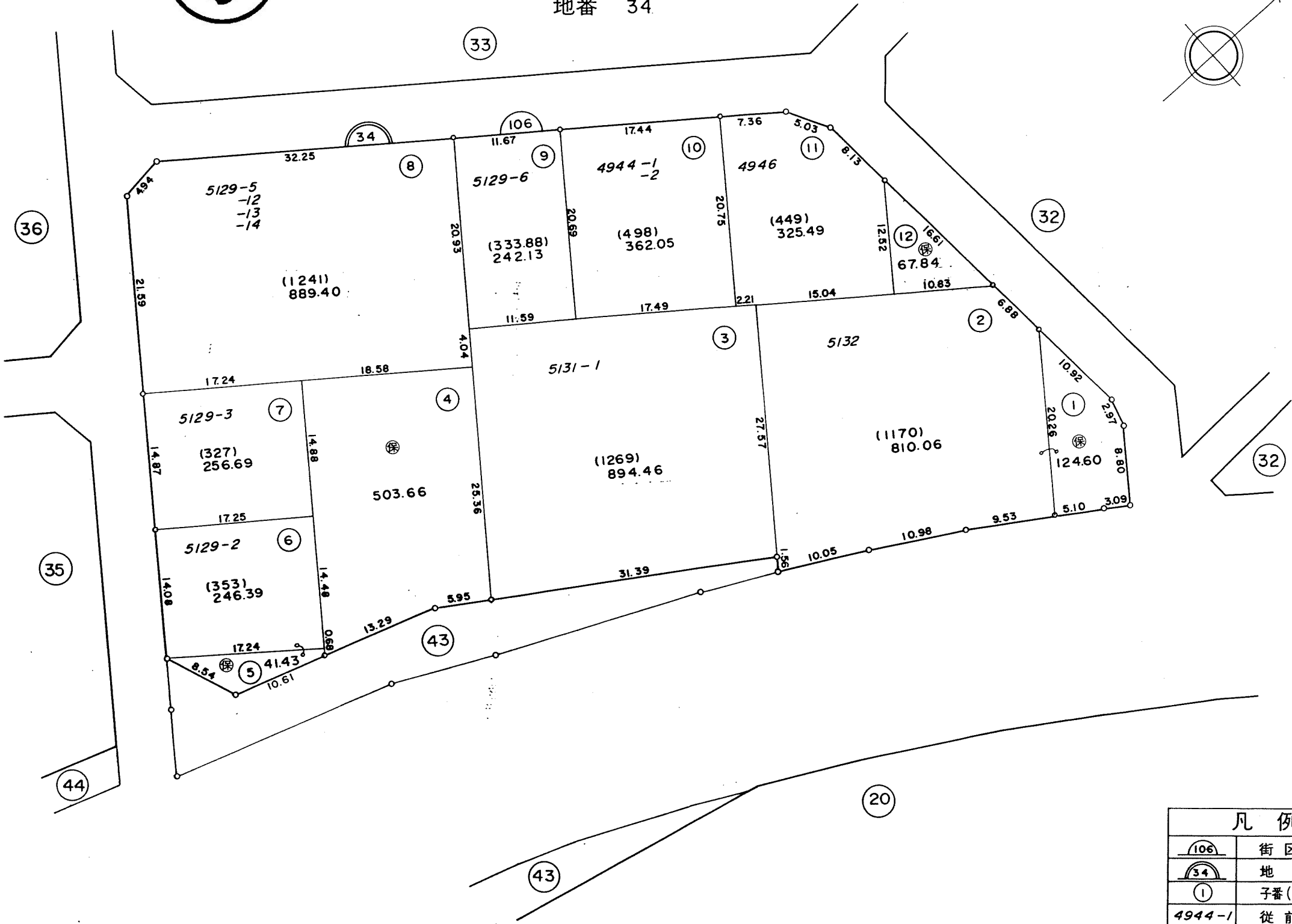
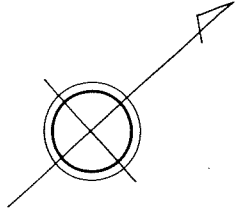

凡例	
	街区番号
	地番
	子番(ロット番号)
	従前地番

換地図 縮尺 1:500

所在 幕張本郷一丁目
地番 35

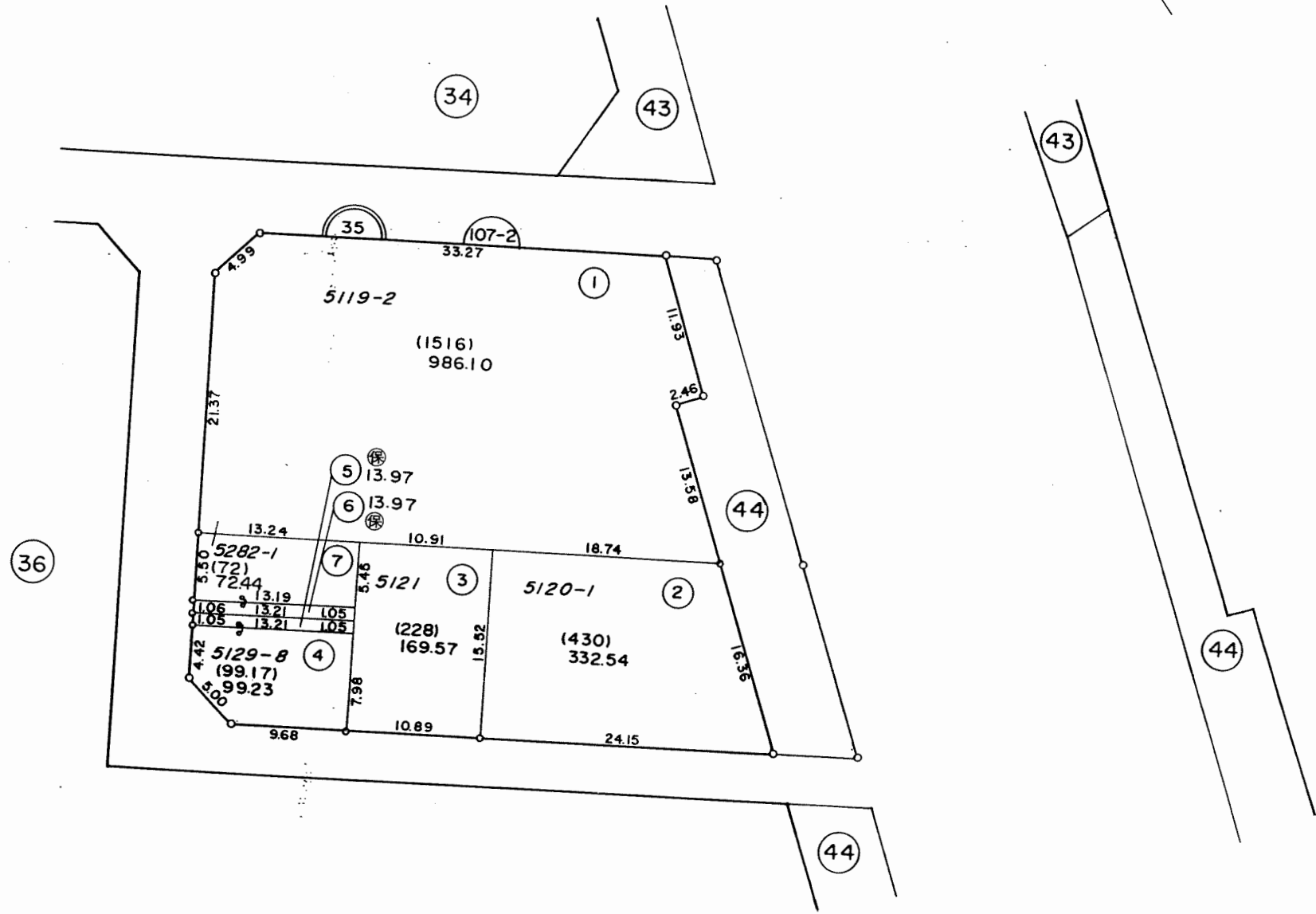
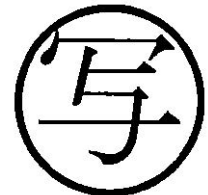
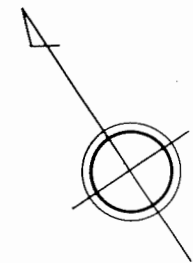

凡例	
	街区番号
	地番
	子番(ロット番号)
	従前地番

換地図 縮尺 1:500

所在地 幕張本郷一丁目
地番 36

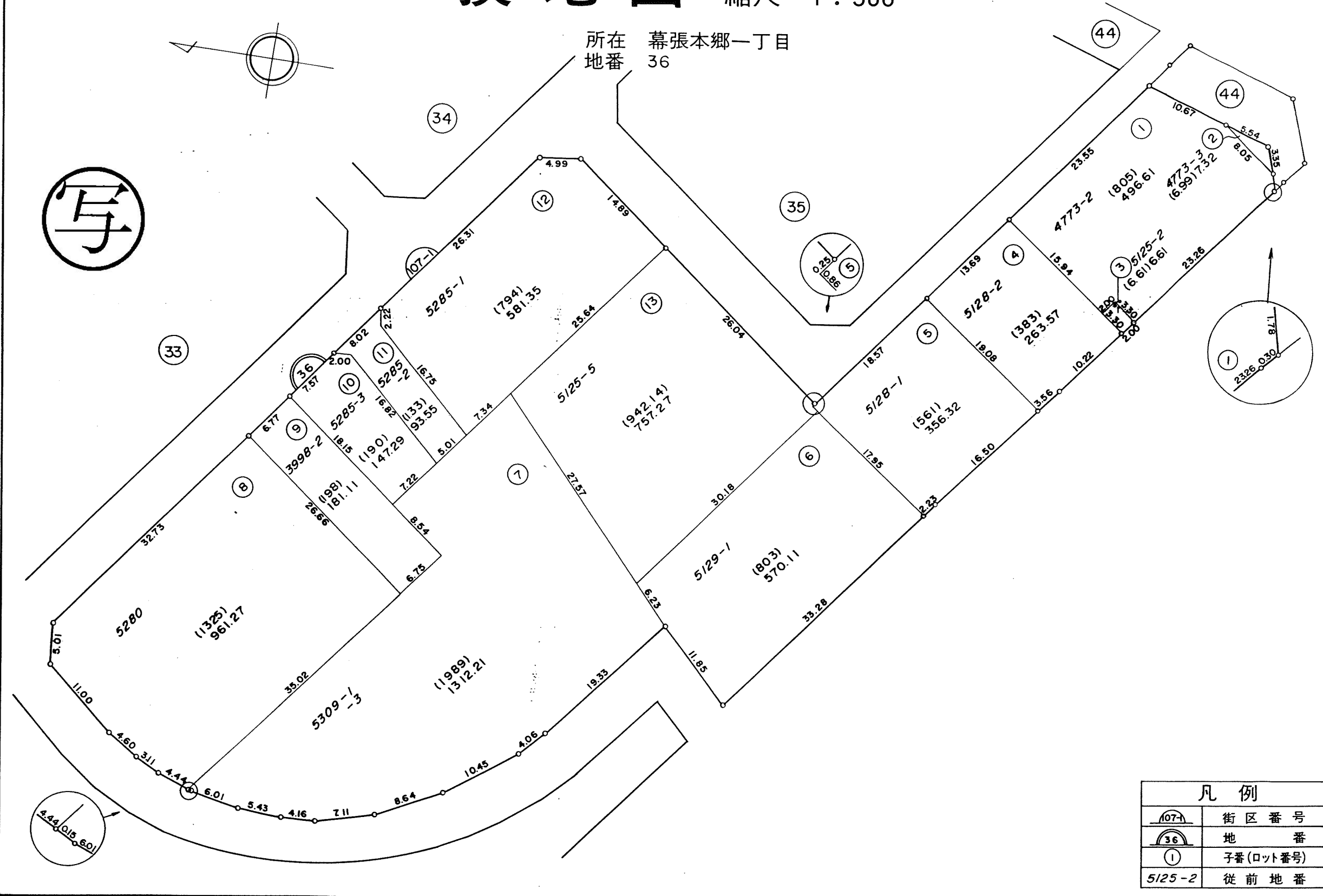
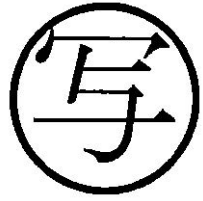

凡例	
	街区番号
	地番
	子番(ロット番号)
	従前地番

換地図 縮尺 1:1,000

所在 幕張本郷一丁目
地番 37

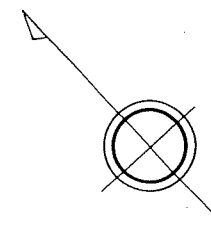

写

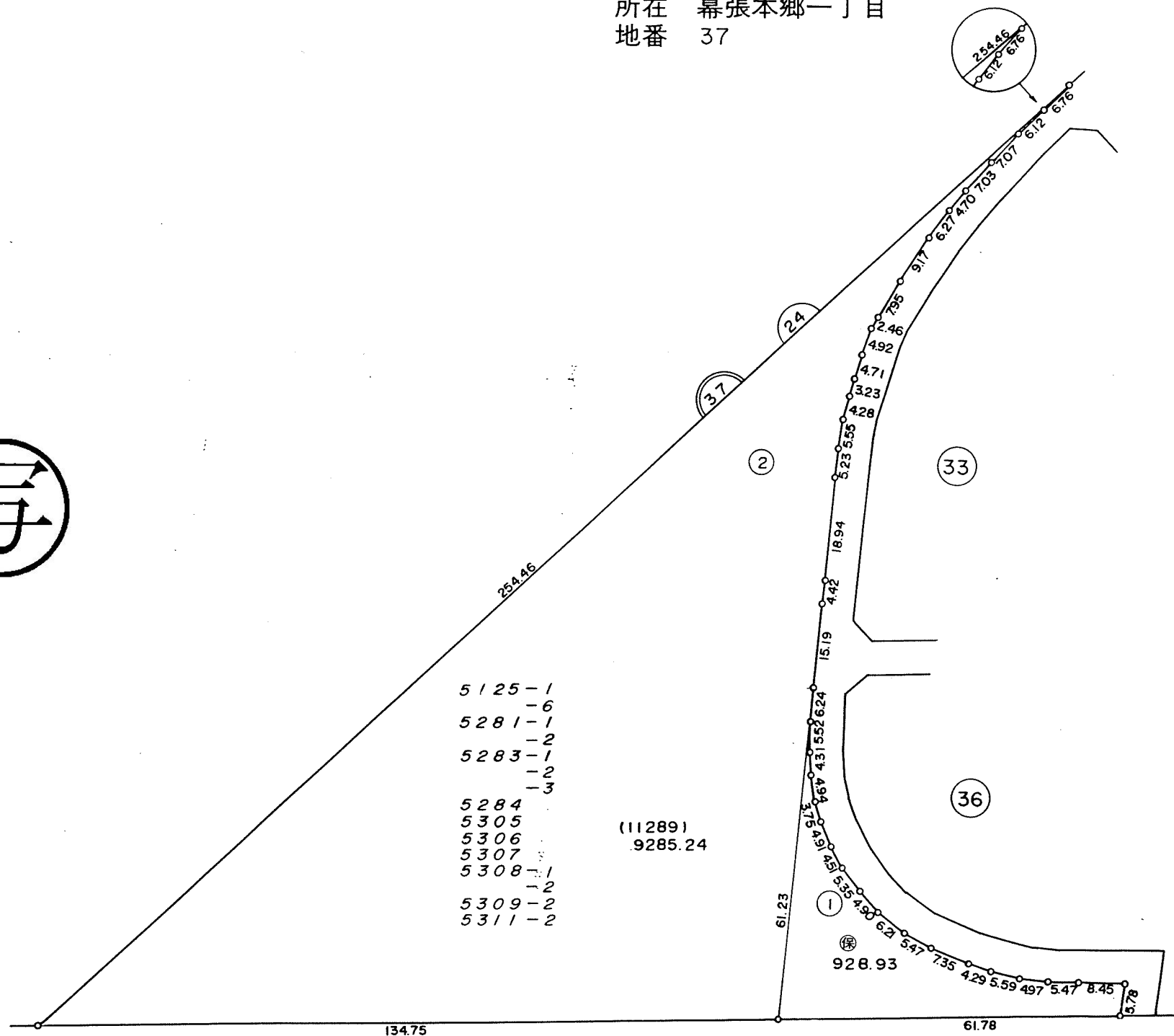

- 5125-1
- 6
- 5281-1
- 2
- 5283-1
- 2
- 3
- 5284
- 5305
- 5306
- 5307
- 5308-1
- 2
- 5309-2
- 5311-2

(11289)
9285.24

928.93

凡例	
	街区番号
	地番
	子番(ロット番号)
5125-1	従前地番

昭和六十二年五月作成

換地図 縮尺 1:1,000

所在地 幕張本郷一丁目
地番 37

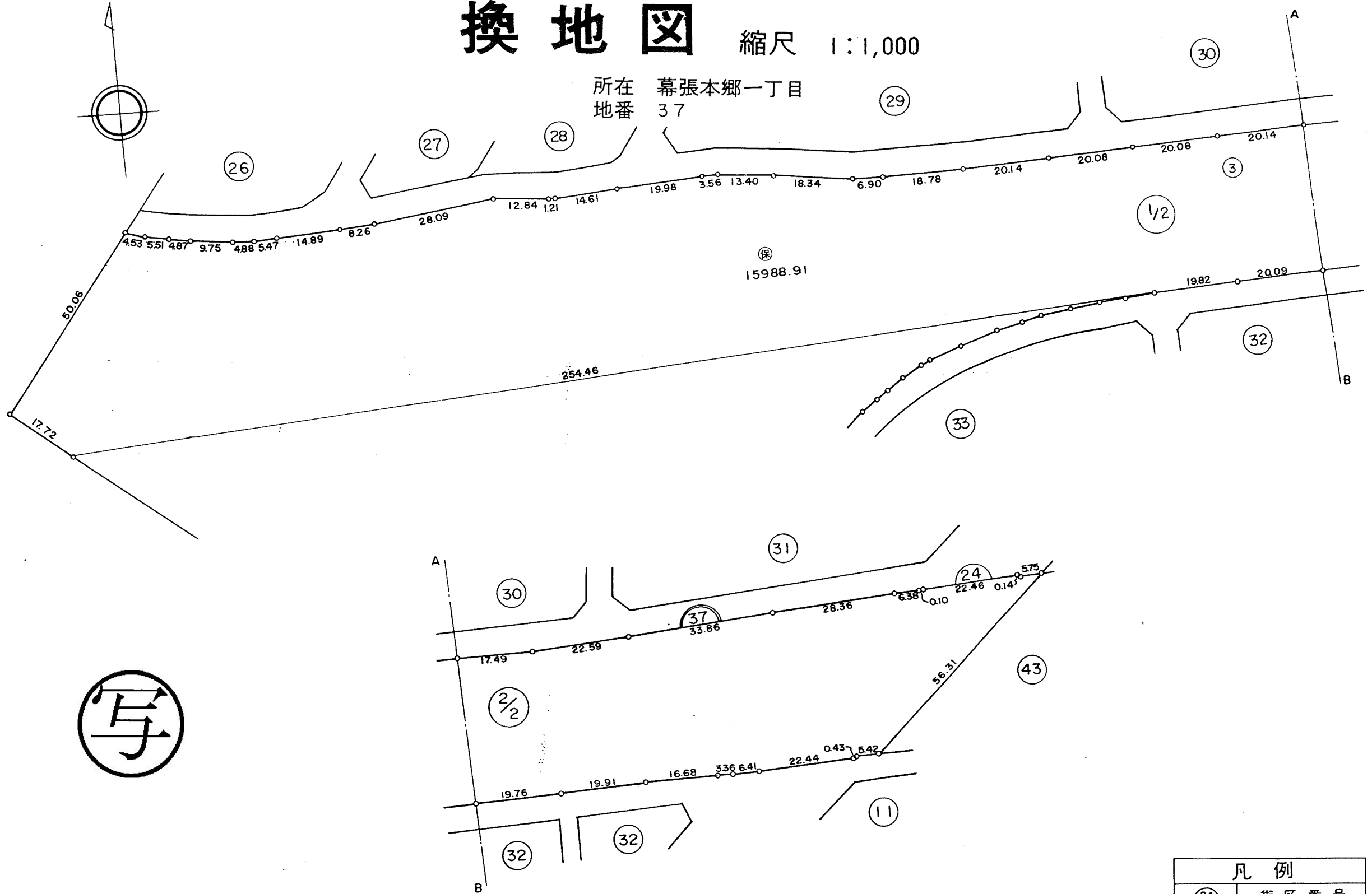

株式会社千葉県区画整理協会調製

凡例	
	街区番号
	地番
	子番(ロット番号)
	従前地番

千葉県区画整理指導課

昭和六十二年五月作成

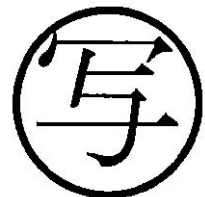

換地図 縮尺 1:500

所在 幕張本郷一丁目
地番 38

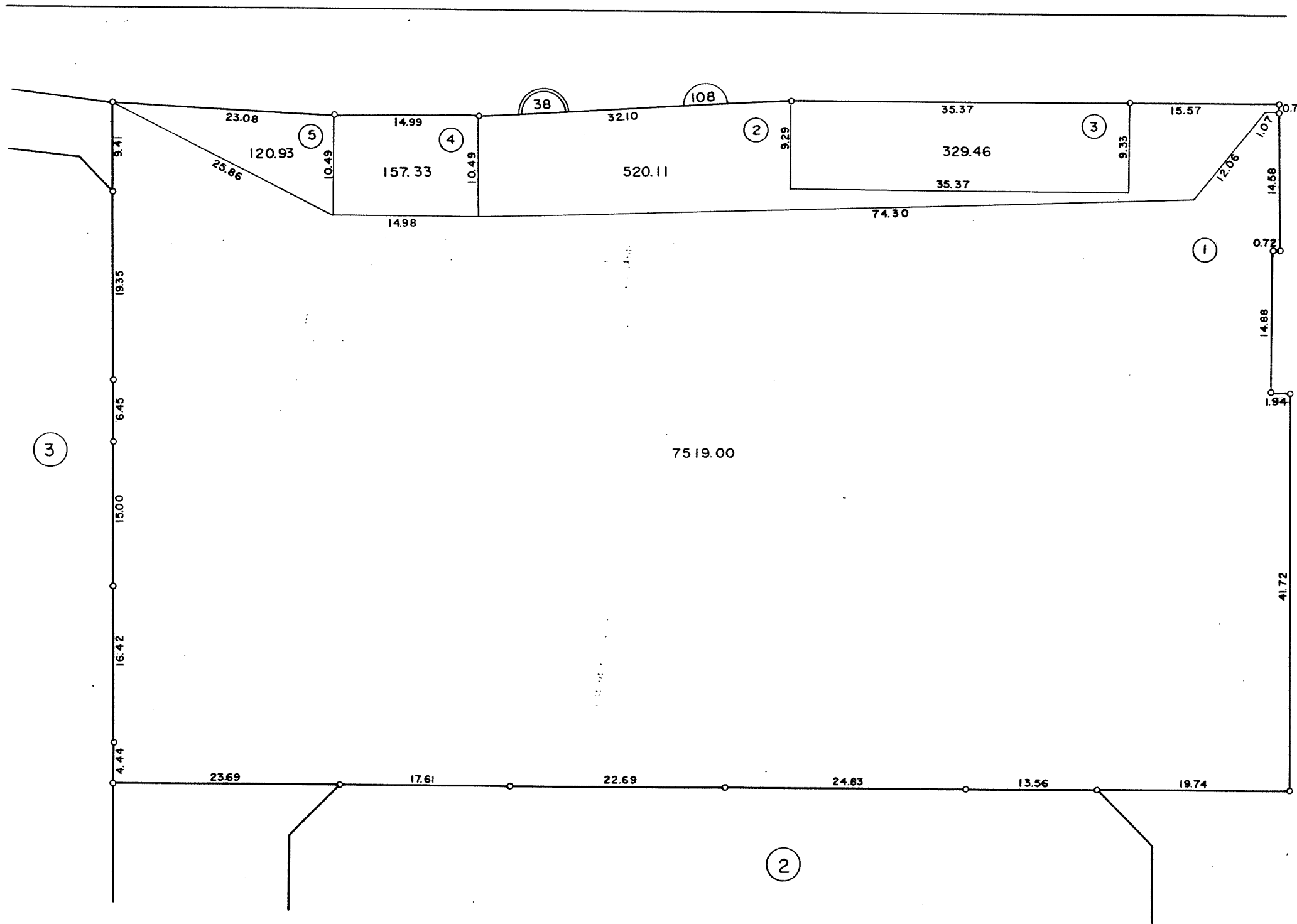
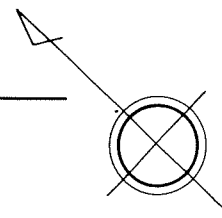

凡例	
	街区番号
	地番
	子番(ロット番号)
	従前地番

千葉県土地画整理協会調製

千葉市区画整理指導課

換地図 縮尺 1:500

所在 幕張本郷一丁目
地番 43

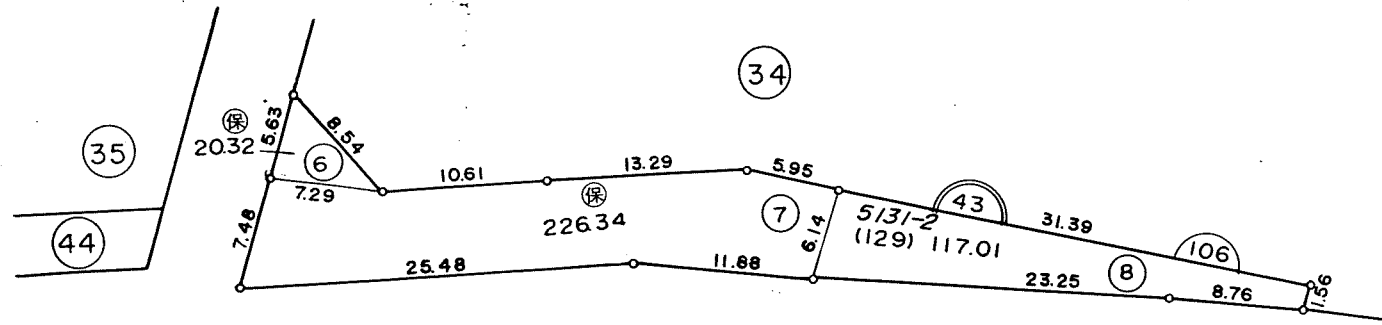
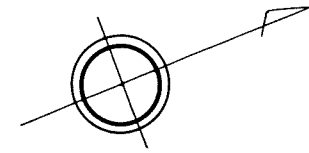

写

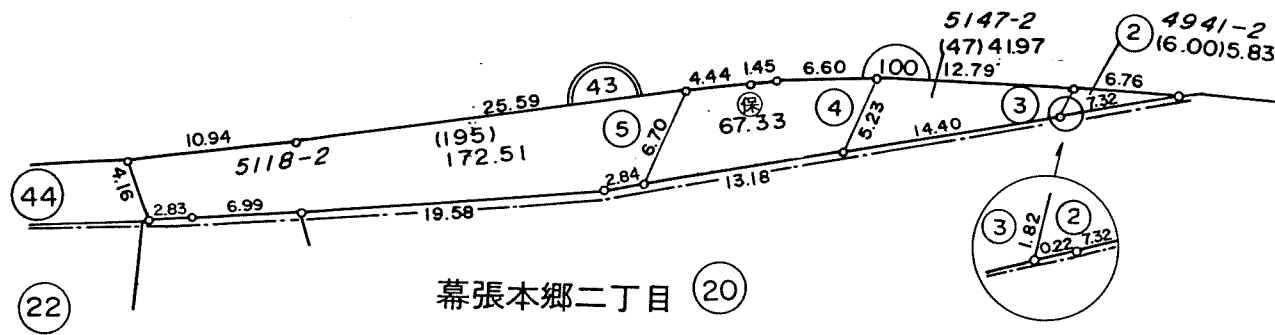

幕張本郷二丁目 20

凡例	
	街区番号
	地番
	子番(ロット番号)
5118-2	従前地番

換地図 縮尺 1:500

所在 幕張本郷一丁目
地番 44

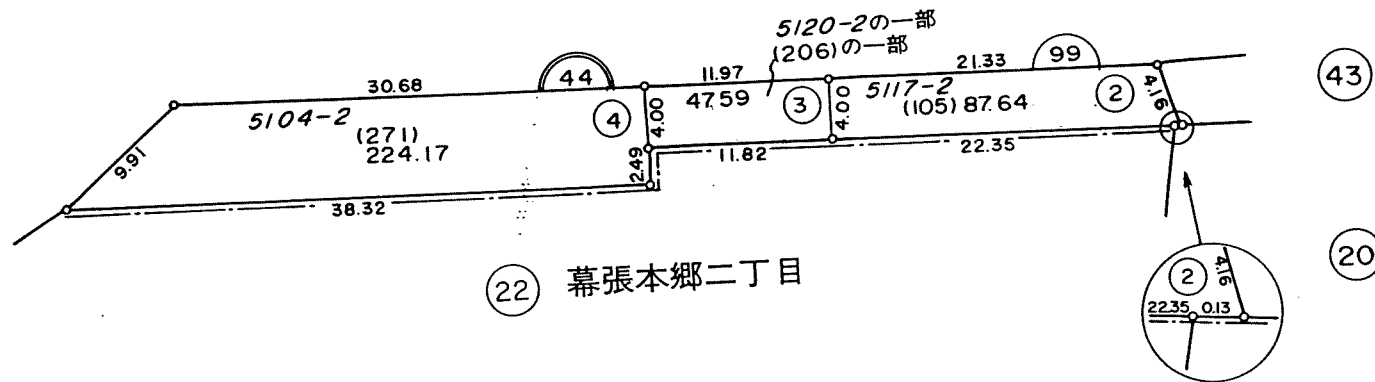
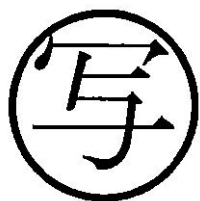
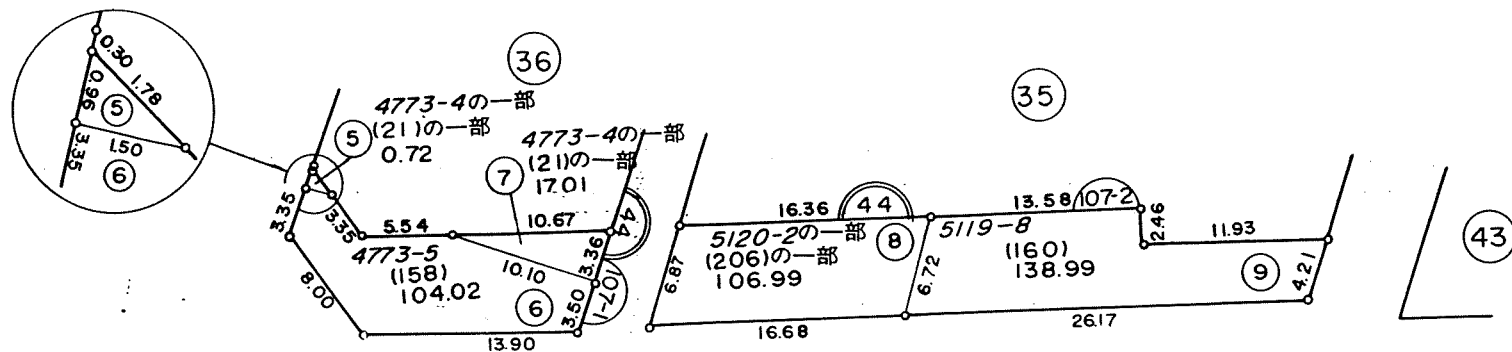
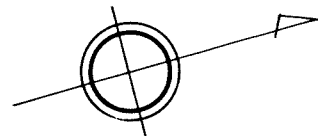

(22) 幕張本郷二丁目

凡例	
	街区番号
	地番
	子番(ロット番号)
4773-5	従前地番