

換地図 縮尺 1:1,000

所在 幕張本郷三丁目
地番 1

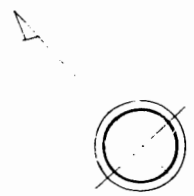

総括図 (縮尺 1:2,000)

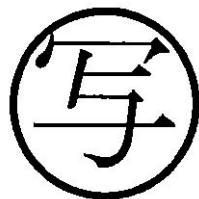
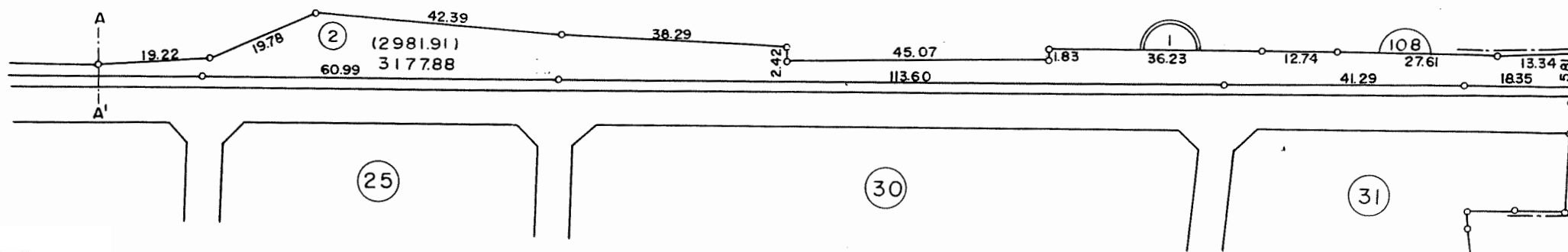
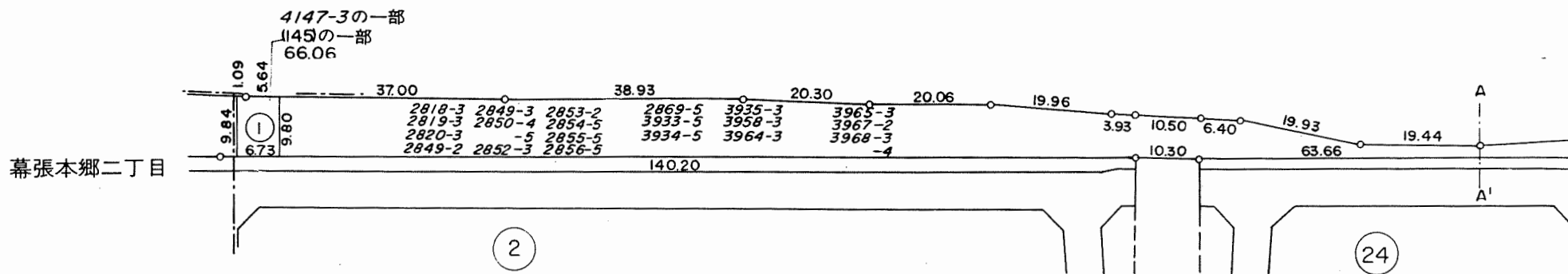
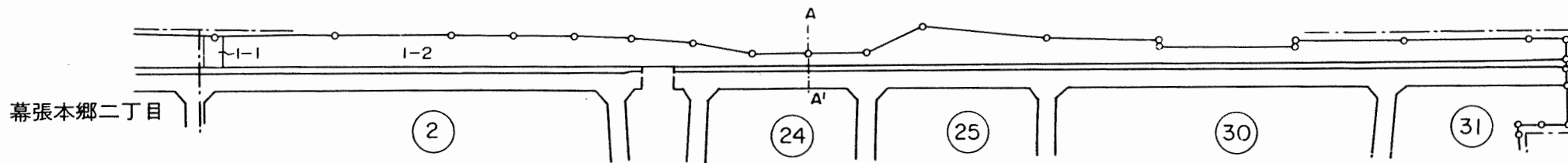

凡例	
	街区番号
	地番
	子番(ロット番号)
2818-3	従前地番

換地図 縮尺 1:500

所在 幕張本郷三丁目
地番 2

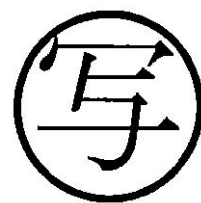
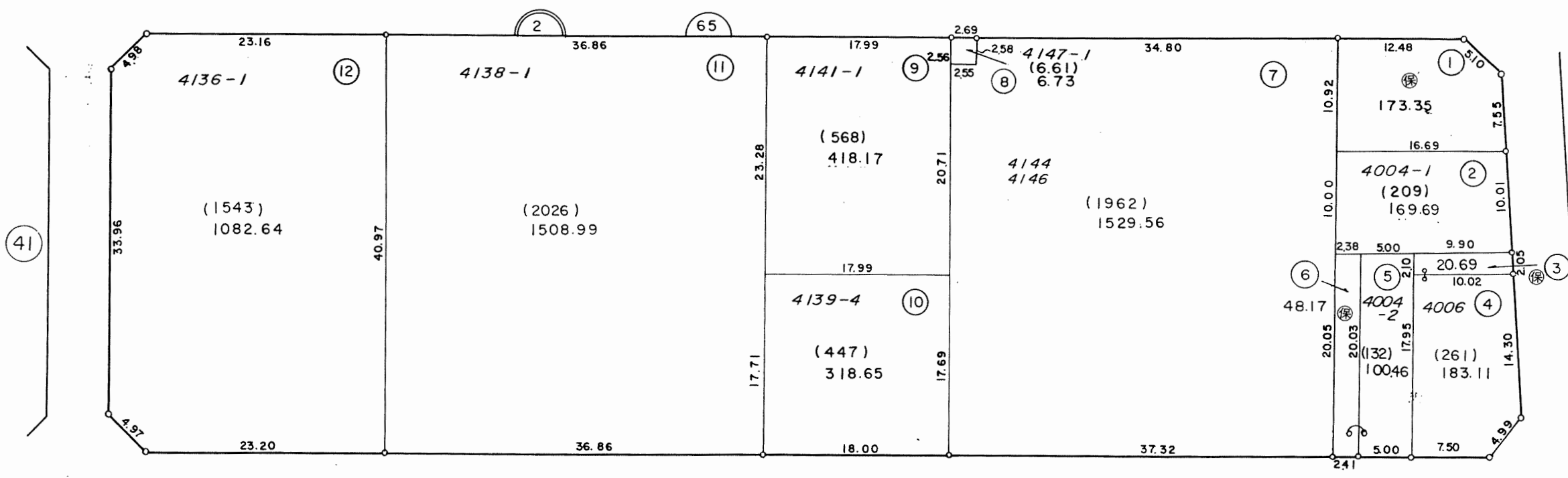
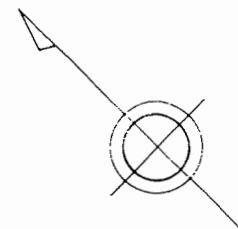

凡例	
	街区番号
	地番
	子番(ロット番号)
4004-1	従前地番

換地図 縮尺 1:500

所在 幕張本郷三丁目
地番 3

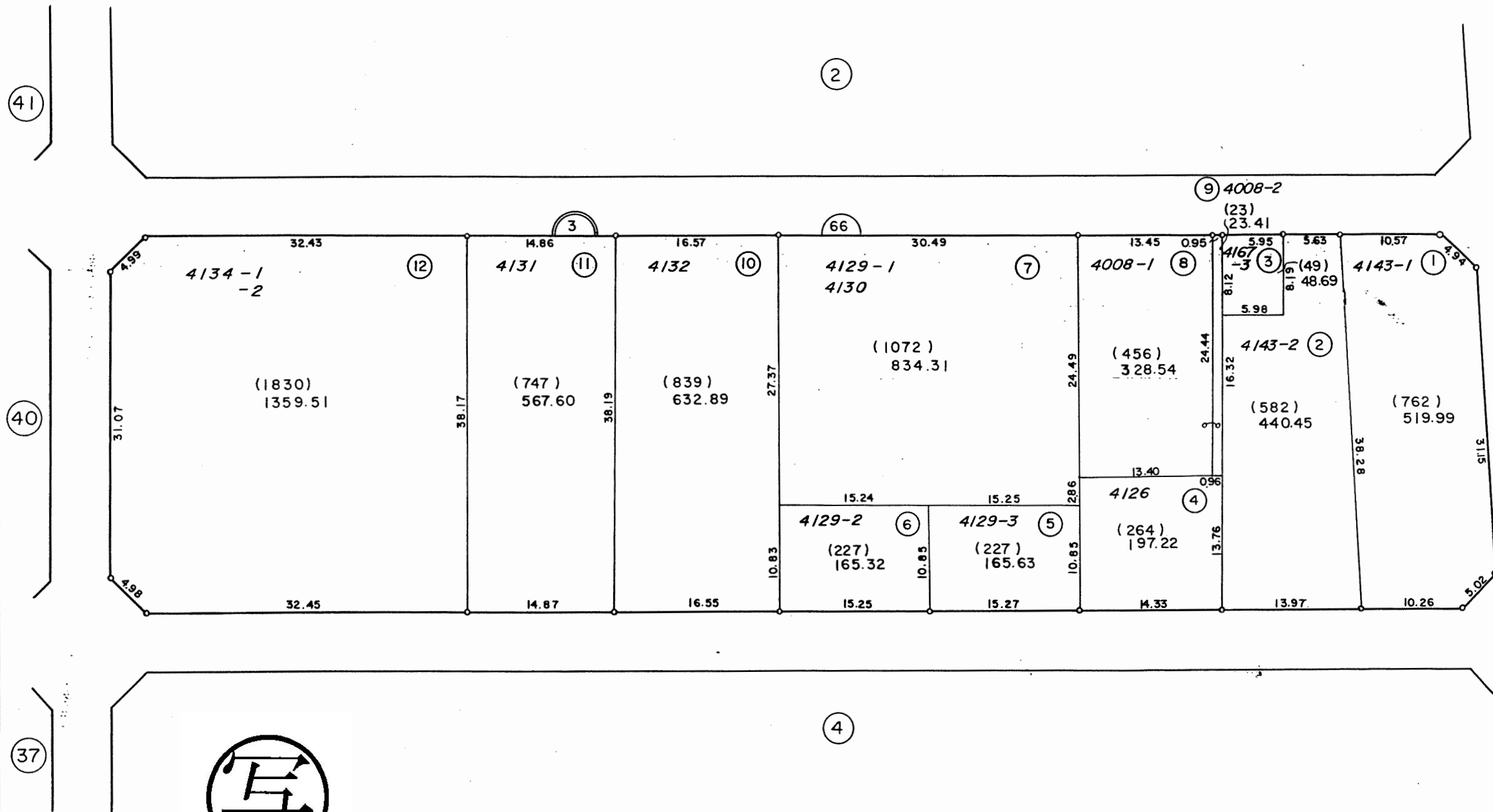
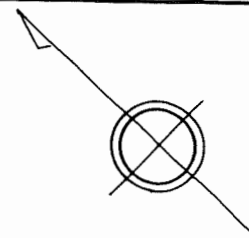

41

40

37

写

凡例	
	街区番号
	地番
	子番(ロット番号)
	従前地番

換地図 縮尺 1:500

所在 幕張本郷三丁目
地番 4

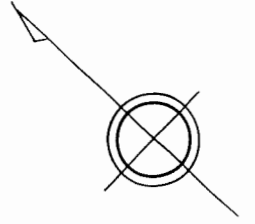
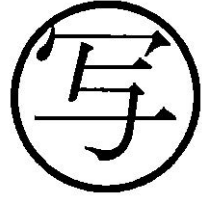

40

3

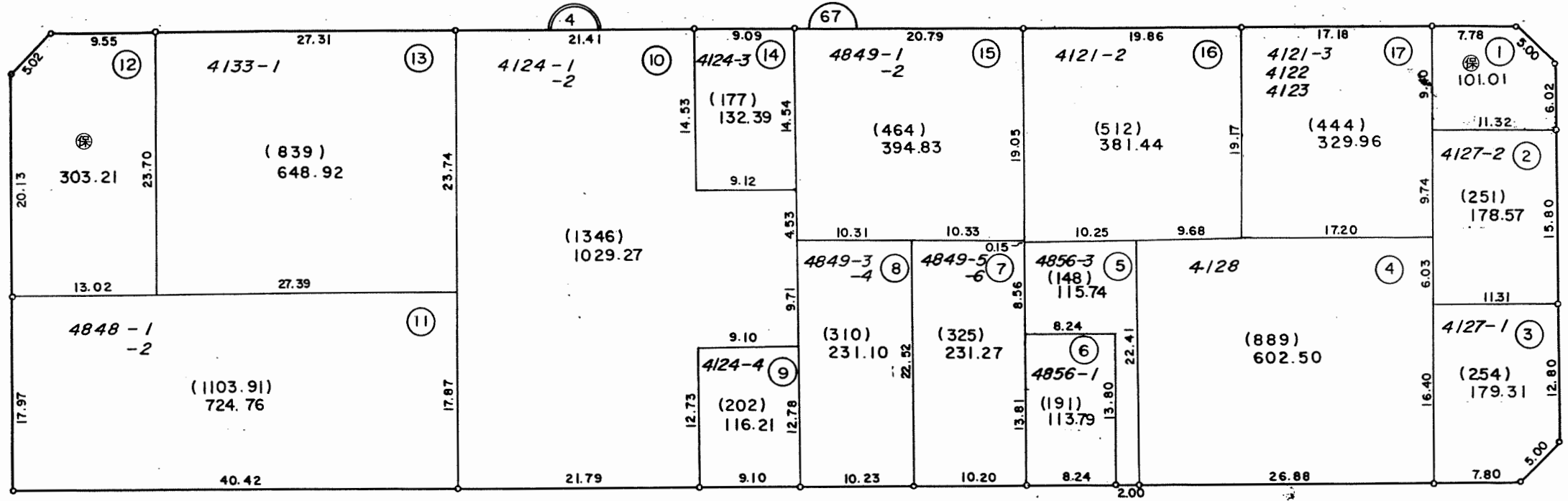

37

5

36

凡例	
	街区番号
	地番
	子番(ロット番号)
	従前地番

換地図 縮尺 1:500

所在地 幕張本郷三丁目
地番 5

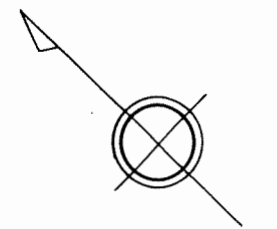

④

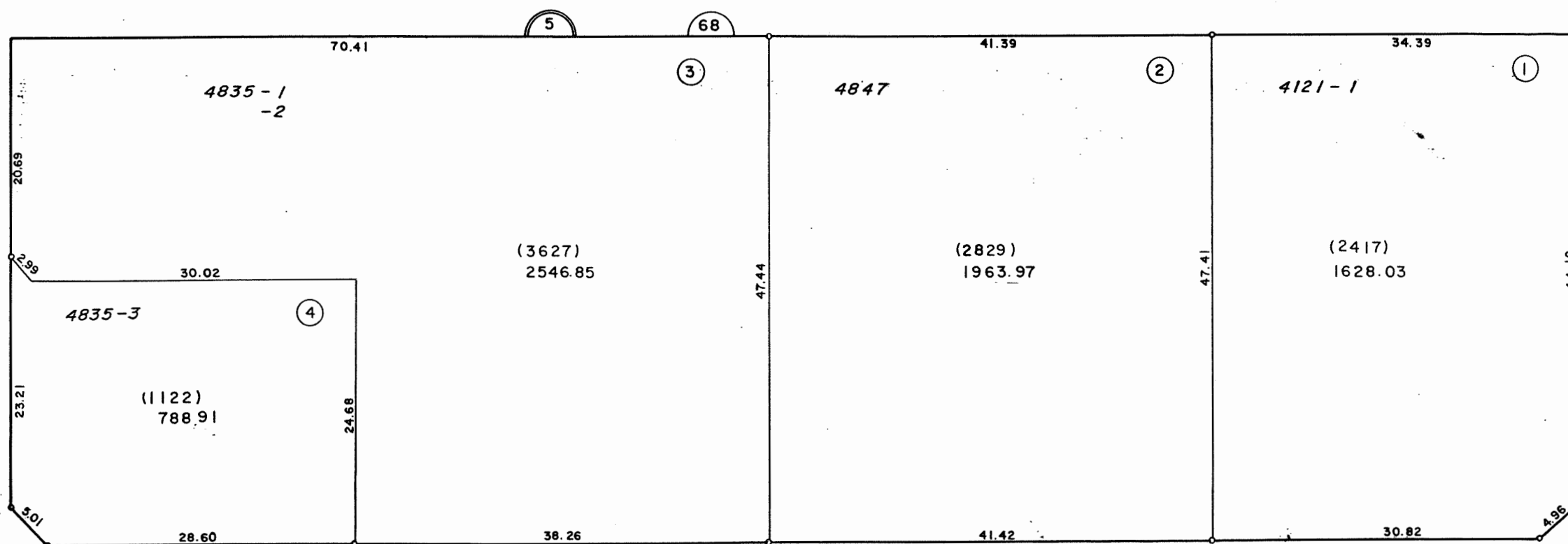

⑥

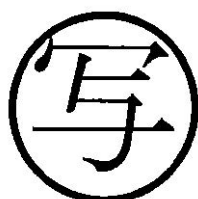

凡例	
⑥	街区番号
⑤	地番
①	子番(ロット番号)
4121-1	従前地番

換地図 縮尺 1:500

所在 幕張本郷三丁目
地番 6

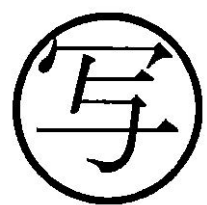
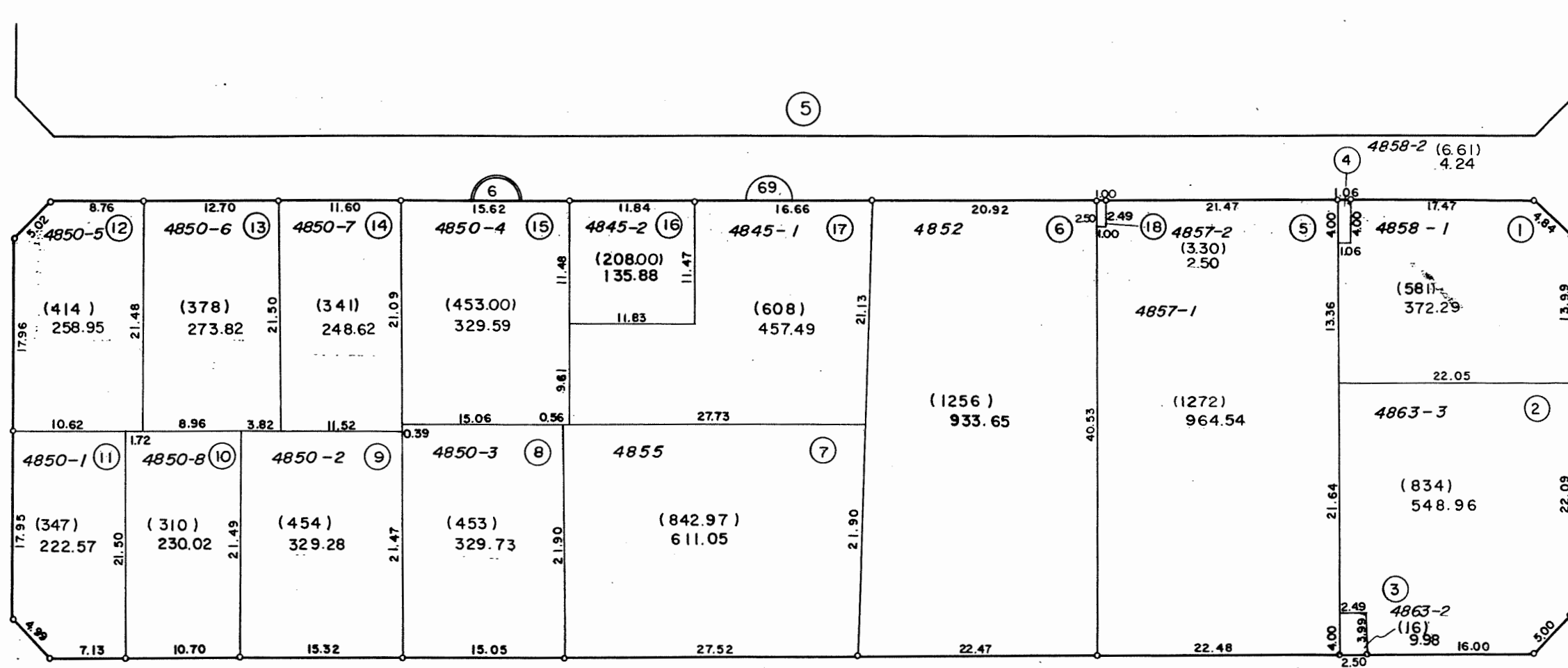
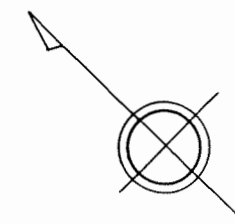

凡例	
	街区番号
	地番
	子番(ロット番号)
	従前地番

換地図 縮尺 1:500

所在 幕張本郷三丁目
地番 7

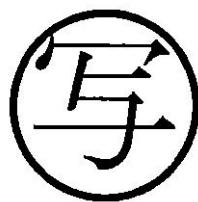
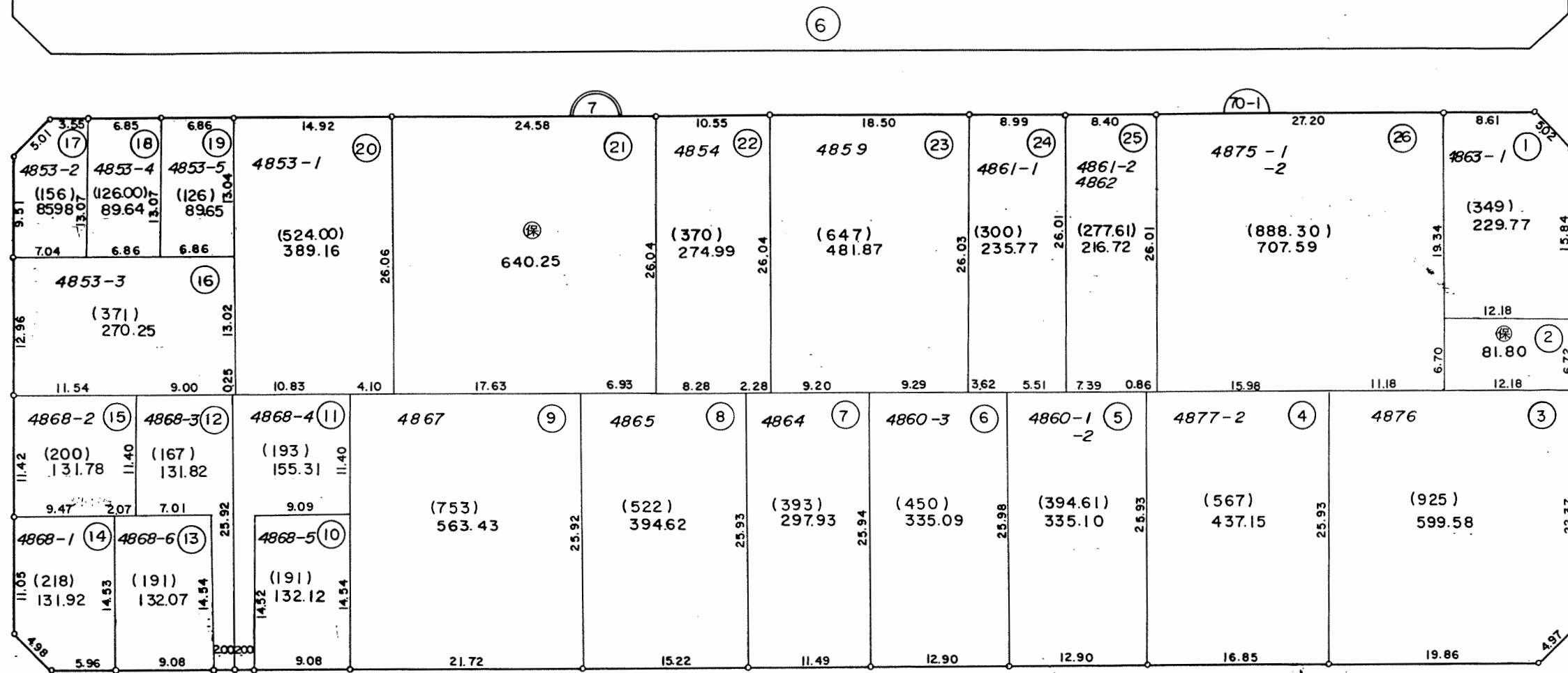
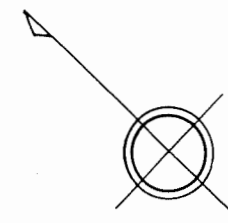

凡例	
	街区番号
	地番
	子番(ロット番号)
4853-1	従前地番

換地図 縮尺 1:500

所在 幕張本郷三丁目
地番 8

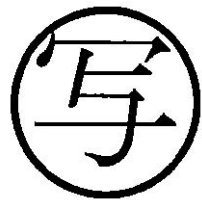
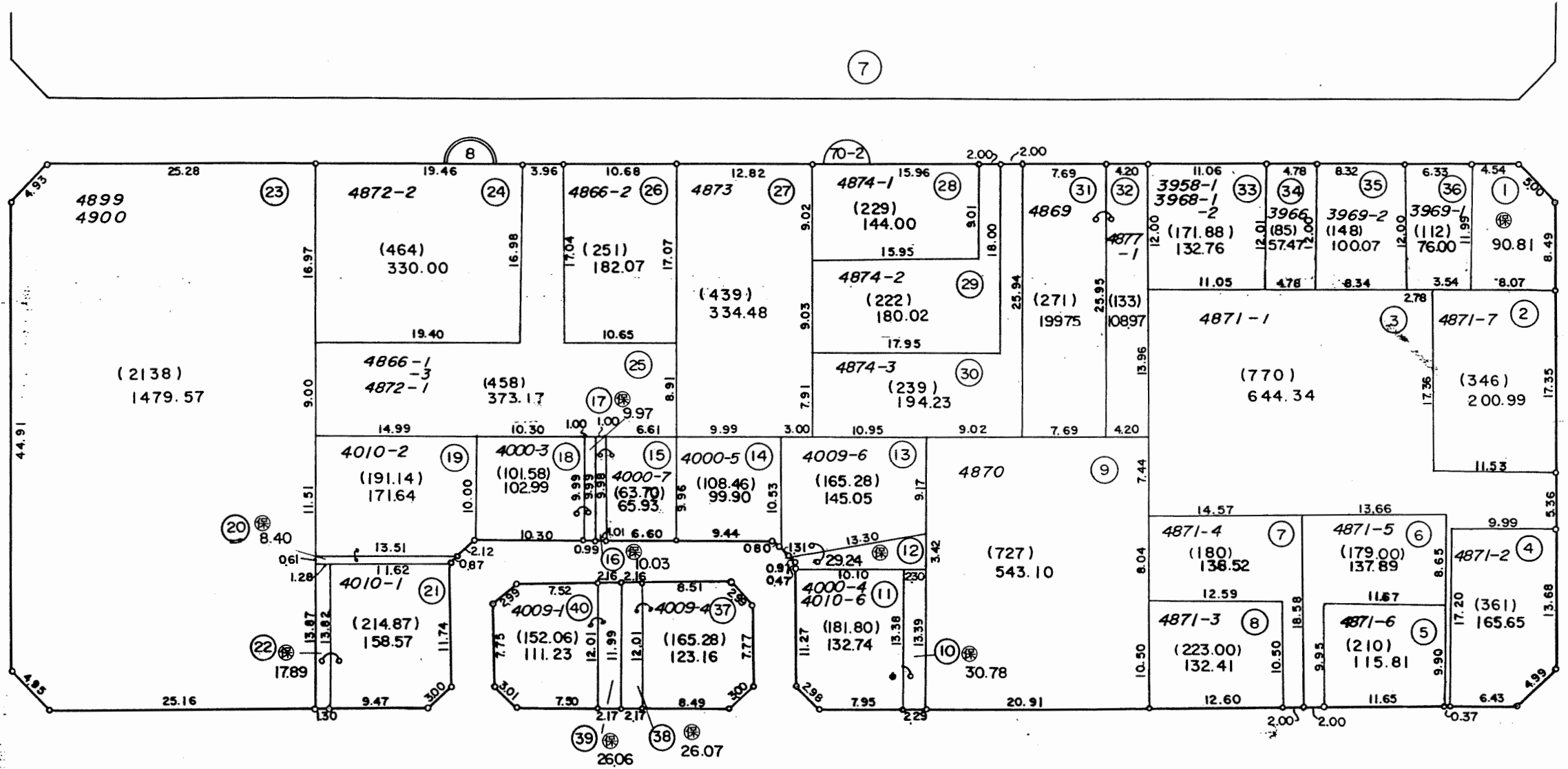
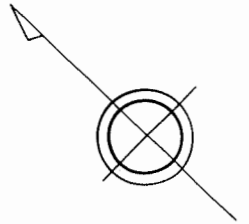

凡例	
	街区番号
	地番
	子番(ロット番号)
	従前地番

換地図 縮尺 1:500

所在 幕張本郷三丁目
地番 9

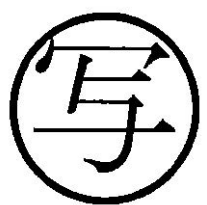
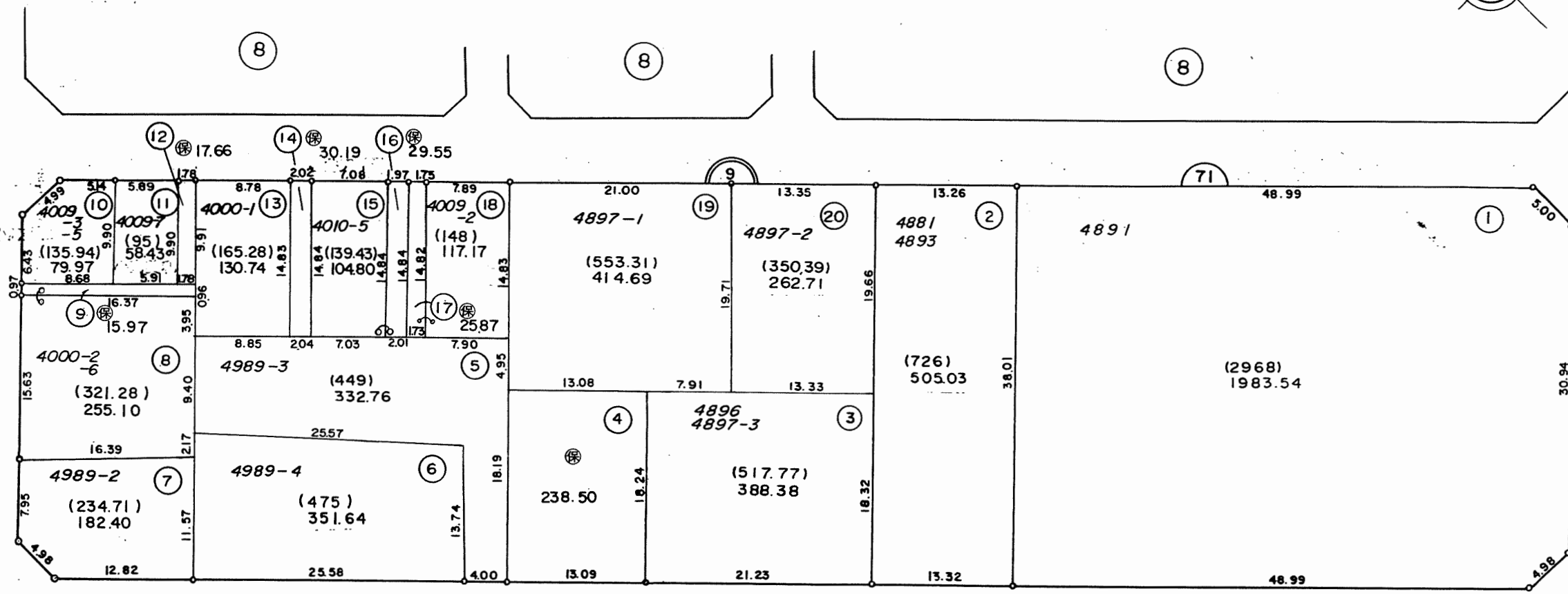
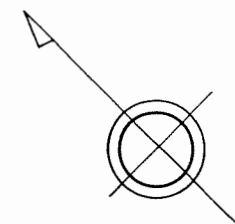

凡例	
	街区番号
	地番
	子番(ロット番号)
4000-1	従前地番

換地図 縮尺 1:500

所在 幕張本郷三丁目
地番 10

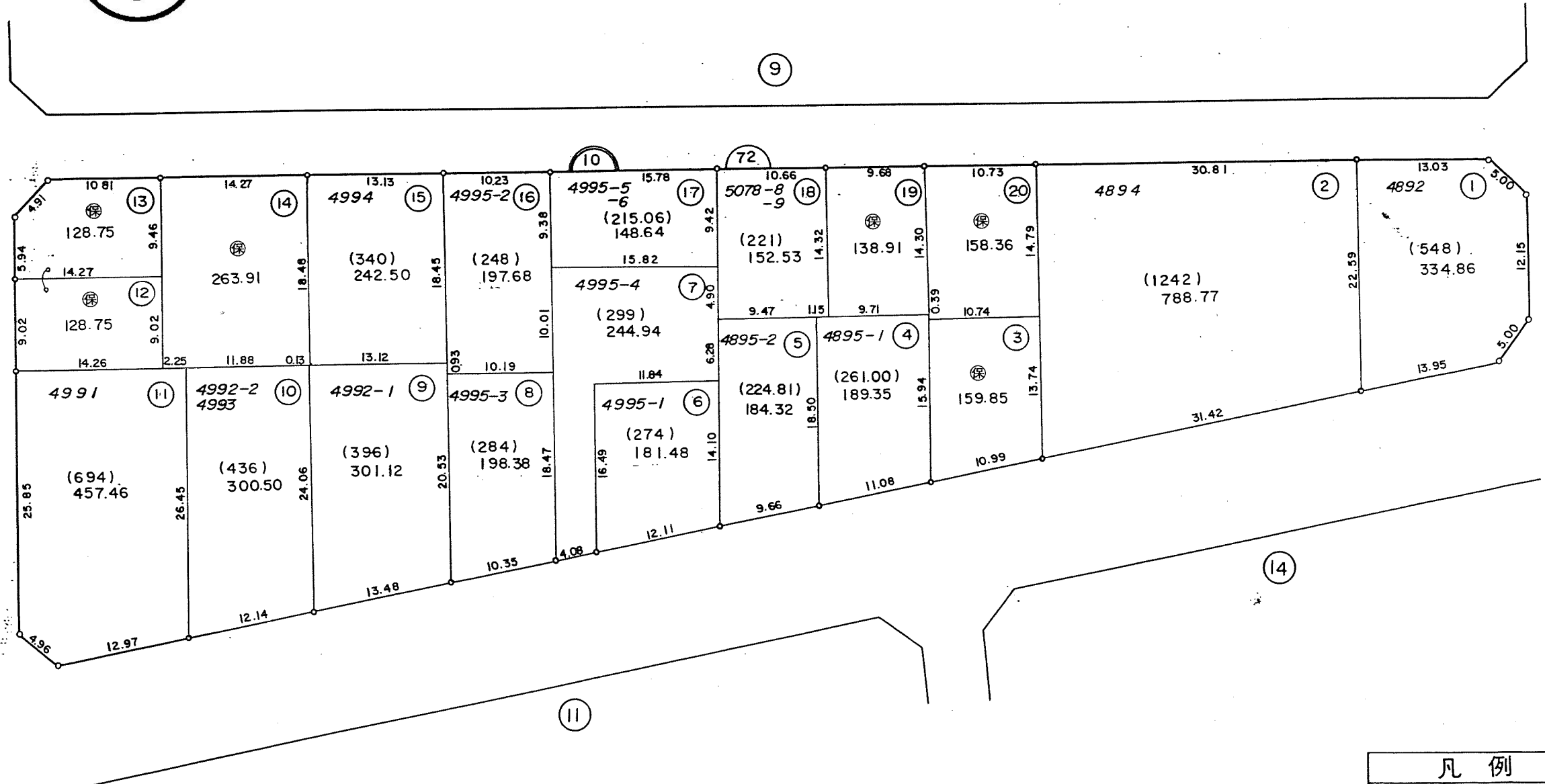
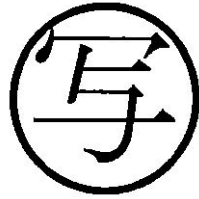
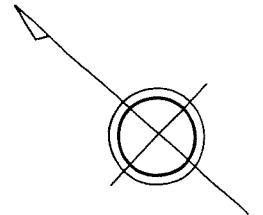

凡例	
<u>72</u>	街区番号
<u>10</u>	地番
①	子番(ロット番号)
4892	従前地番

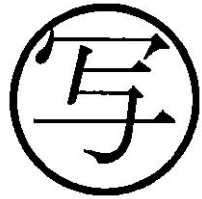

換地図 縮尺 1:500

所在 幕張本郷三丁目
地番 11

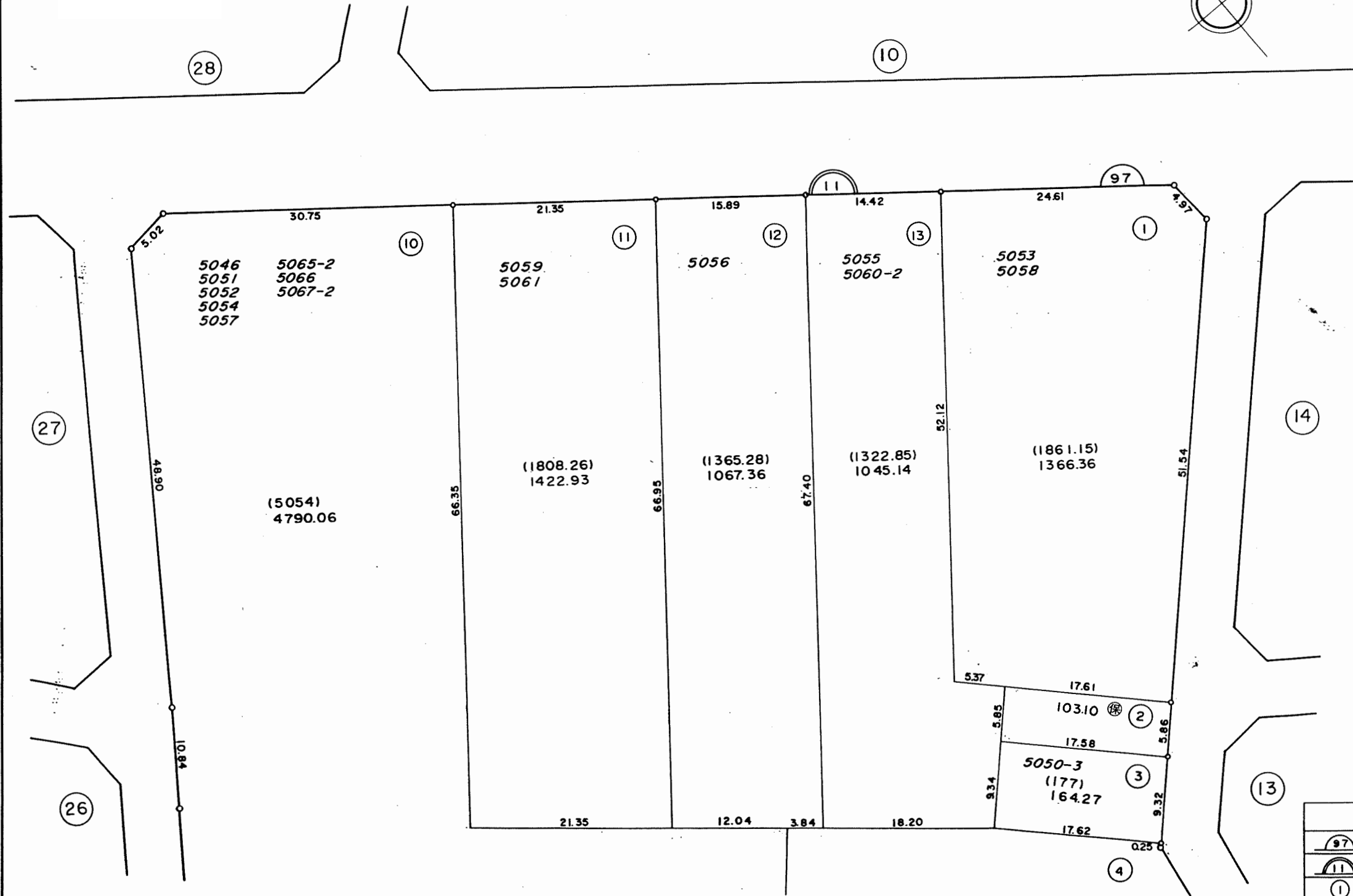
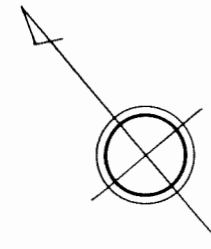

凡例	
	街区番号
	地番
	子番(ロット番号)
5046	従前地番

換地図 縮尺 1:500

所在地 幕張本郷三丁目
地番 11

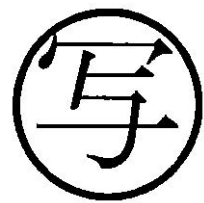
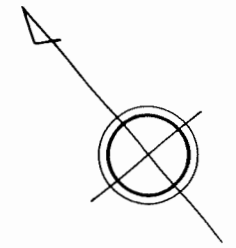
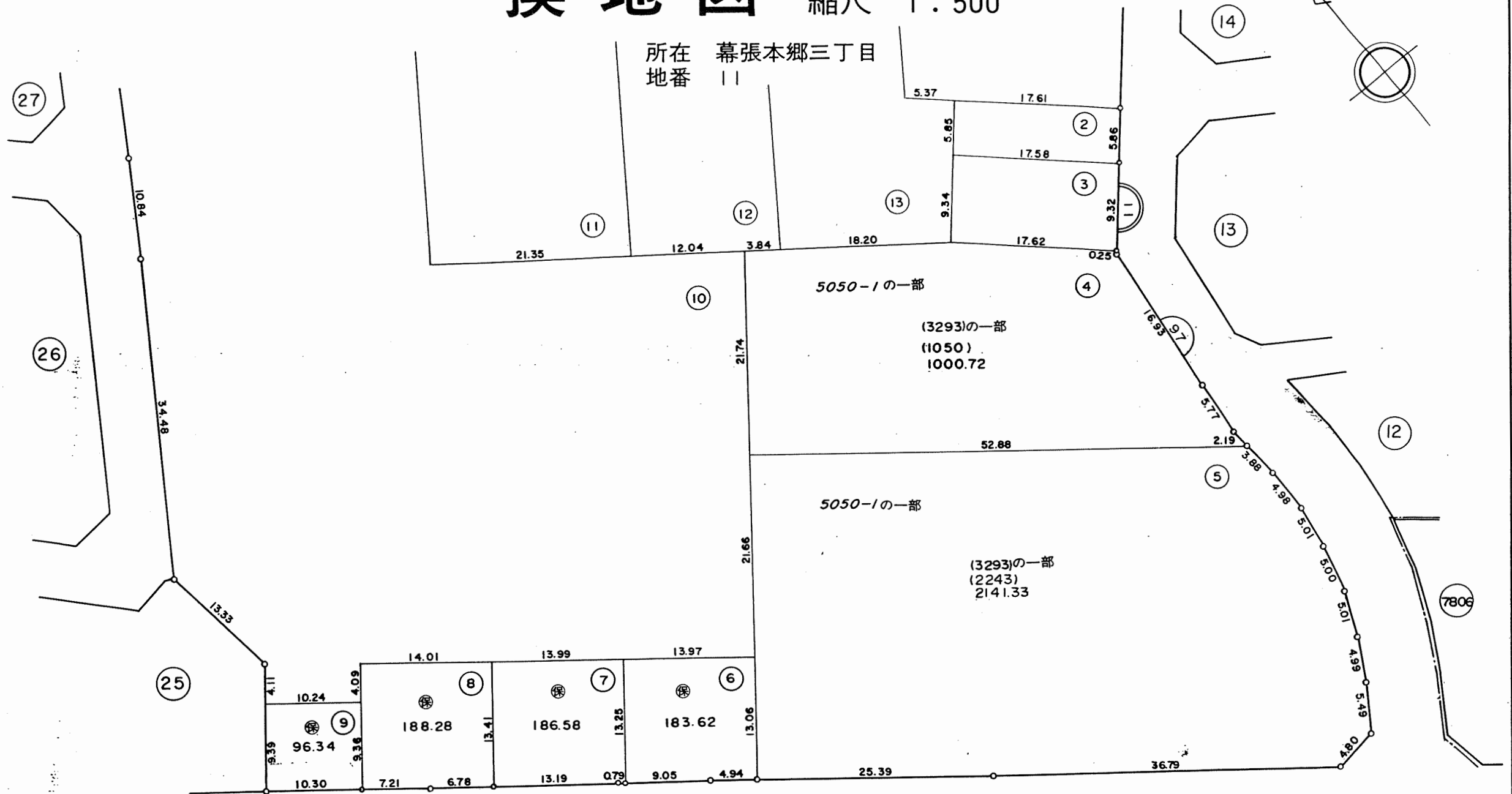

凡例	
	街区番号
	地番
	子番(ロット番号)
	従前地番

換地図 縮尺 1:500

所在 幕張本郷三丁目
地番 11

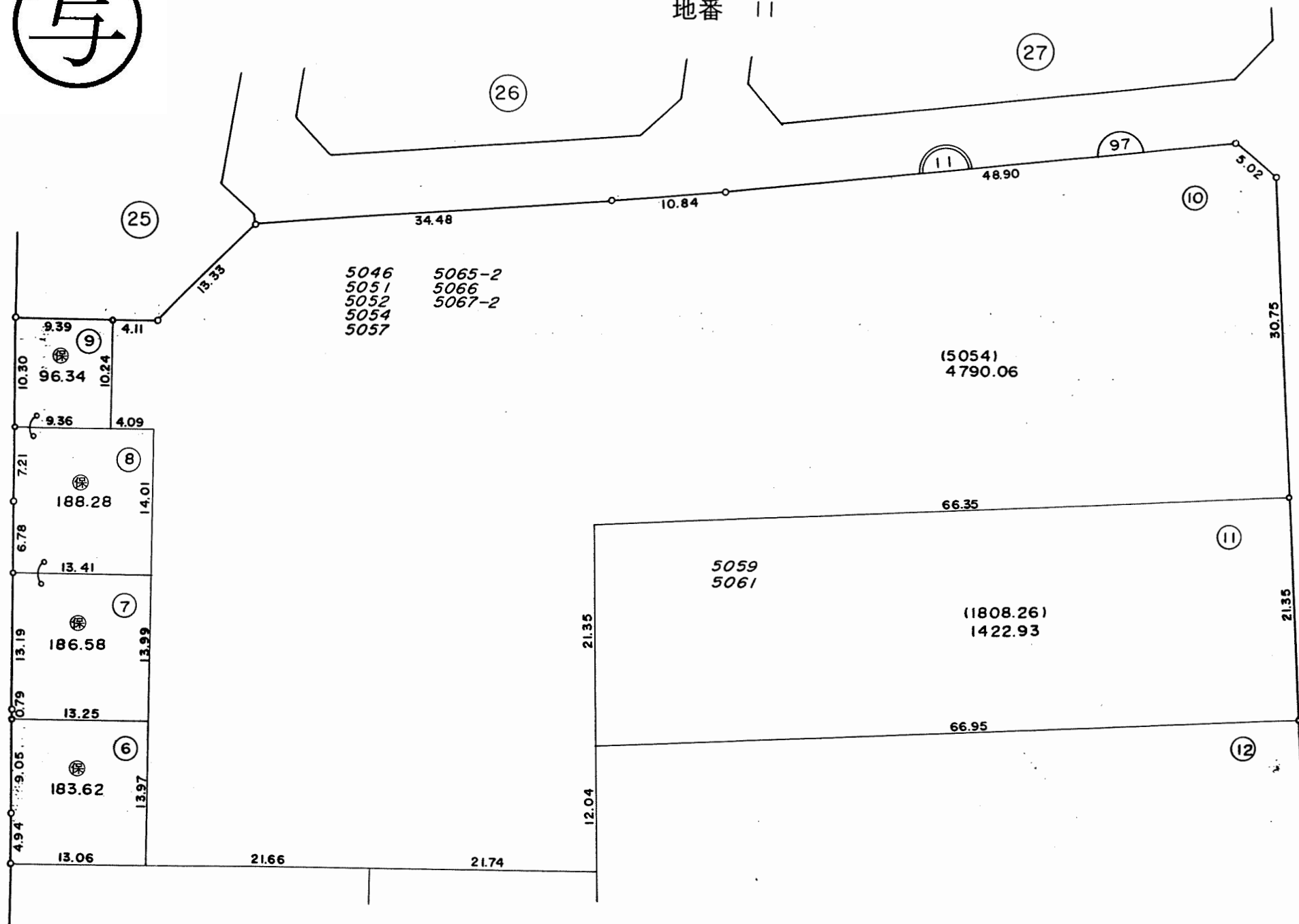
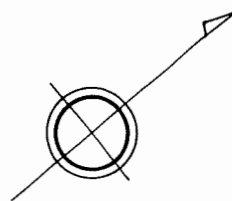
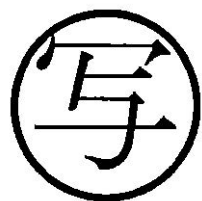

凡例	
	街区番号
	地番
	子番(ロット番号)
5046	従前地番

換地図 縮尺 1:500

所在 幕張本郷三丁目
地番 12

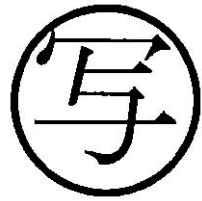
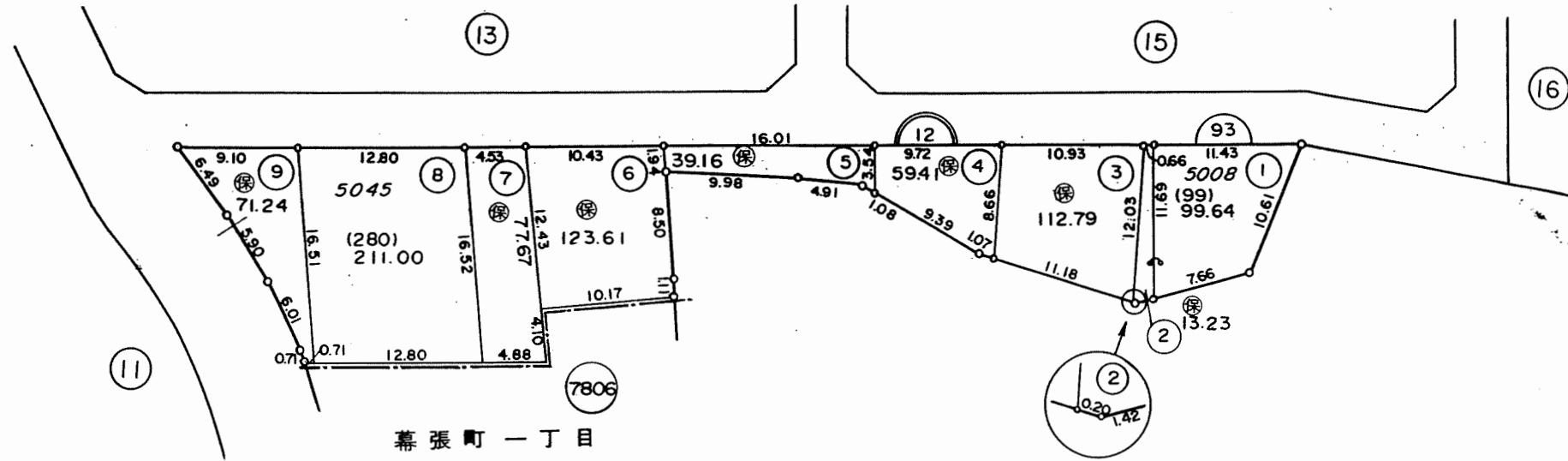
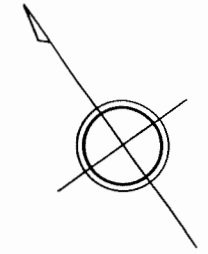

凡例	
93	街区番号
12	地番
①	子番(ロット番号)
3997	従前地番

換地図 縮尺 1 : 500

所在 幕張本郷三丁目
地番 13

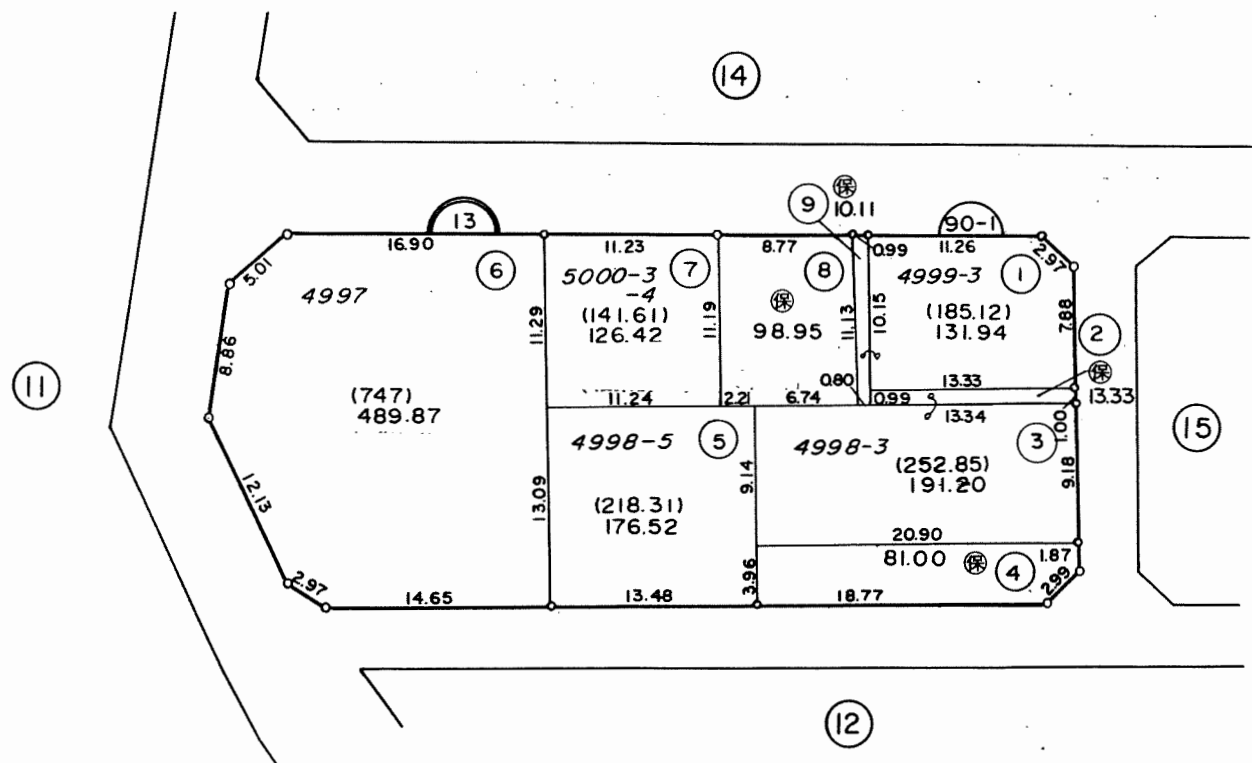
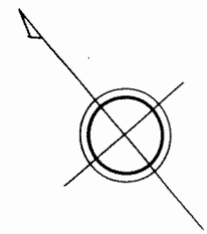

写

	街区番号
	地番
	子番(ロット番号)
4997	従前地番

換地図 縮尺 1:500

所在 幕張本郷三丁目
地番 14

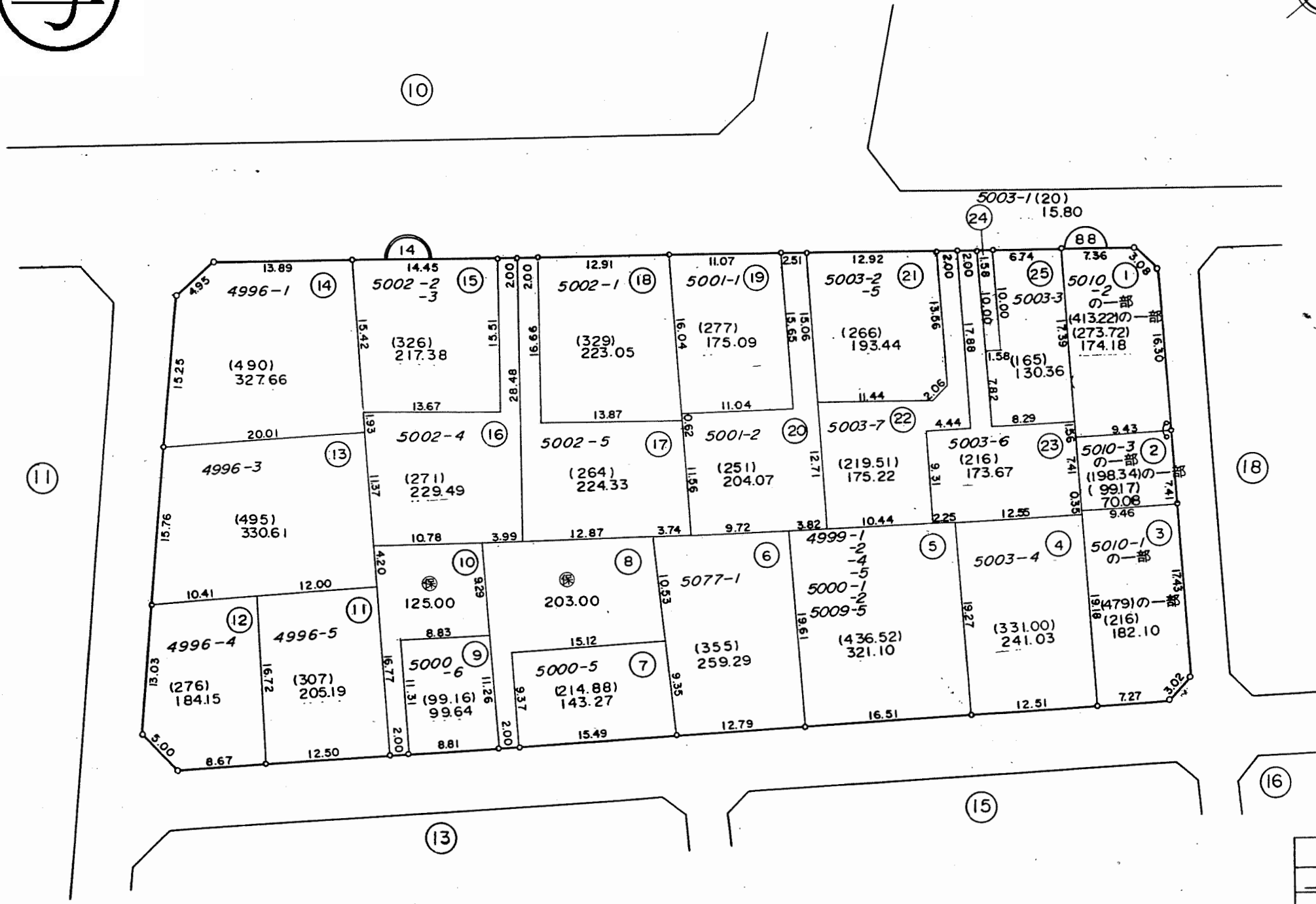
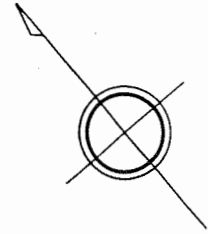
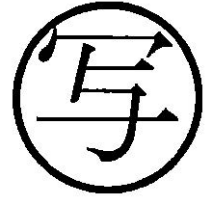

凡例	
	街区番号
	地番
	子番(ロット番号)
	従前地番

換地図 縮尺 1:500

所在 幕張本郷三丁目
地番 15

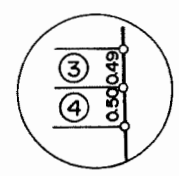
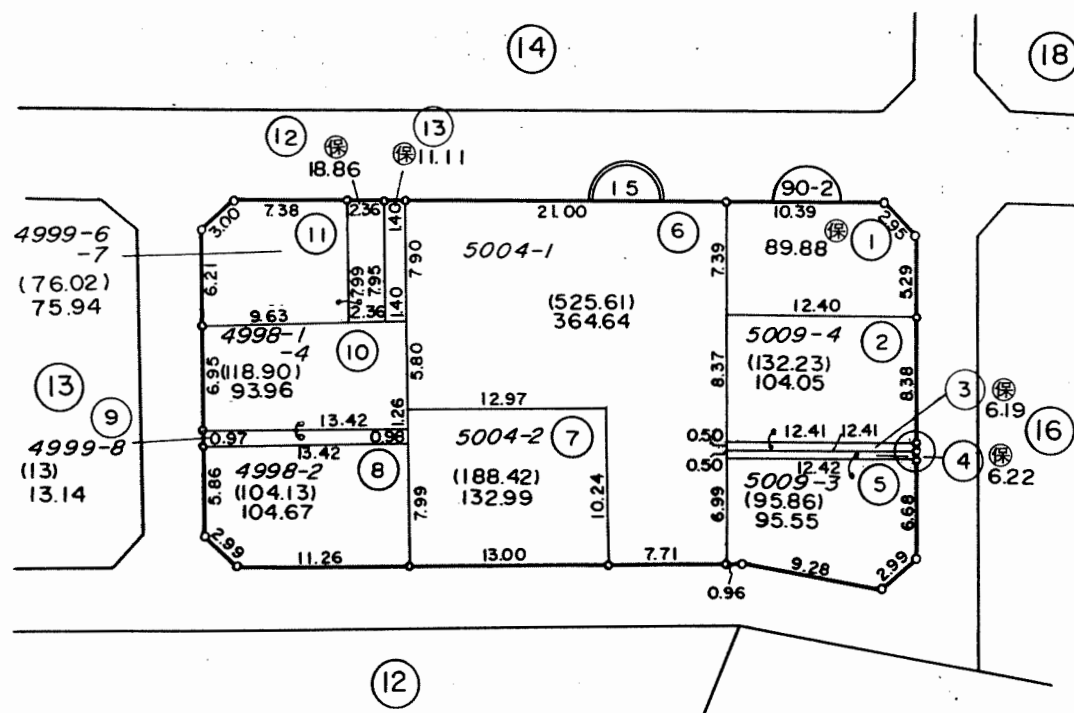
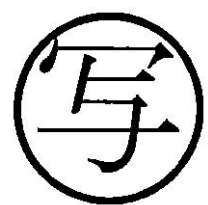
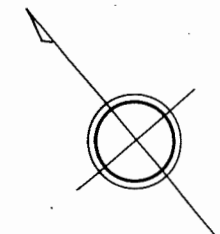

凡例	
	街区番号
	地番
	子番(ロット番号)
4998-1	従前地番

換地図 縮尺 1:500

所在 幕張本郷三丁目
地番 16

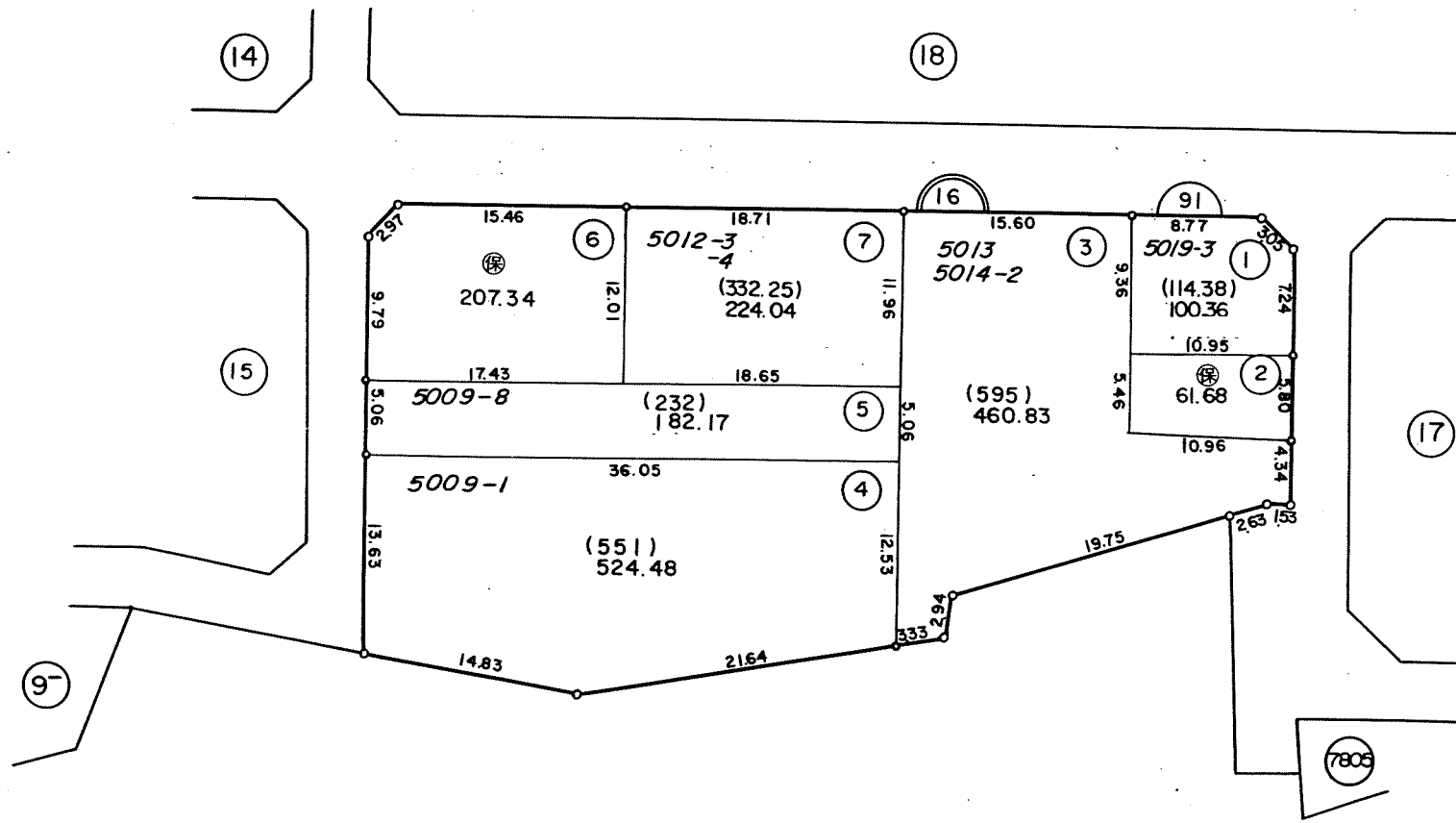
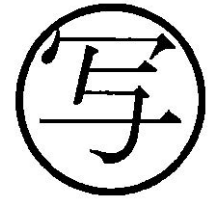
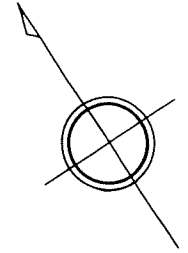

凡例	
	街区番号
	地番
	子番(ロット番号)
	従前地番

換地図 縮尺 1:500

所在 幕張本郷三丁目
地番 17

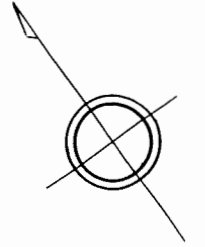

写

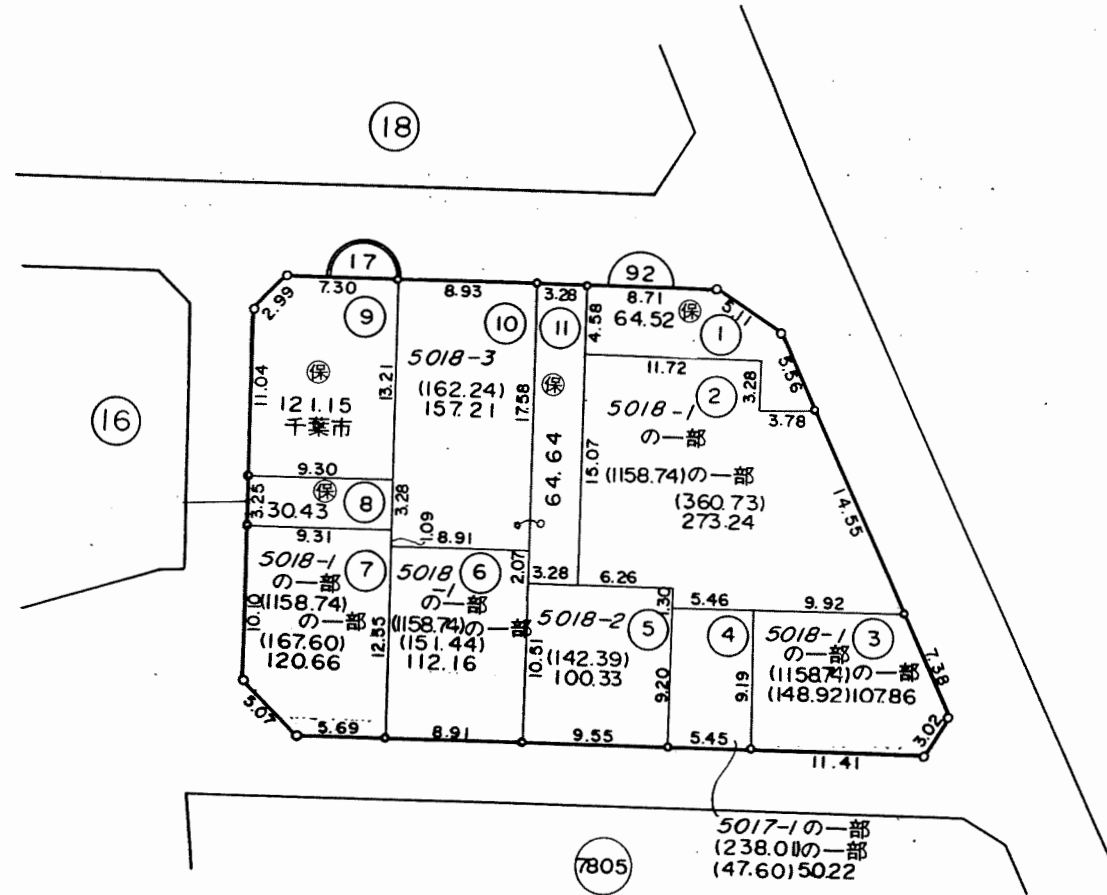

凡例	
	街区番号
	地番
	子番(ロット番号)
5017-1	従前地番

換地図 縮尺 1:500

所在 幕張本郷三丁目
地番 18

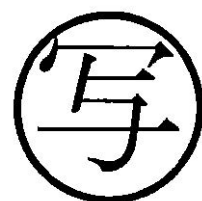
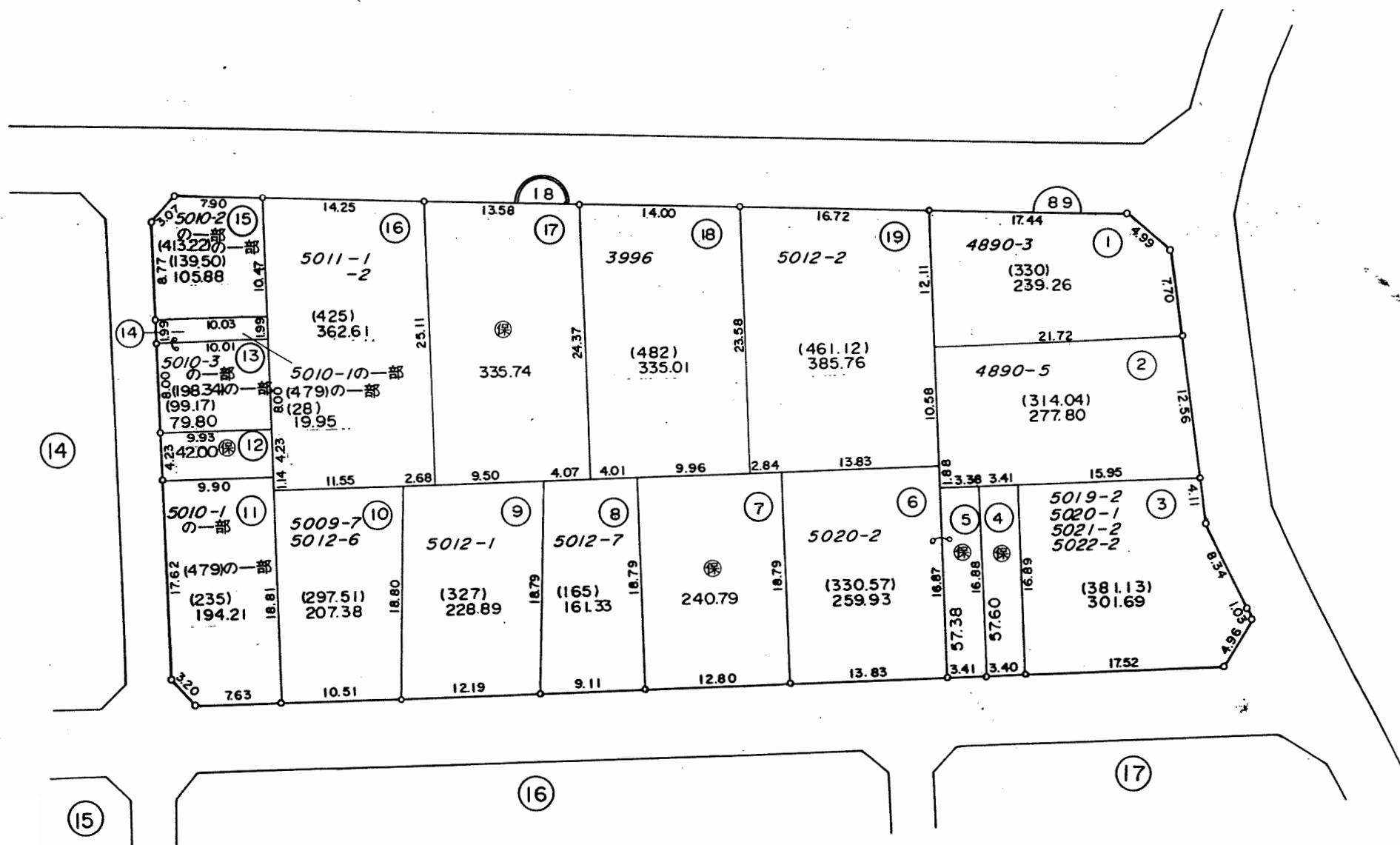
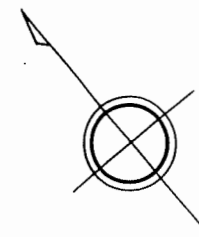

凡例	
	街区番号
	地番
	子番(ロット番号)
3996	従前地番

換地図 縮尺 1:500

所在 幕張本郷三丁目
地番 19

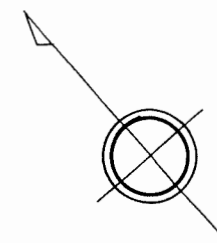
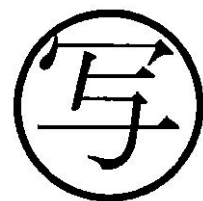

凡例	
	街区番号
	地番
	子番(ロット番号)
4799	従前地番

換地図 縮尺 1:500

所在 幕張本郷三丁目
地番 20

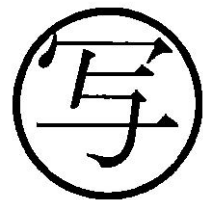
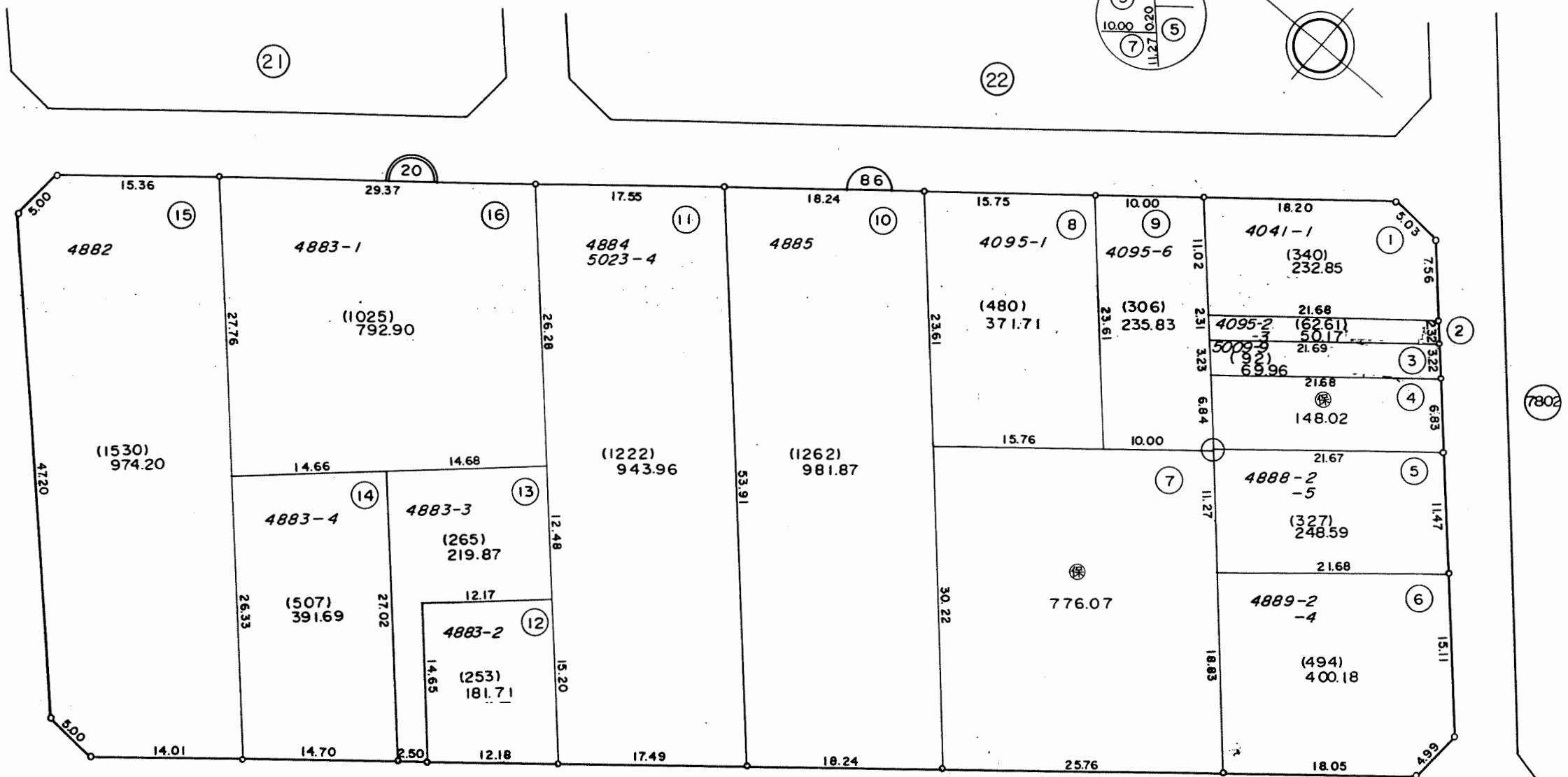
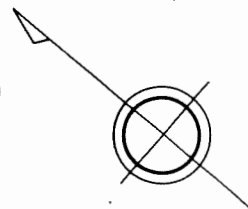
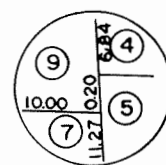

凡例	
	街区番号
	地番
	子番(ロット番号)
4041-1	従前地番

換地図 縮尺 1:500

所在 幕張本郷三丁目
地番 21

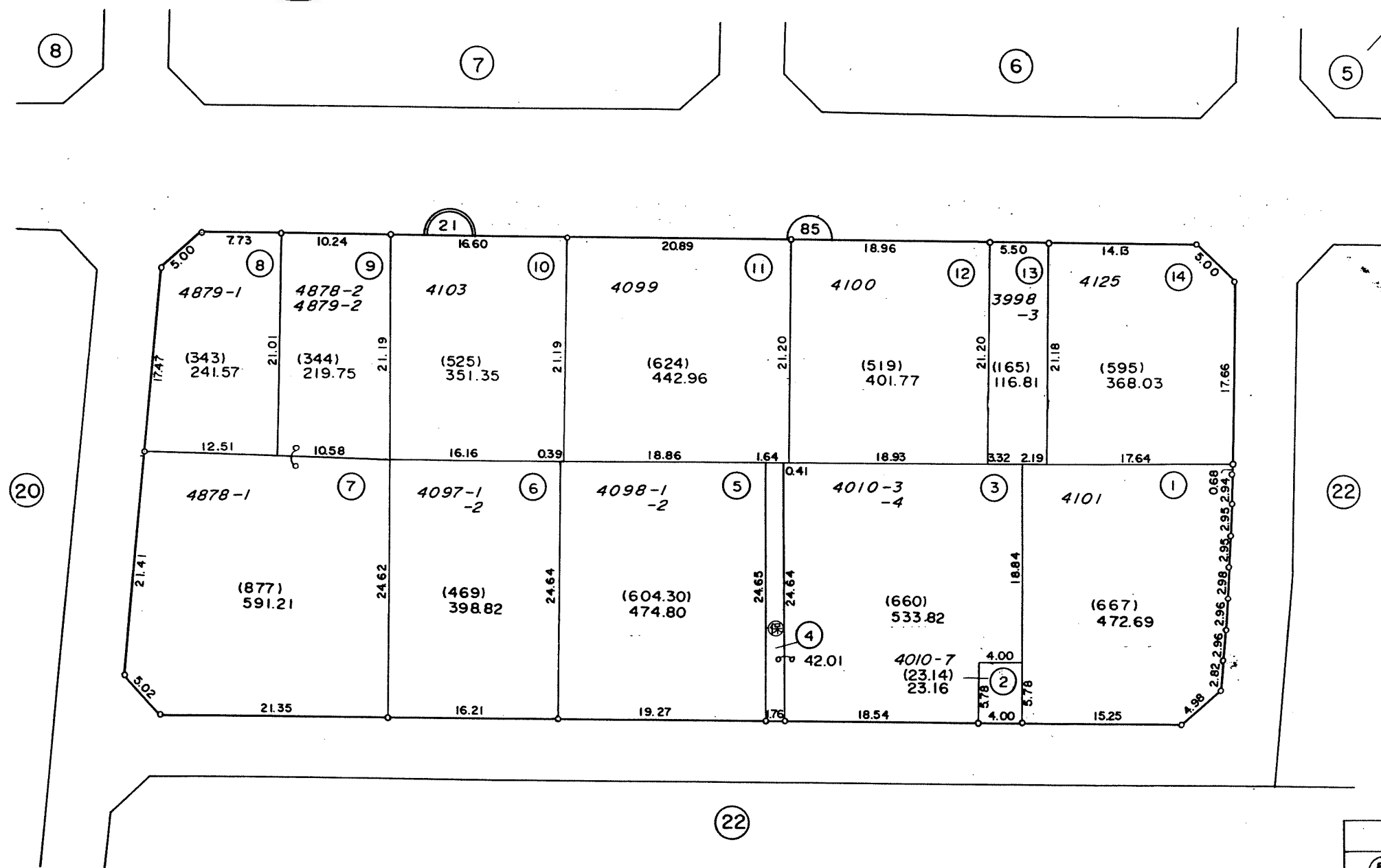
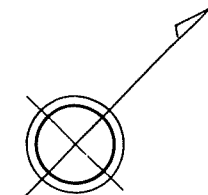
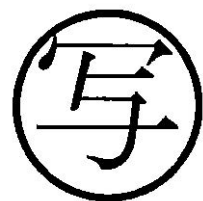

	街区番号
	地番
	子番(ロット番号)
3998-3	従前地番

換地図 縮尺 1:1,000

所在地 幕張本郷三丁目
地番 22

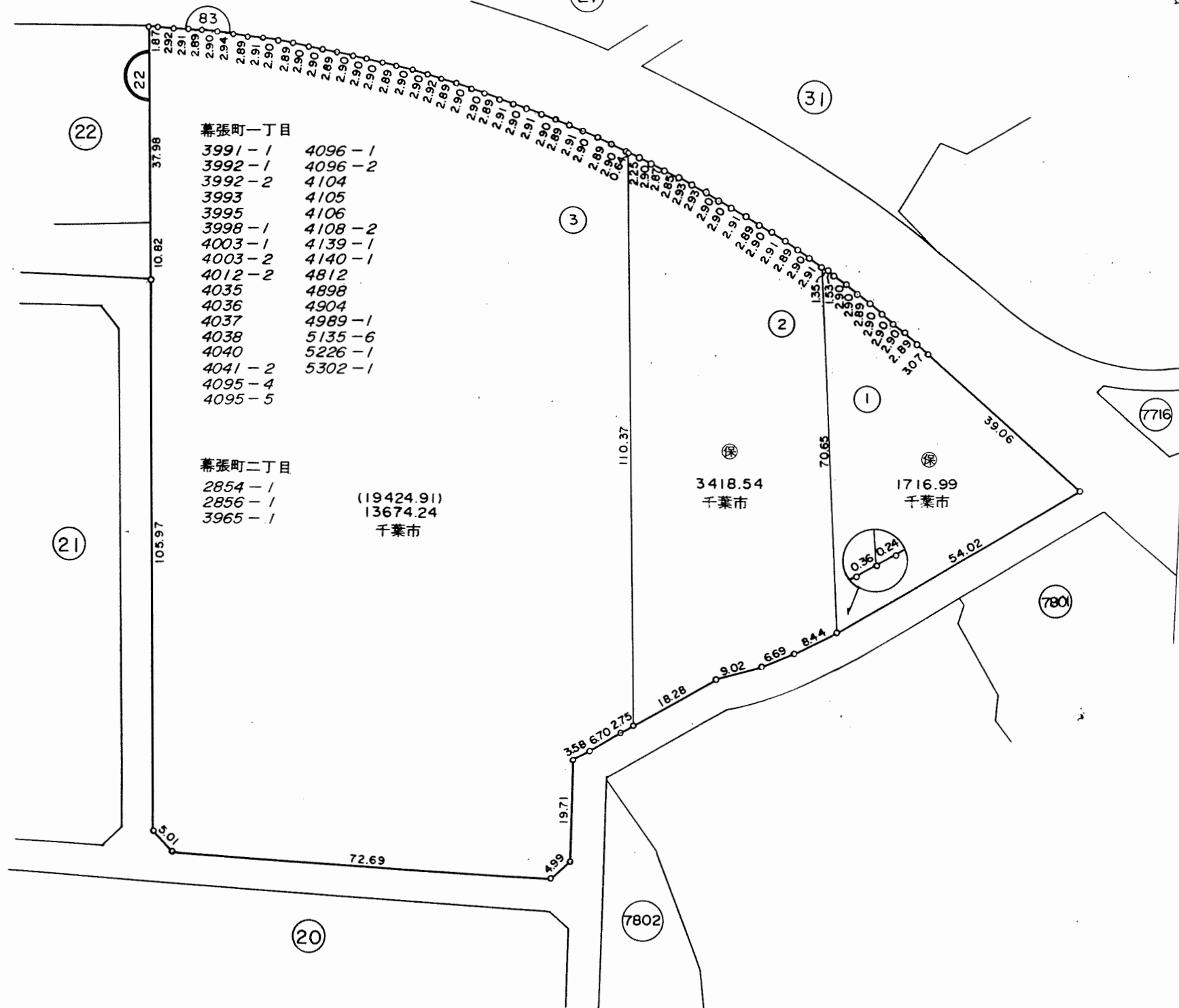
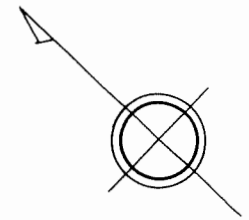

写

	街区番号
	地番
	子番(ロット番号)
3991-1	従前地番

換地図 縮尺 1:500

所在 幕張本郷三丁目
地番 22

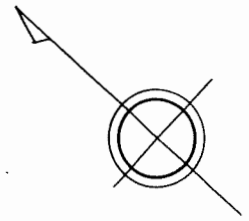

写

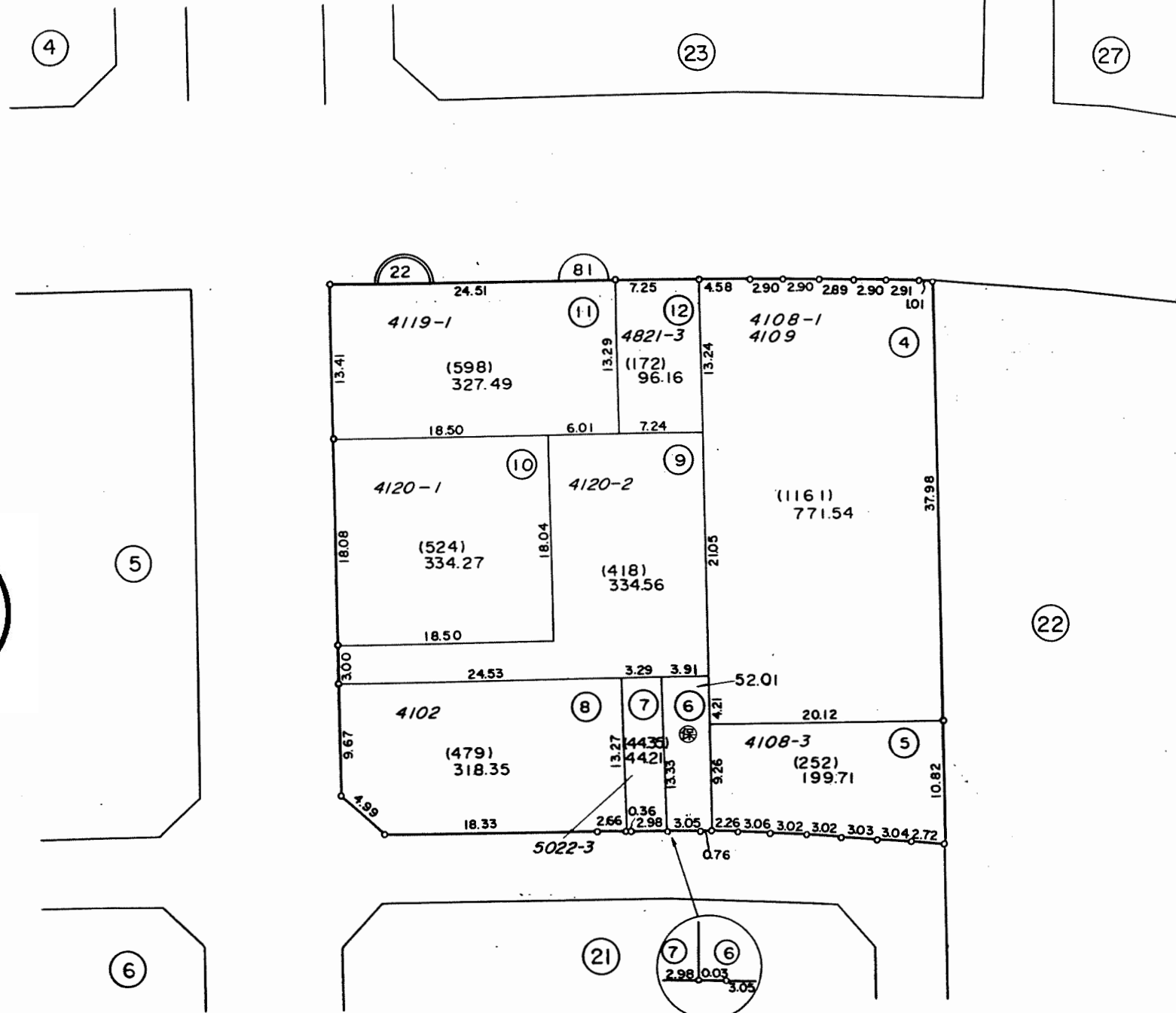

凡例	
	街区番号
	地番
	子番(ロット番号)
4102	従前地番

換地図 縮尺 1:500

所在 幕張本郷三丁目
地番 23

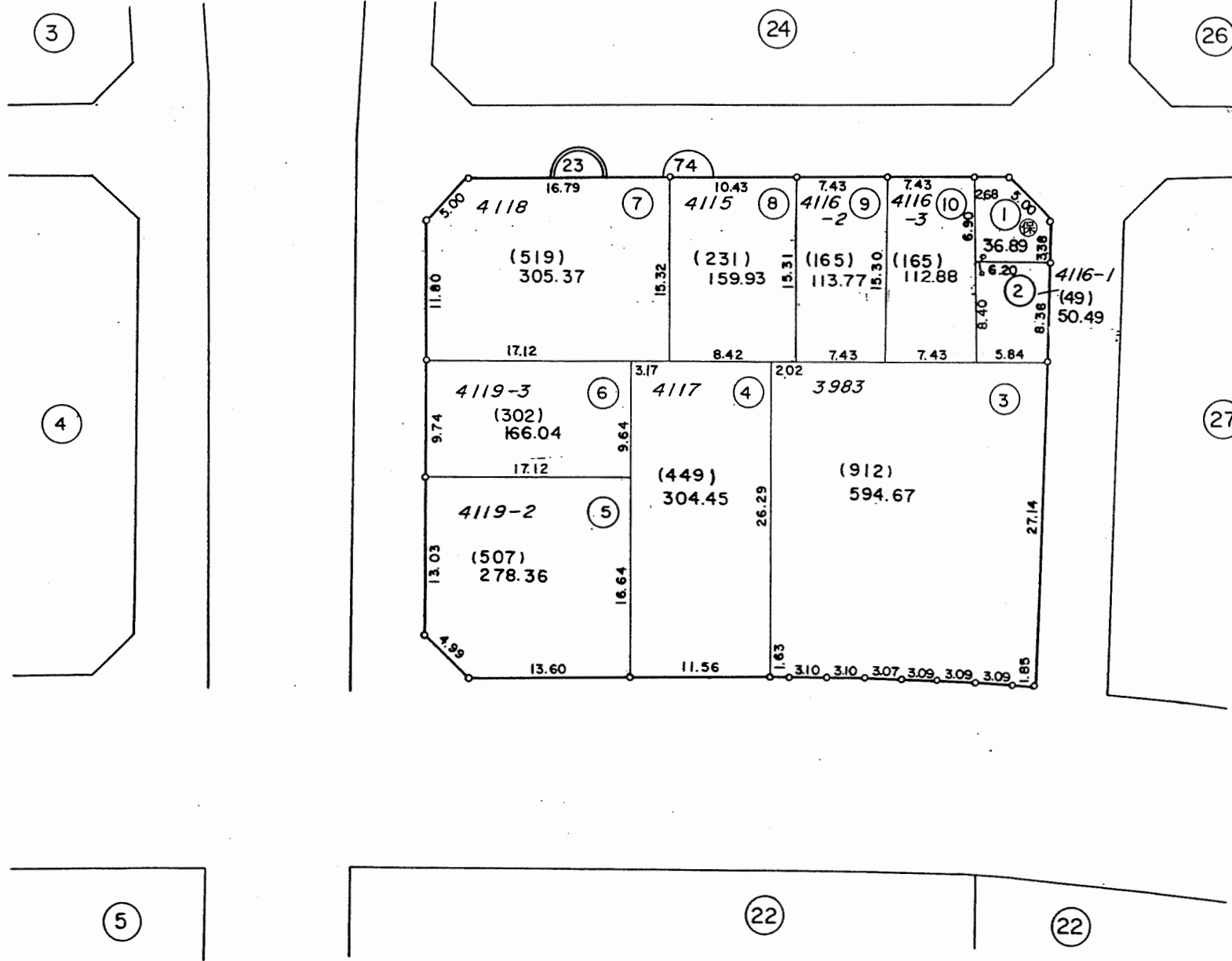
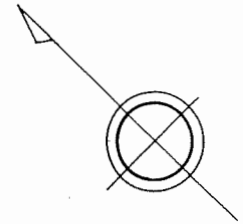

写

凡例	
	街区番号
	地番
	子番(ロット番号)
3983	従前地番

換地図 縮尺 1:500

所在 幕張本郷三丁目
地番 24

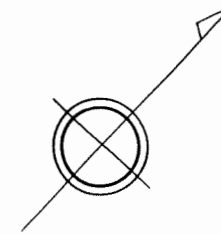

写

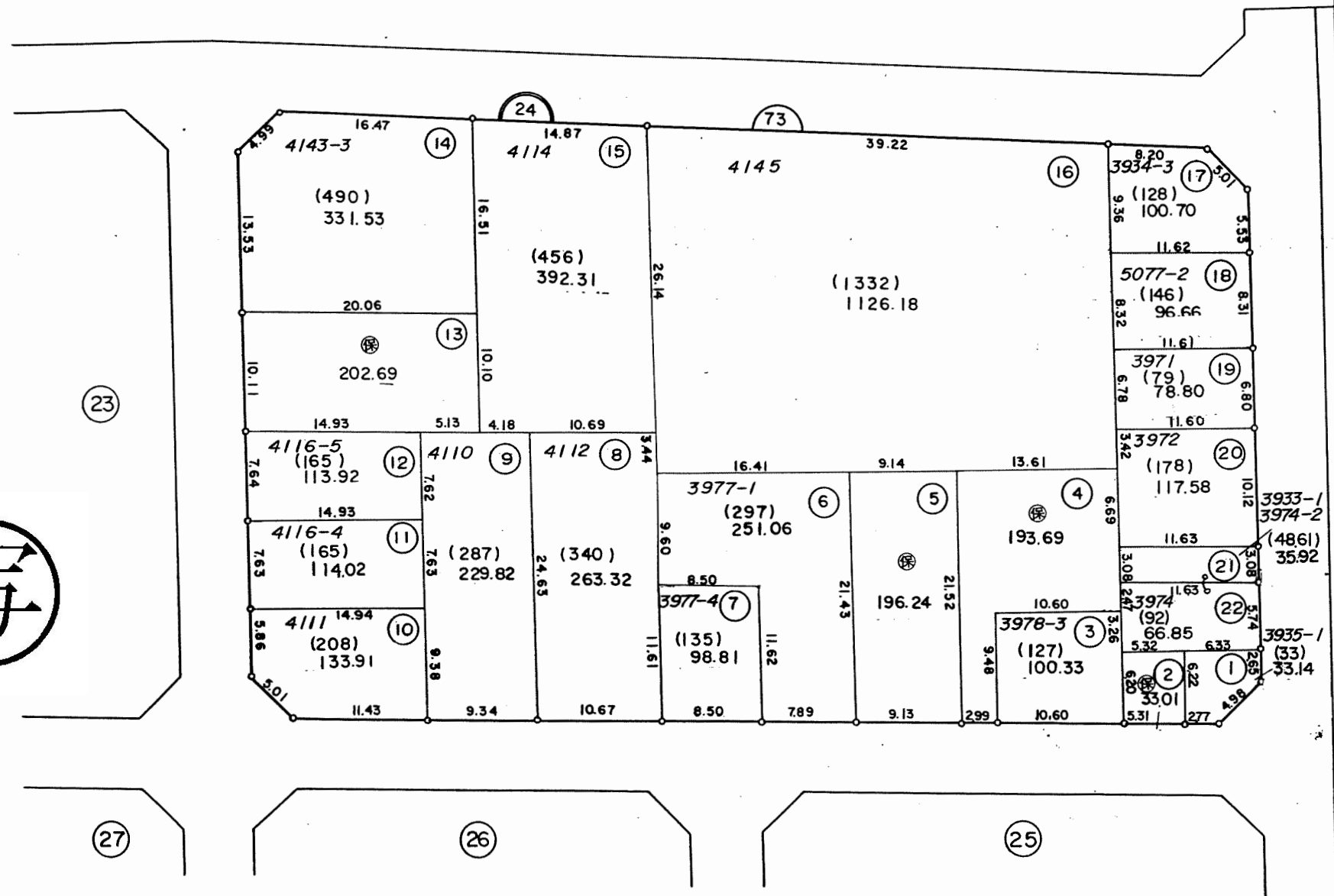

凡 例	
	街区番号
	地番
	子番(ロット番号)
3933-1	従前地番

換地図 縮尺 1:500

所在 幕張本郷三丁目
地番 25

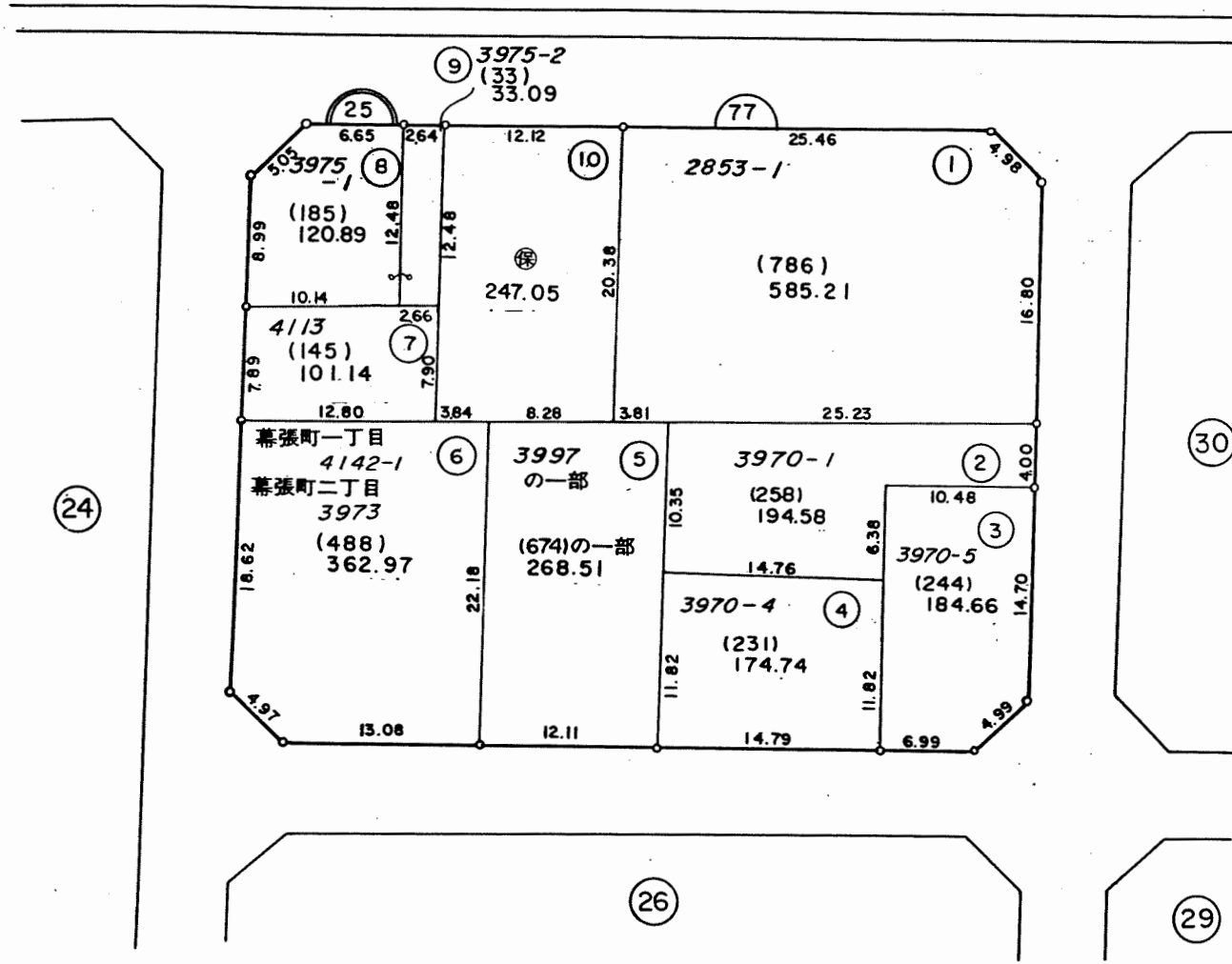
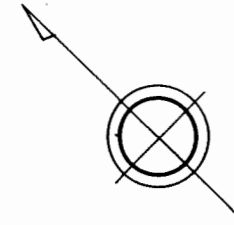

写

凡例	
	街区番号
	地番
	子番(ロット番号)
2853-1	従前地番

換地図 縮尺 1:500

所在 幕張本郷三丁目
地番 26

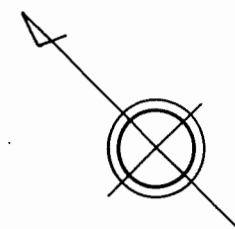

写

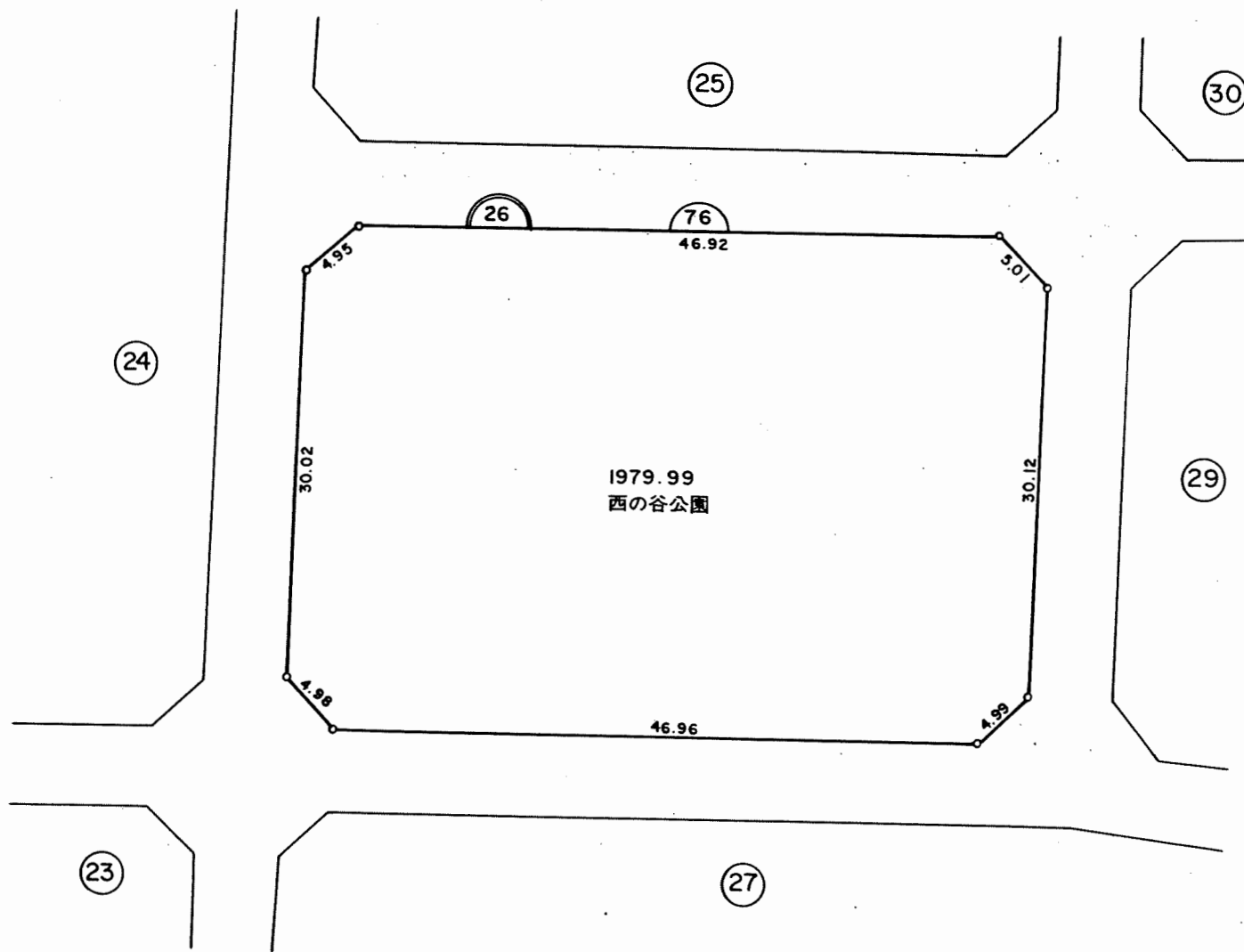

凡例	
	街区番号
	地番
	子番(ロット番号)
	従前地番

換地図 縮尺 1:500

所在 幕張本郷三丁目
地番 27

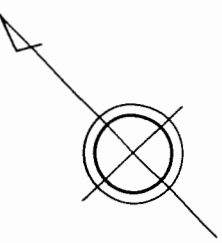
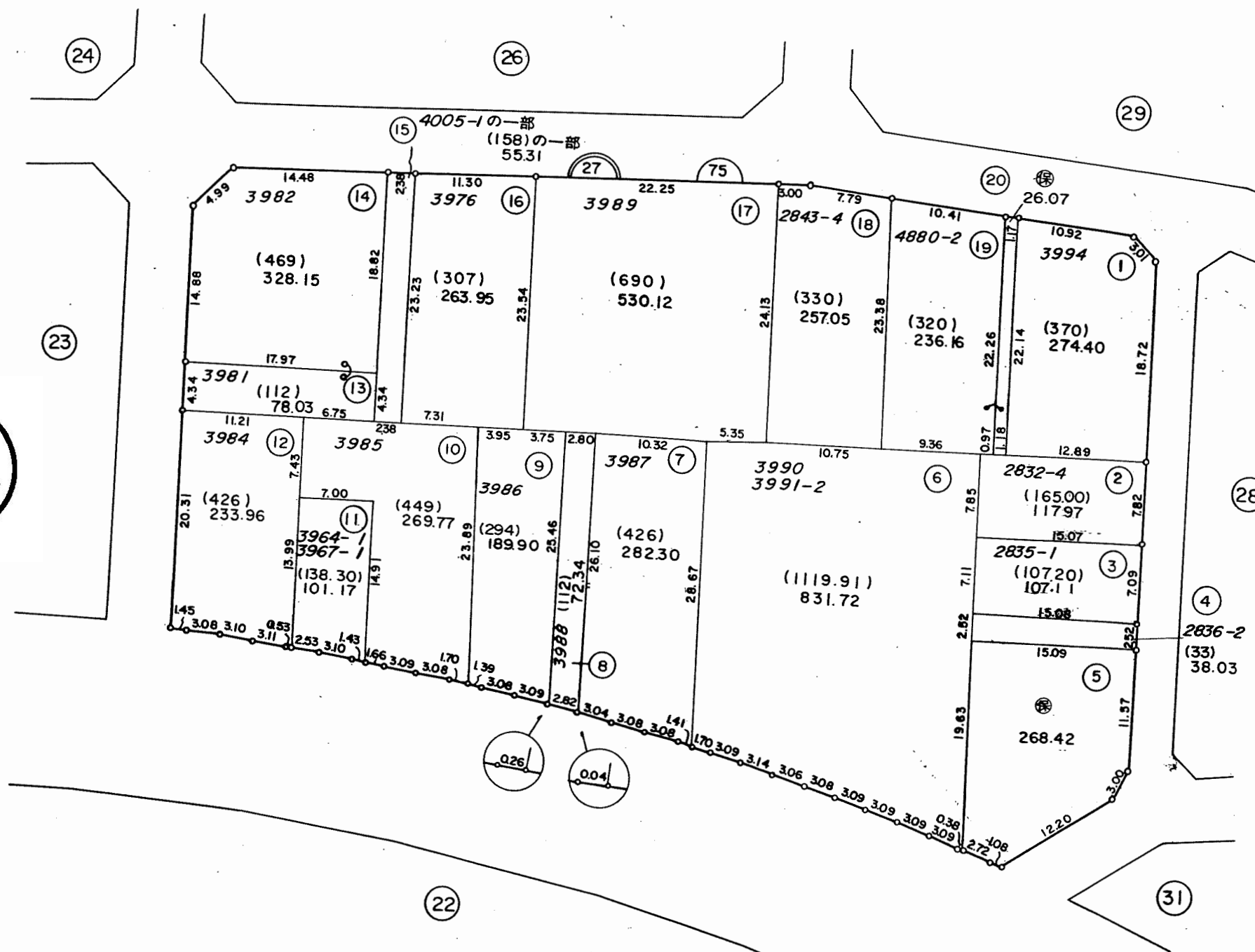
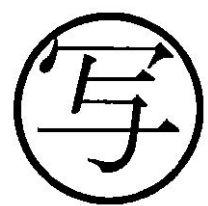

凡例	
	街区番号
	地番
	子番(ロット番号)
	従前地番

昭和六十二年五月作成

換地図 縮尺 1:500

所在 幕張本郷三丁目
地番 28

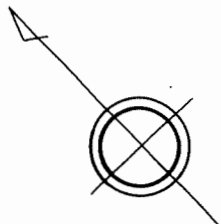

写

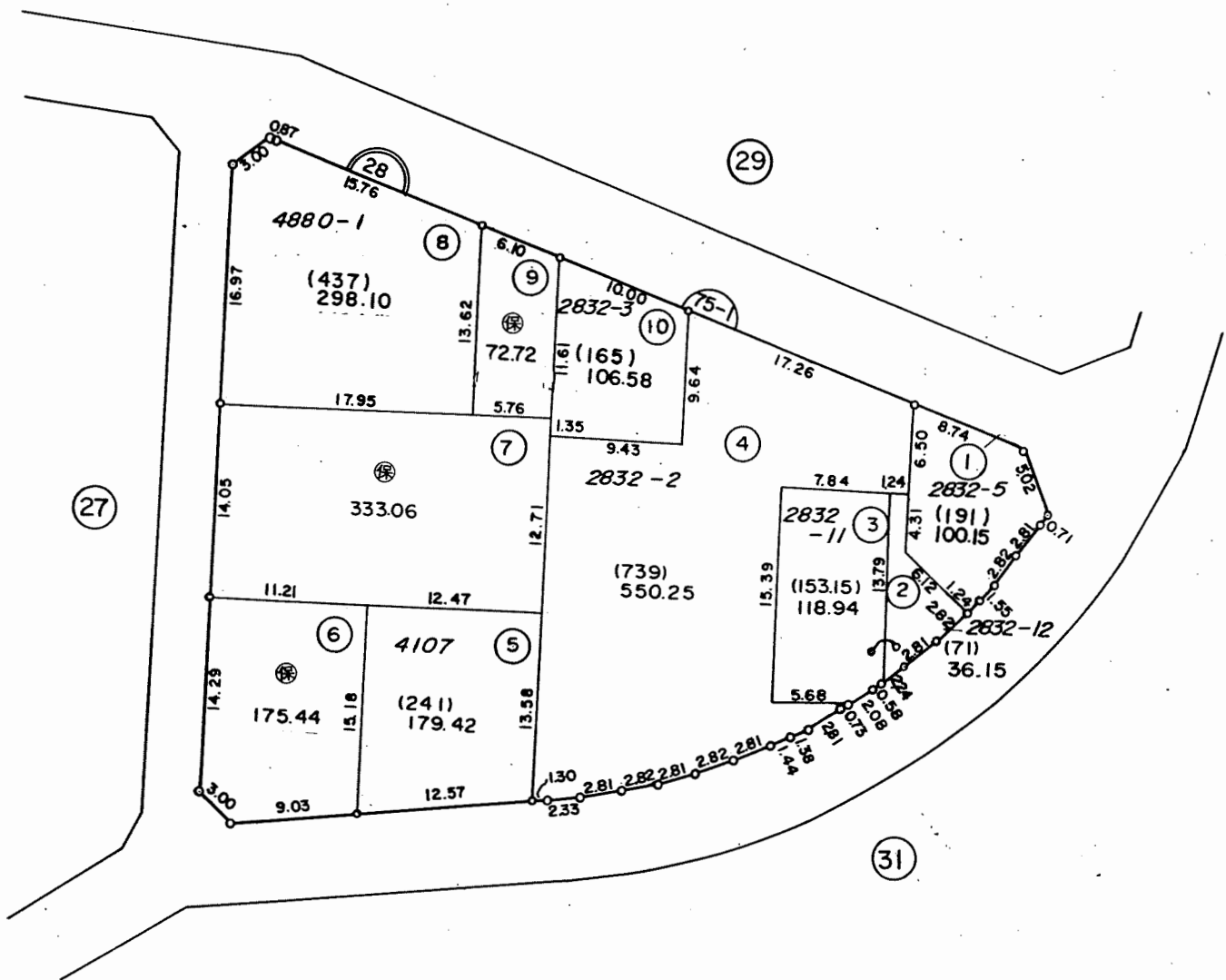

凡例	
	街区番号
	地番
	子番(ロット番号)
2832-1	従前地番

千葉土地区画整理協会調製

千葉市区画整理指導課

換地図 縮尺 1:500

所在 幕張本郷三丁目
地番 29

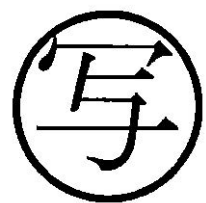
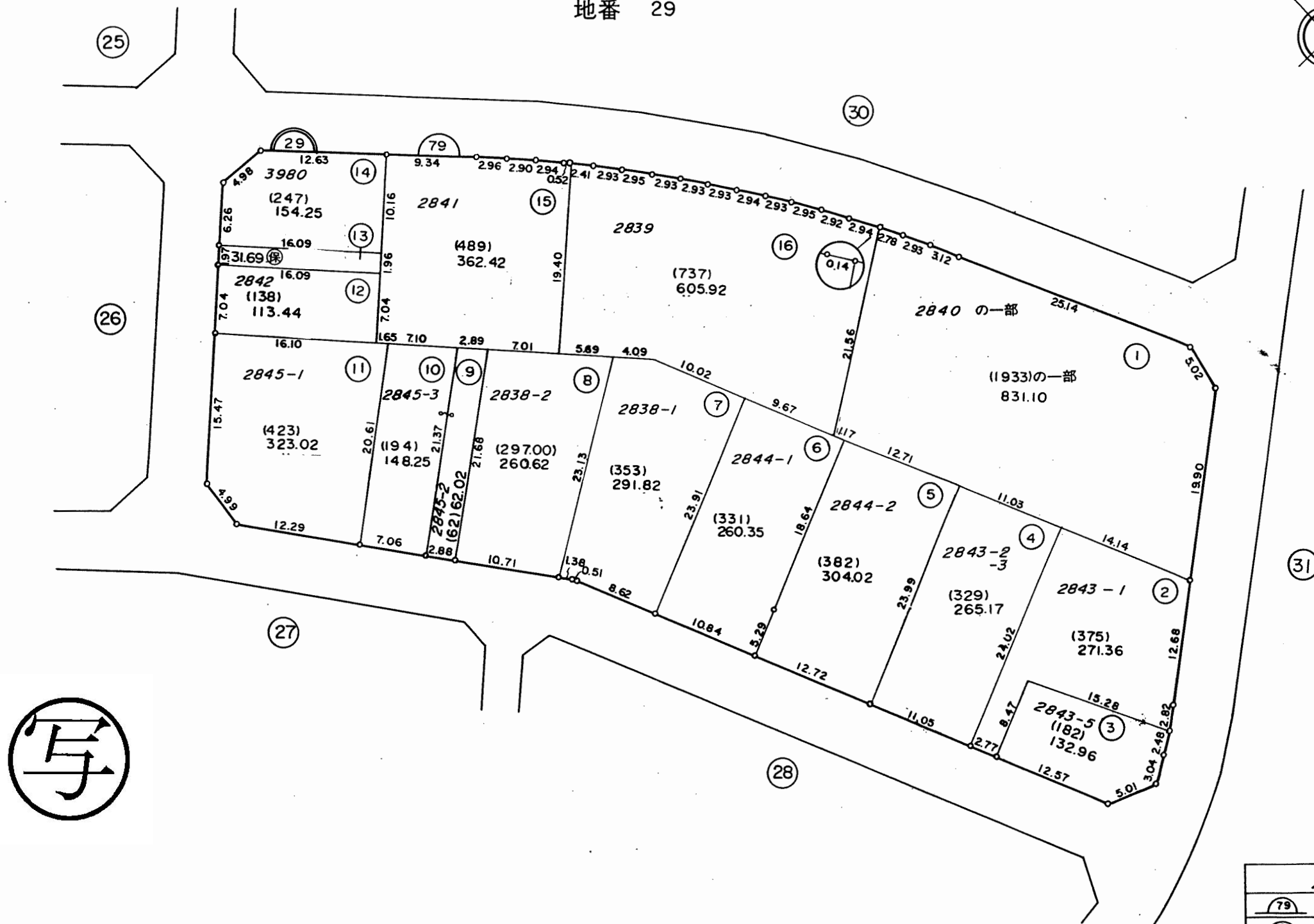
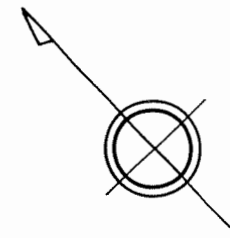

凡例	
	街区番号
	地番
	子番(ロット番号)
	従前地番

換地図 縮尺 1:500

所在 幕張本郷三丁目
地番 30

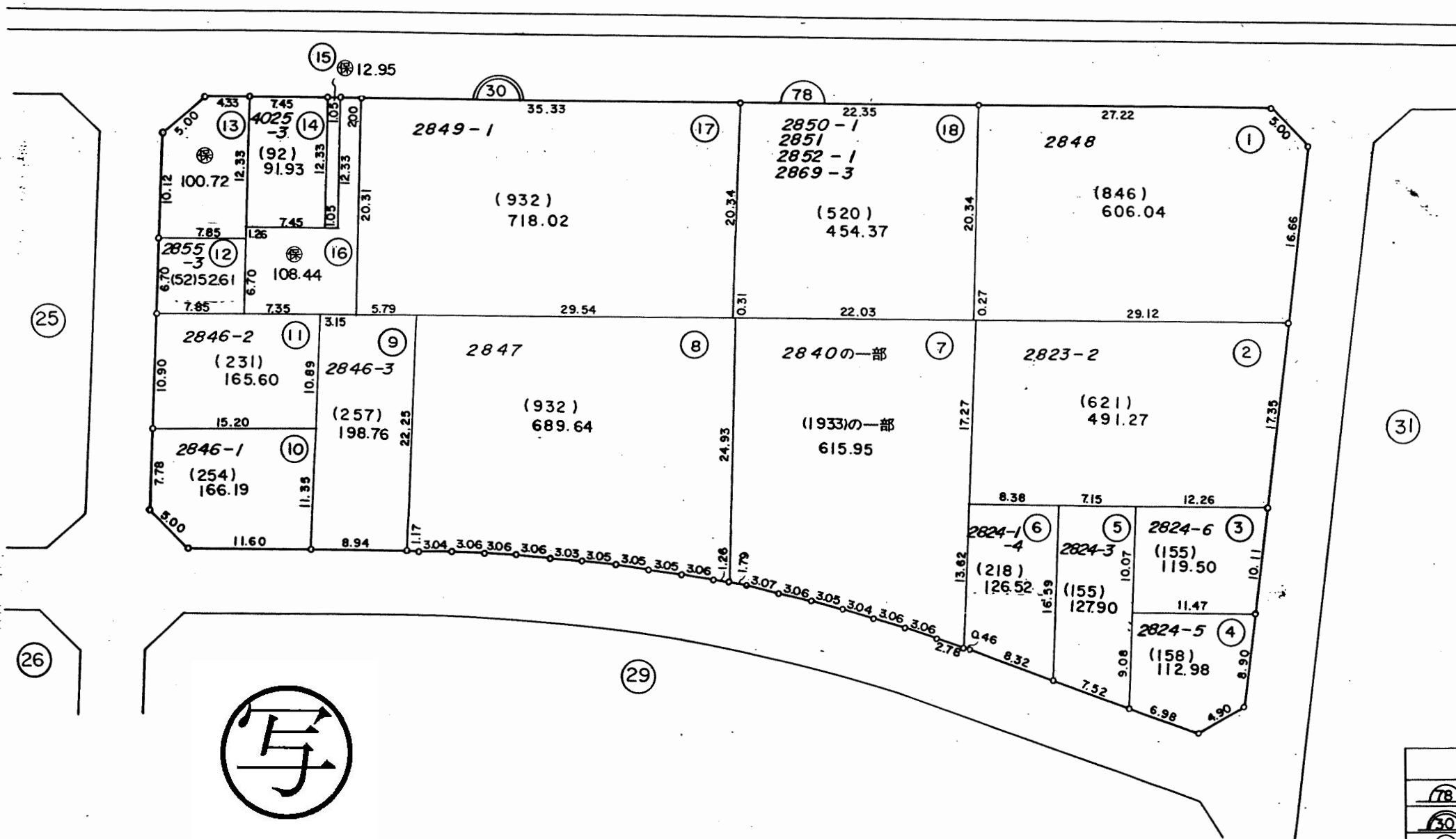
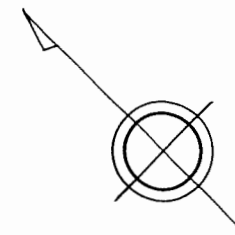

写

凡例	
	街区番号
	地番
	子番(ロット番号)
2823-2	従前地番

換地図 縮尺 1:500

所在 幕張本郷三丁目
地番 31

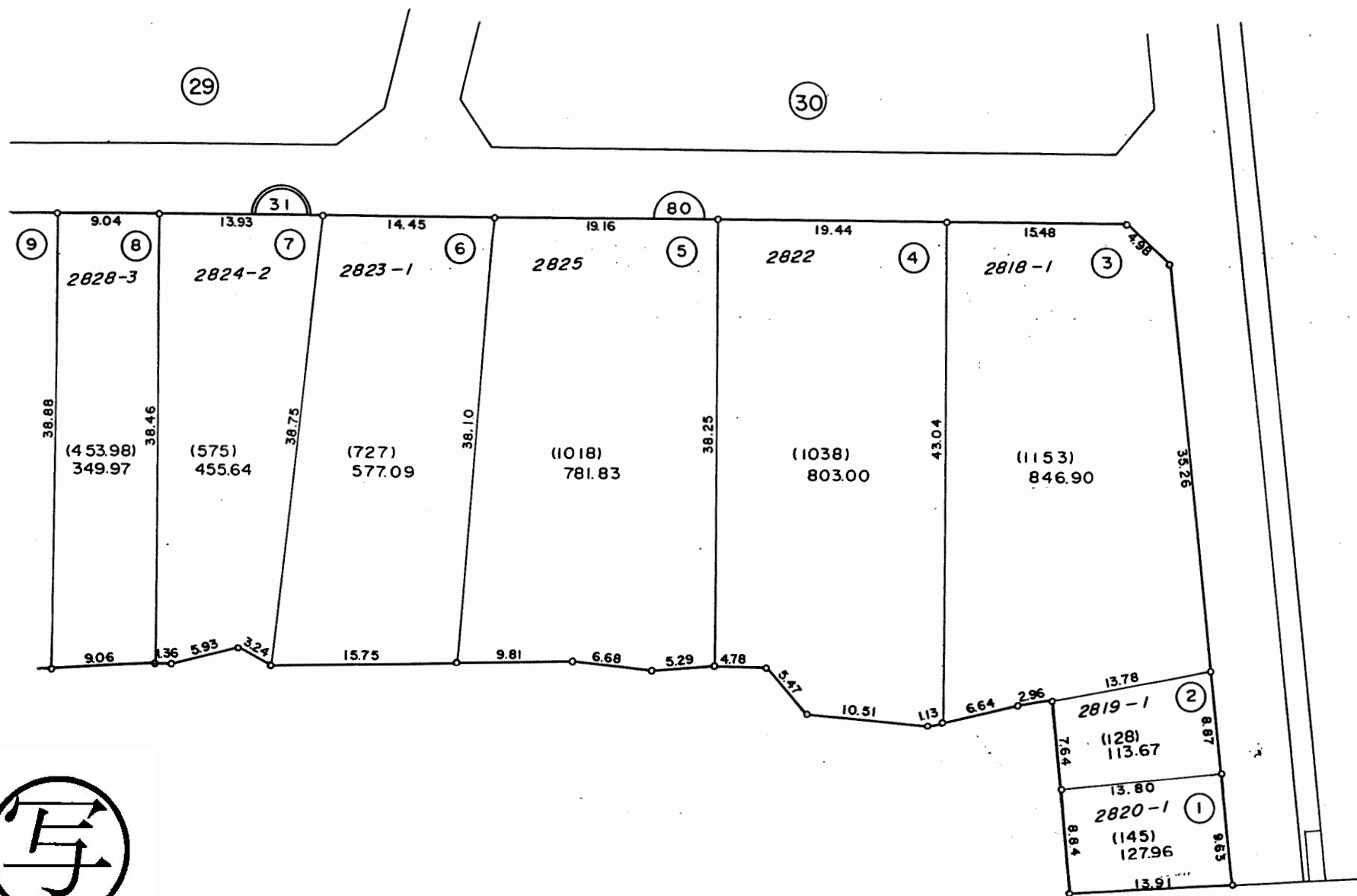
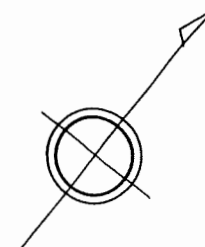

凡例	
	街区番号
	地番
	子番(ロット番号)
2818-1	従前地番

換地図 縮尺 1:500

所在 幕張本郷三丁目
地番 31

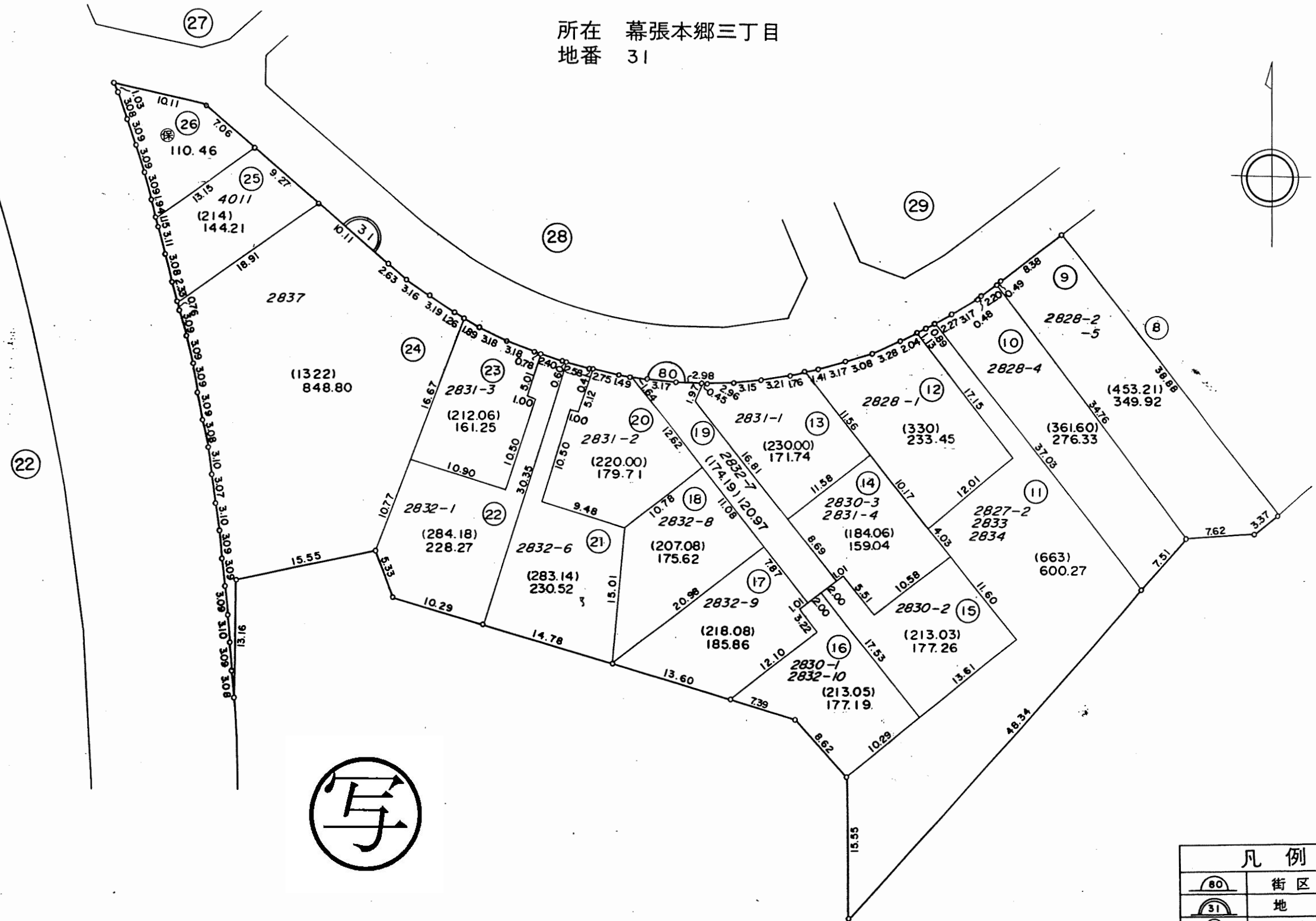
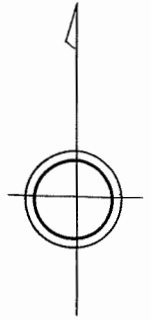

写

凡例	
	街区番号
	地番
	子番(ロット番号)
2827-2	従前地番