

所在 南花園二丁目
地番 1

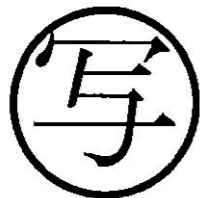

凡 例	
	街 区 番 号
	地 番
	子番 (ロット番号)
1464-10	従 前 地 番

所在 南花園二丁目
地番 1

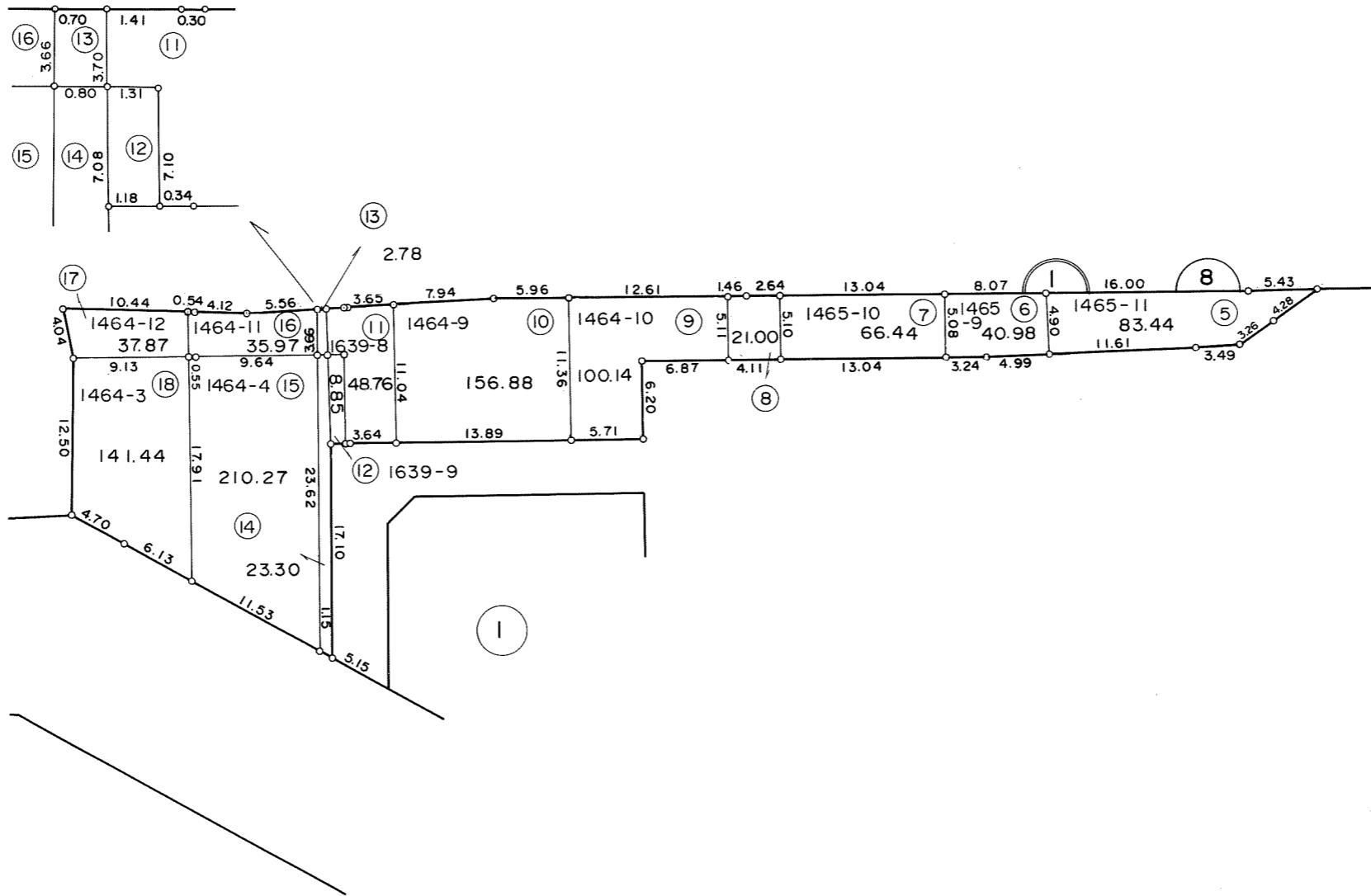
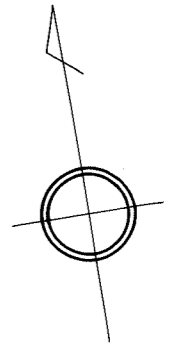
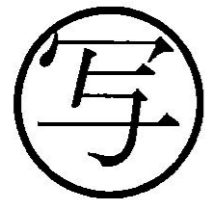
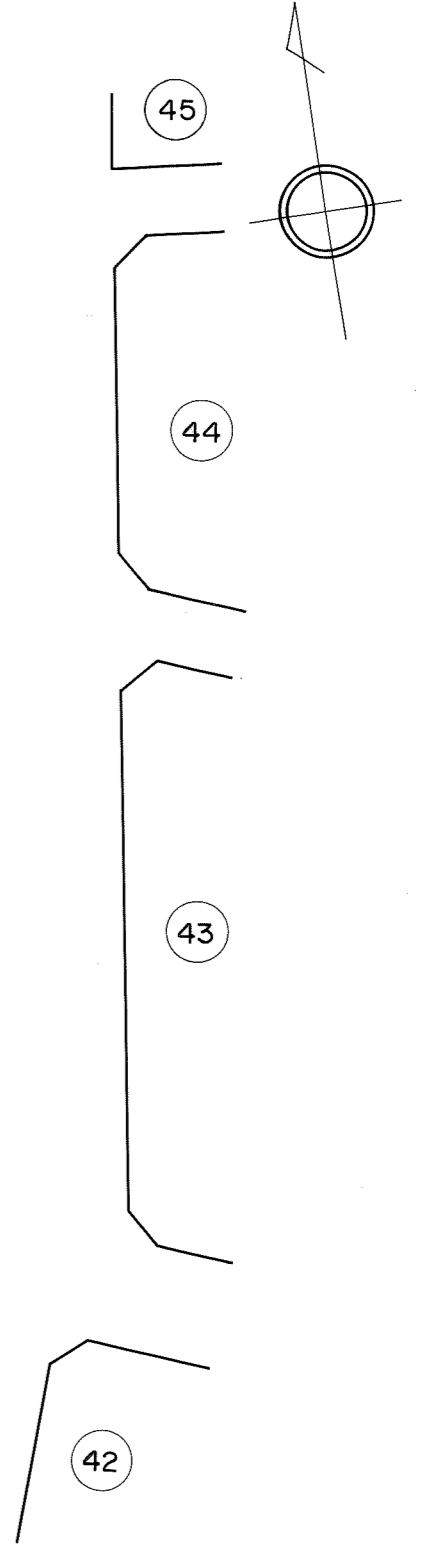
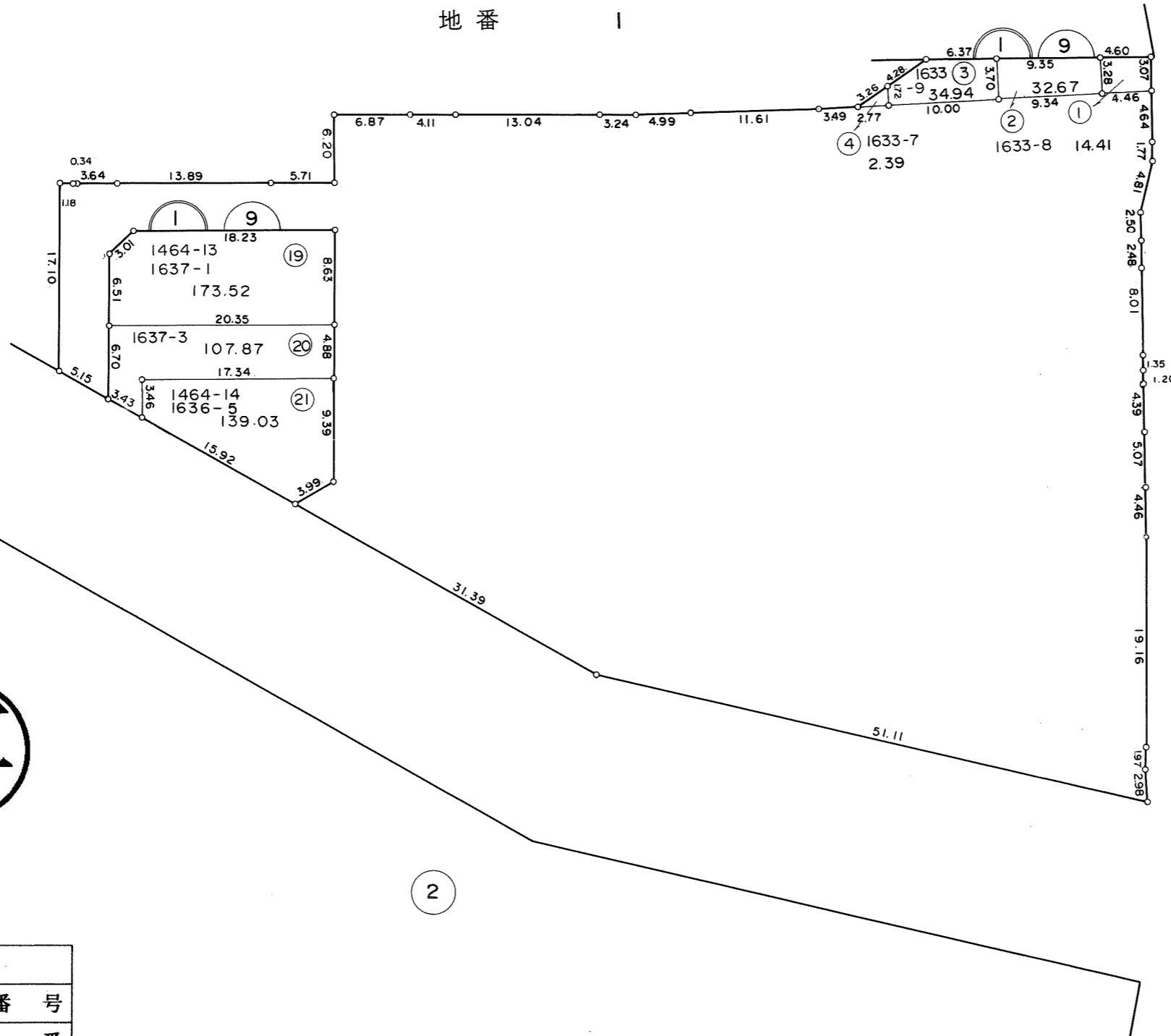

凡 例	
	街 区 番 号
	地 番
	子 番 (ロ ッ ト 番 号)
1637-1	従 前 地 番

所在 南花園二丁目
地番 2, 3

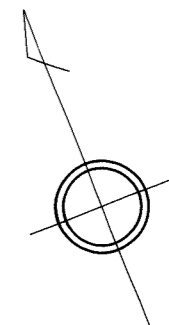

写

凡 例	
	街区番号
	地番
	子番(ロット番号)
1700-2	従前地番

所在 南花園二丁目
地番 4

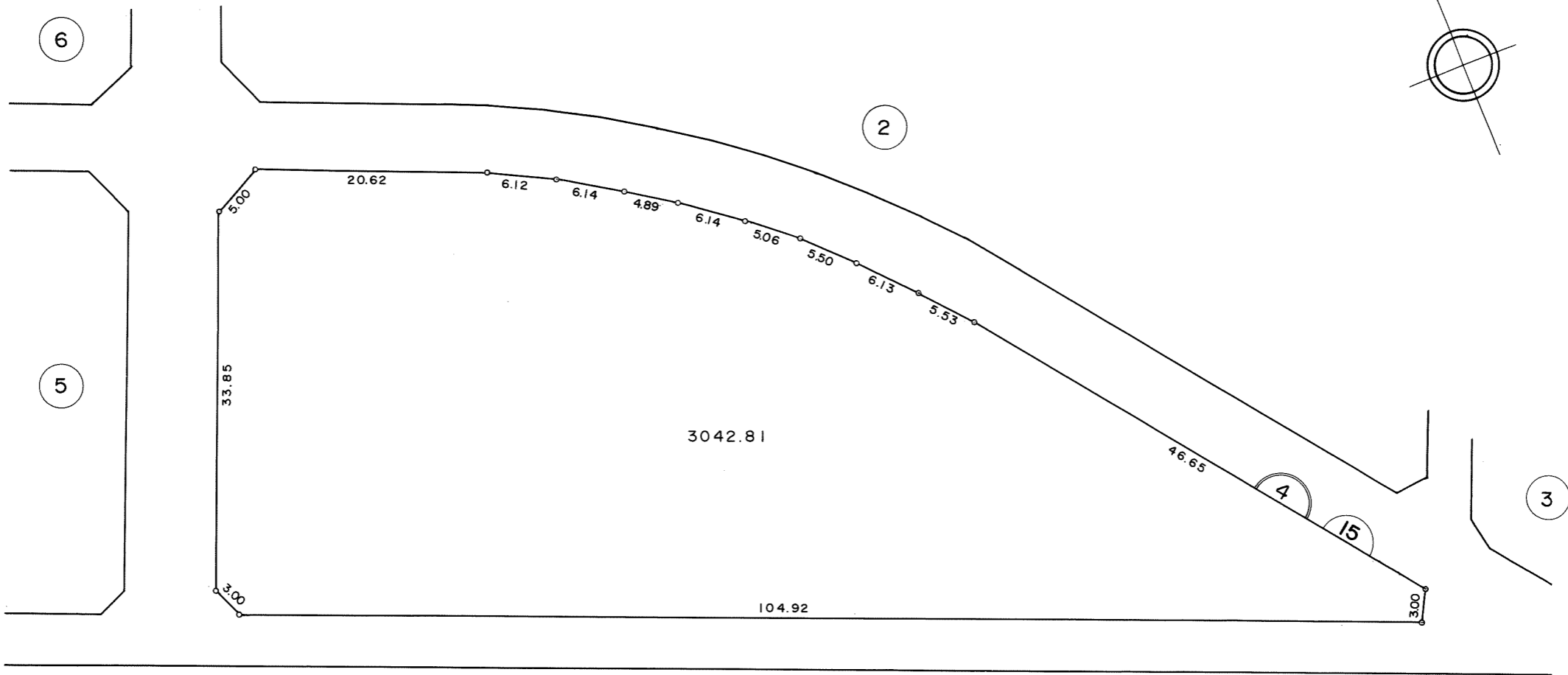
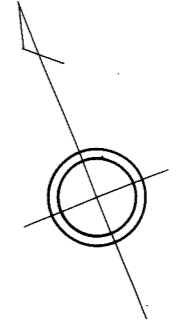

写

凡 例	
	街 区 番 号
	地 番
	子番 (ロット番号)
	従 前 地 番

所在 南花園二丁目
地番 5

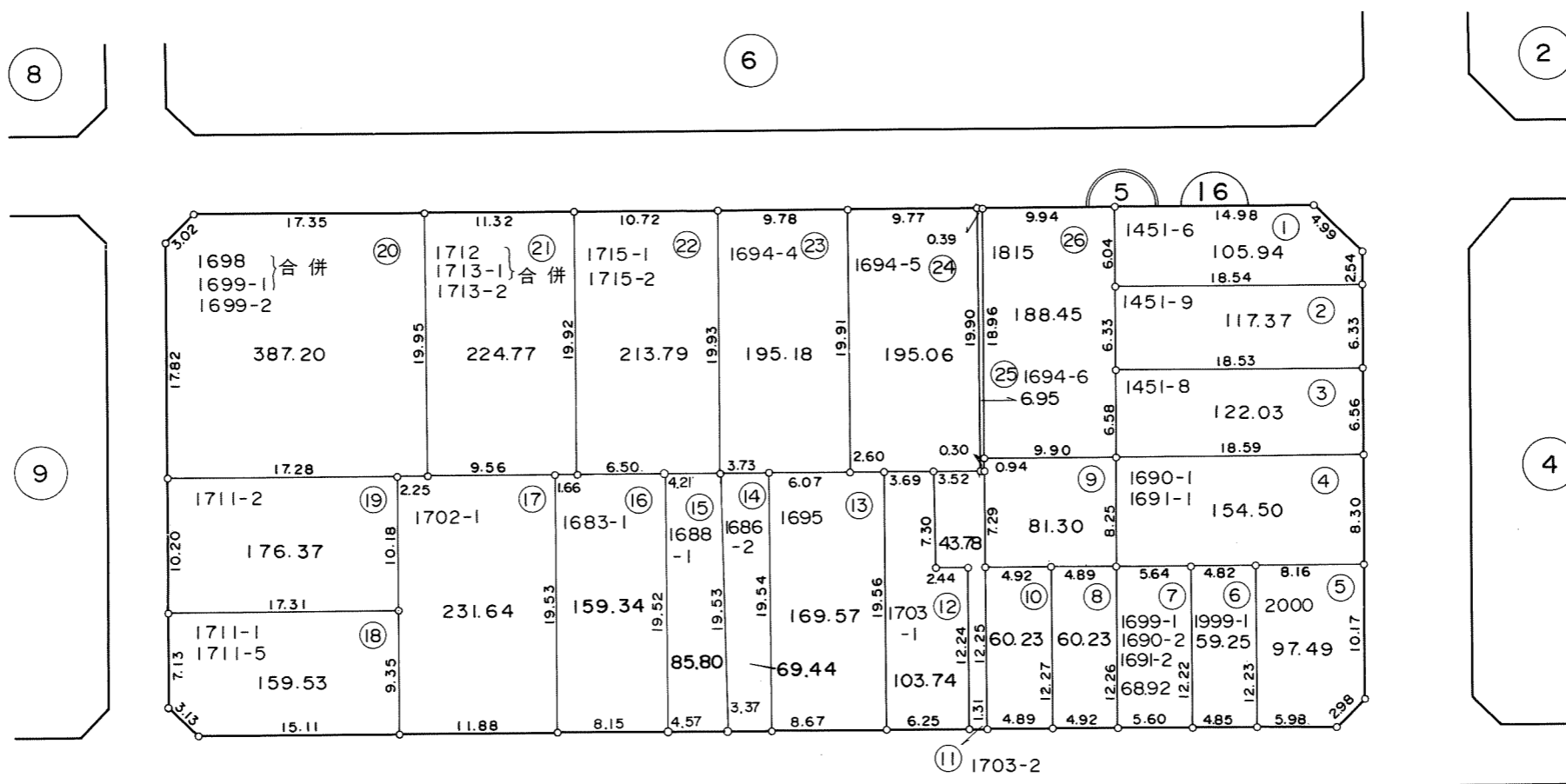
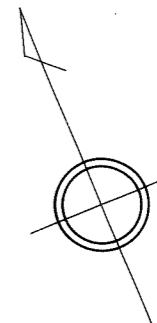

凡 例	
	街 区 番 号
	地 番
	子番 (ロット番号)
2000	従 前 地 番

所在 南花園二丁目
地番 6

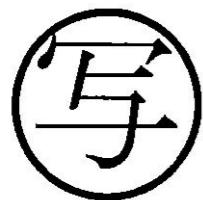
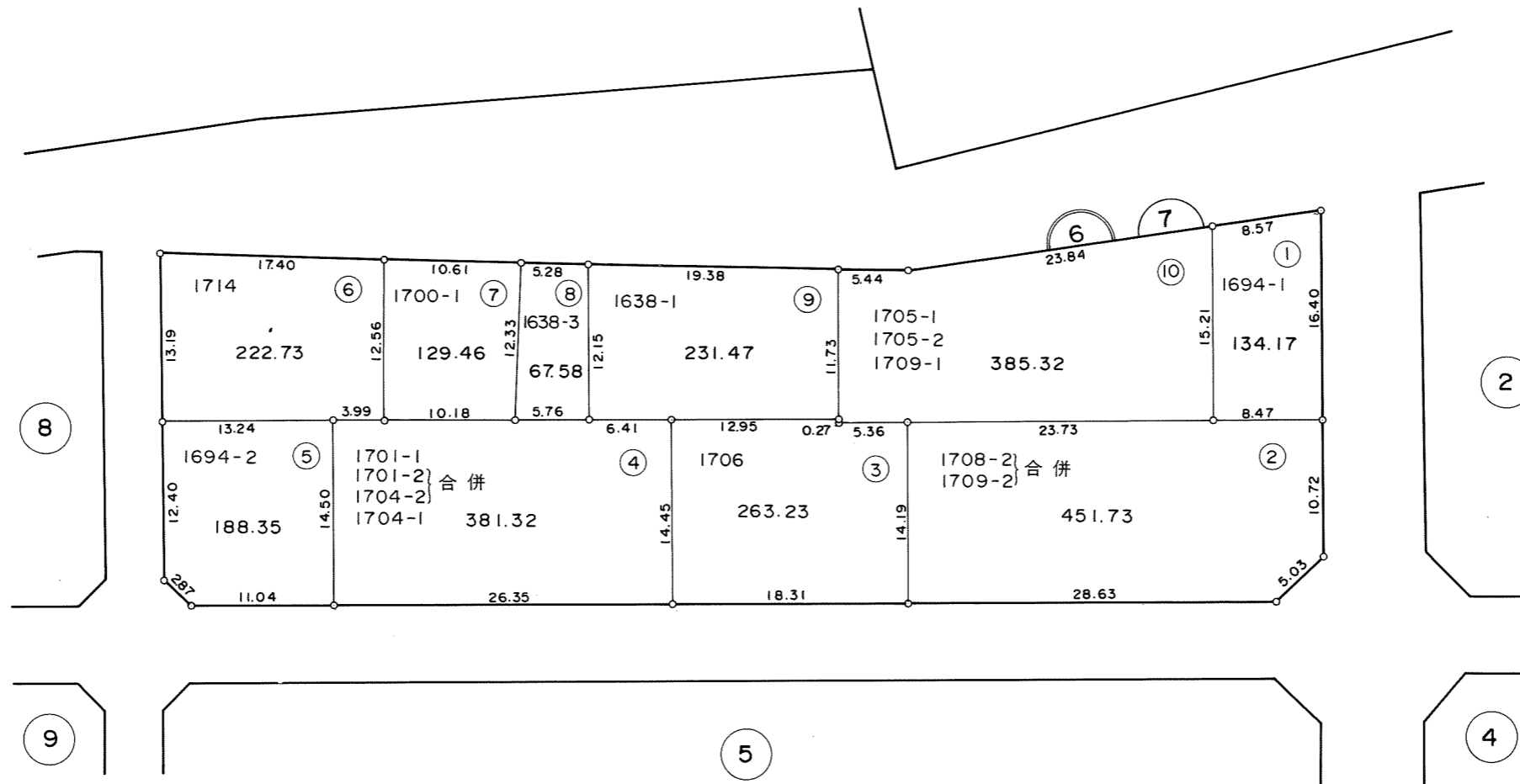
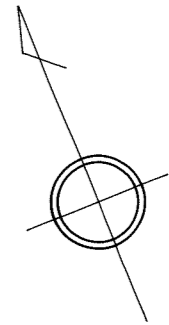

凡 例	
	街 区 番 号
	地 番
①	子番 (ロット番号)
1700-1	従 前 地 番

所在 南花園二丁目
地番 7, 8

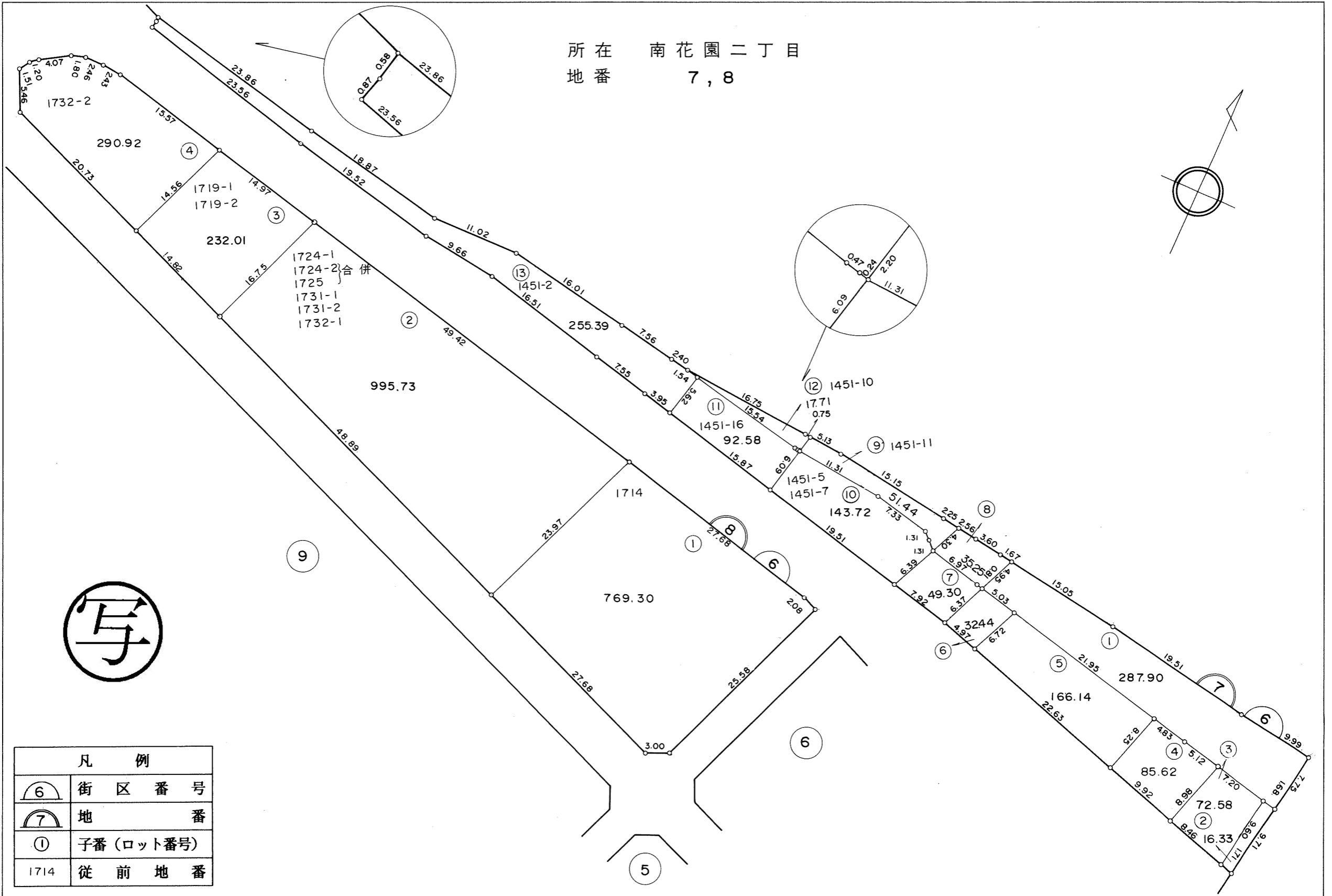

写

凡 例	
⑥	街区番号
⑦	地番
①	子番(ロット番号)
1714	従前地番

所在 南花園二丁目
地番 9

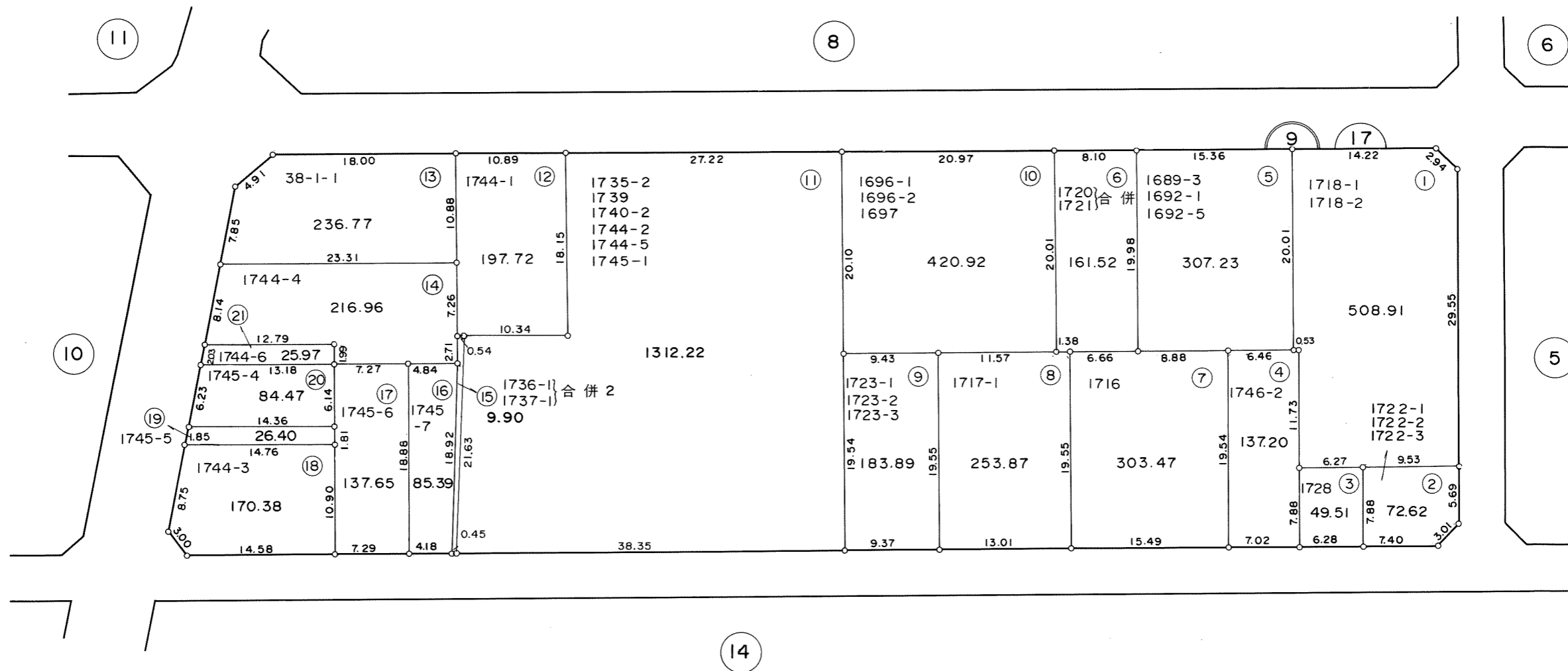
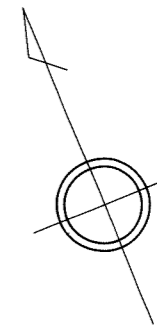

写

凡 例	
	街 区 番 号
	地 番
①	子番 (ロット番号)
1716	従 前 地 番

所在 南花園二丁目
地番 10

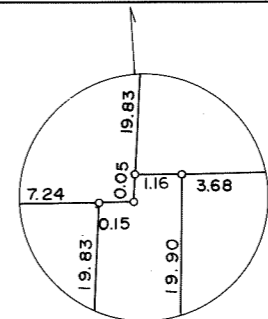
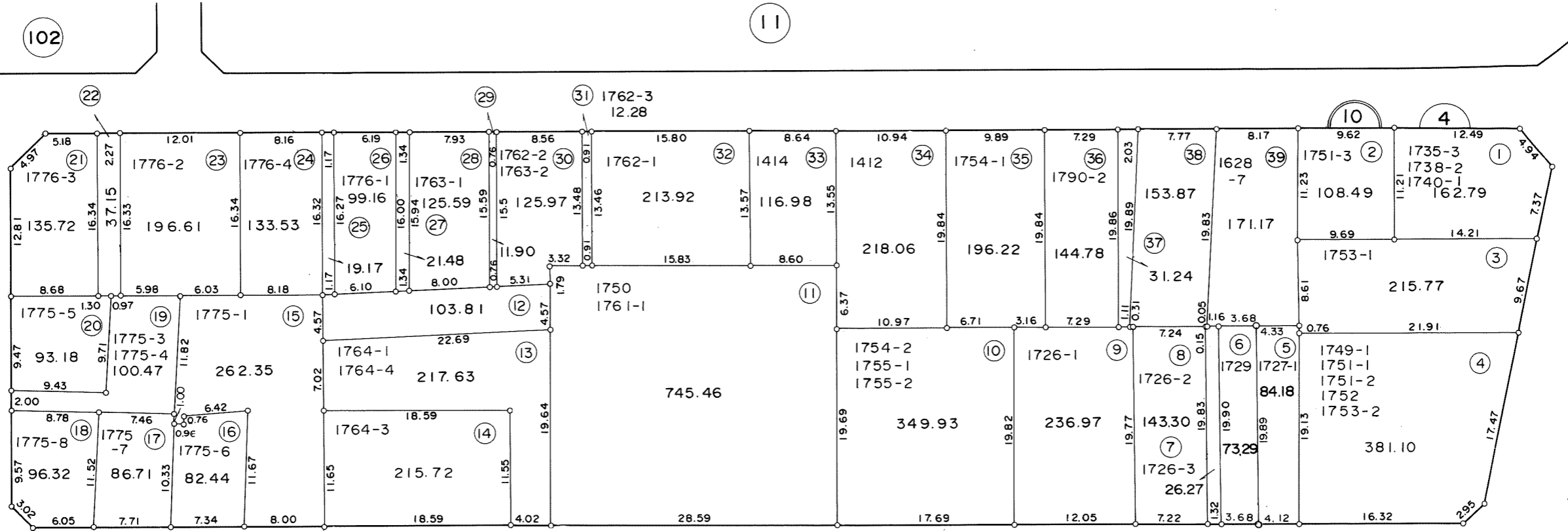
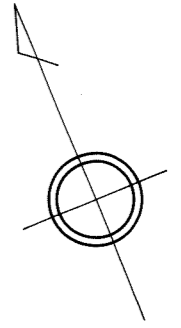

凡 例	
	街 区 番 号
	地 番
	子 番 (ロ ッ ト 番 号)
1750	従 前 地 番

所在 南花園二丁目
地番 11

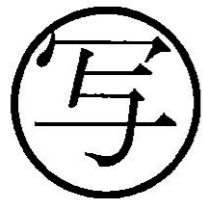
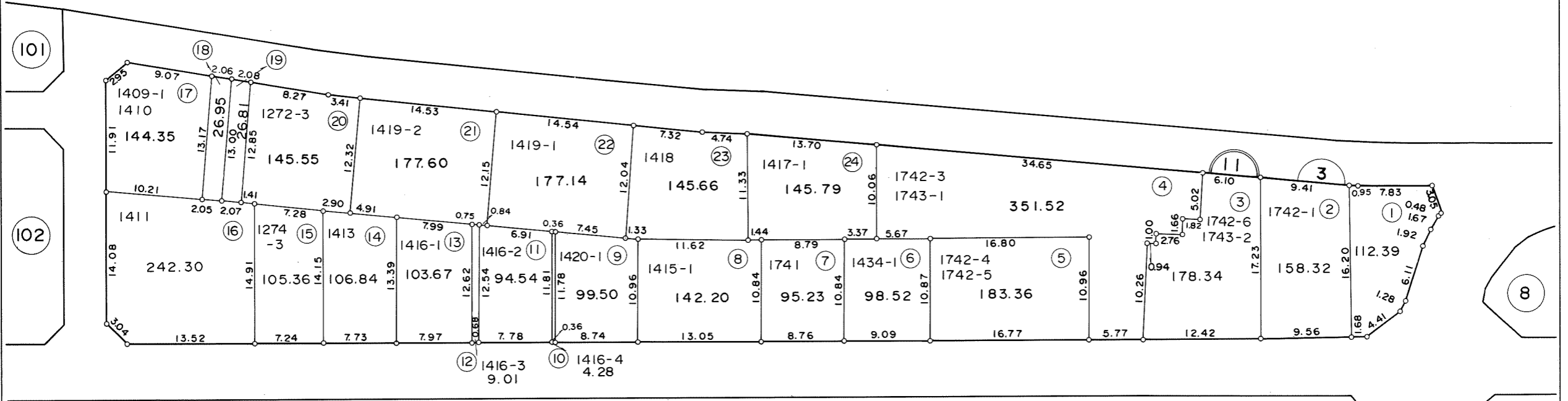
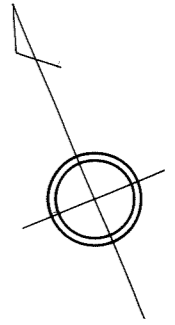

凡 例	
	街 区 番 号
	地 番
	子番 (ロット番号)
1411	従 前 地 番

所在 南花園二丁目
地番 14

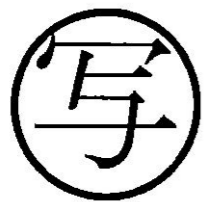
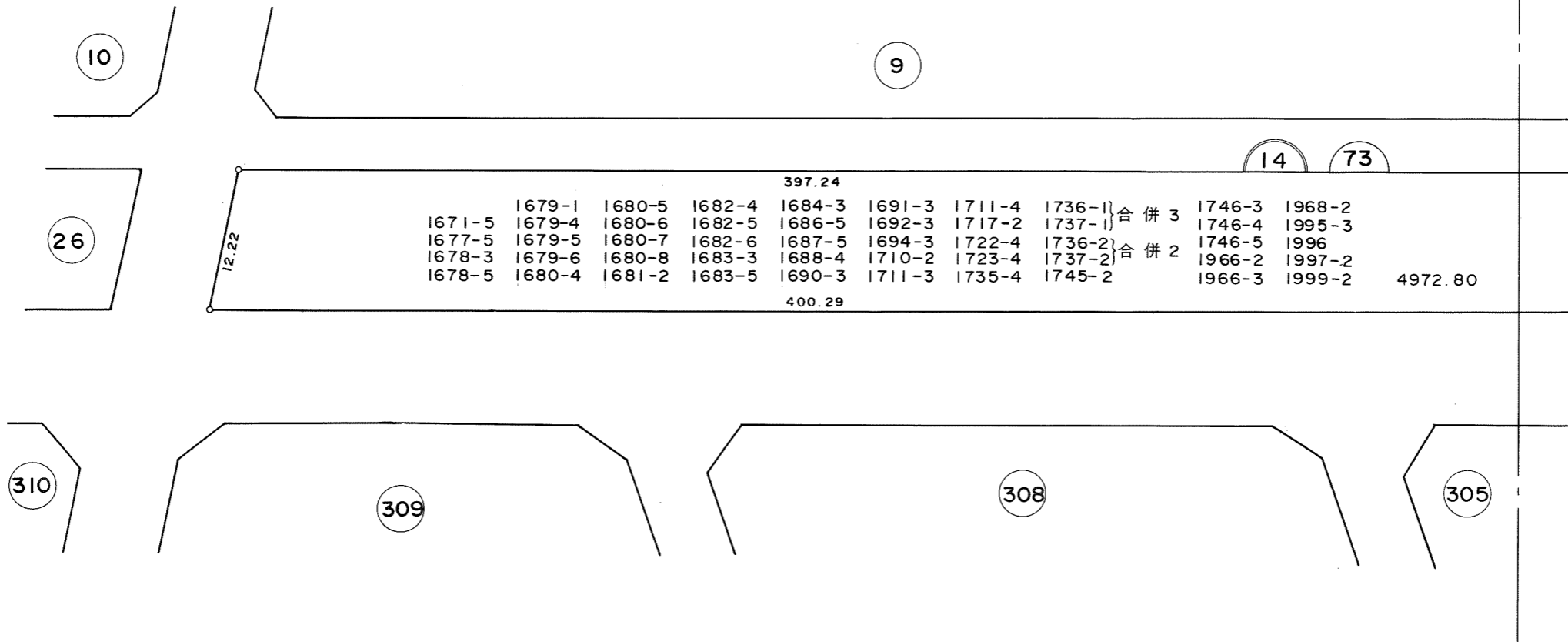
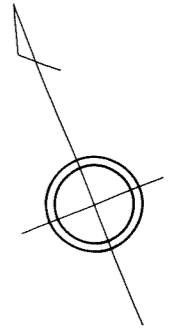

凡 例	
	街 区 番 号
	地 番
①	子番 (ロット番号)
1671-5	従 前 地 番

所在 南花園二丁目
地番 14

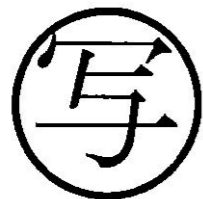
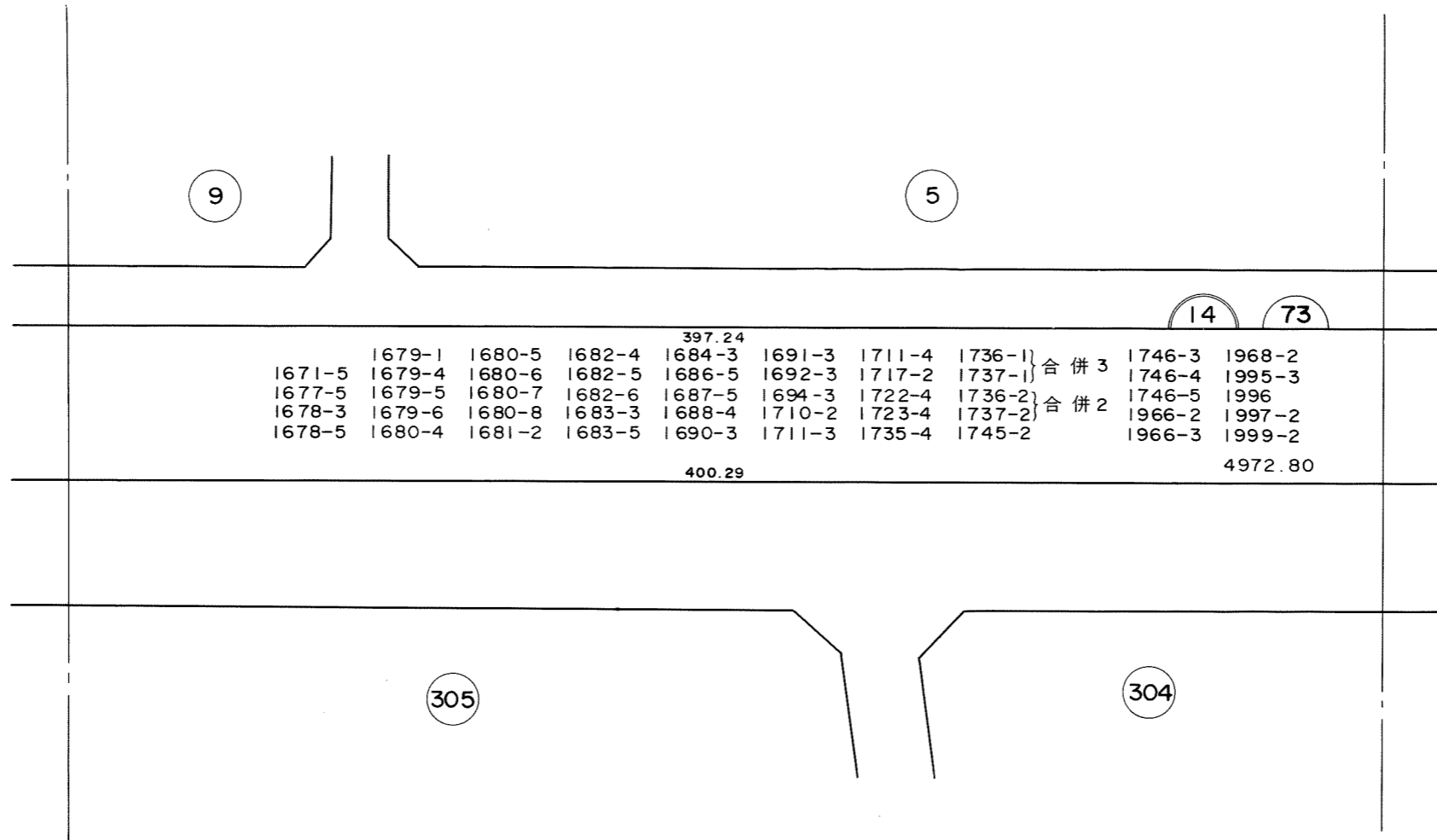
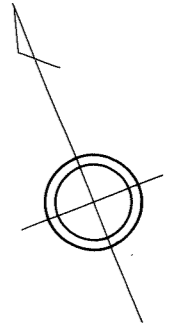

凡 例	
	街 区 番 号
	地 番
	子番 (ロット番号)
1671-5	従 前 地 番

所在 南花園二丁目
地番 14

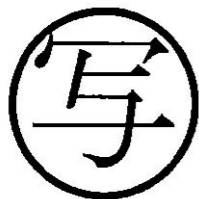
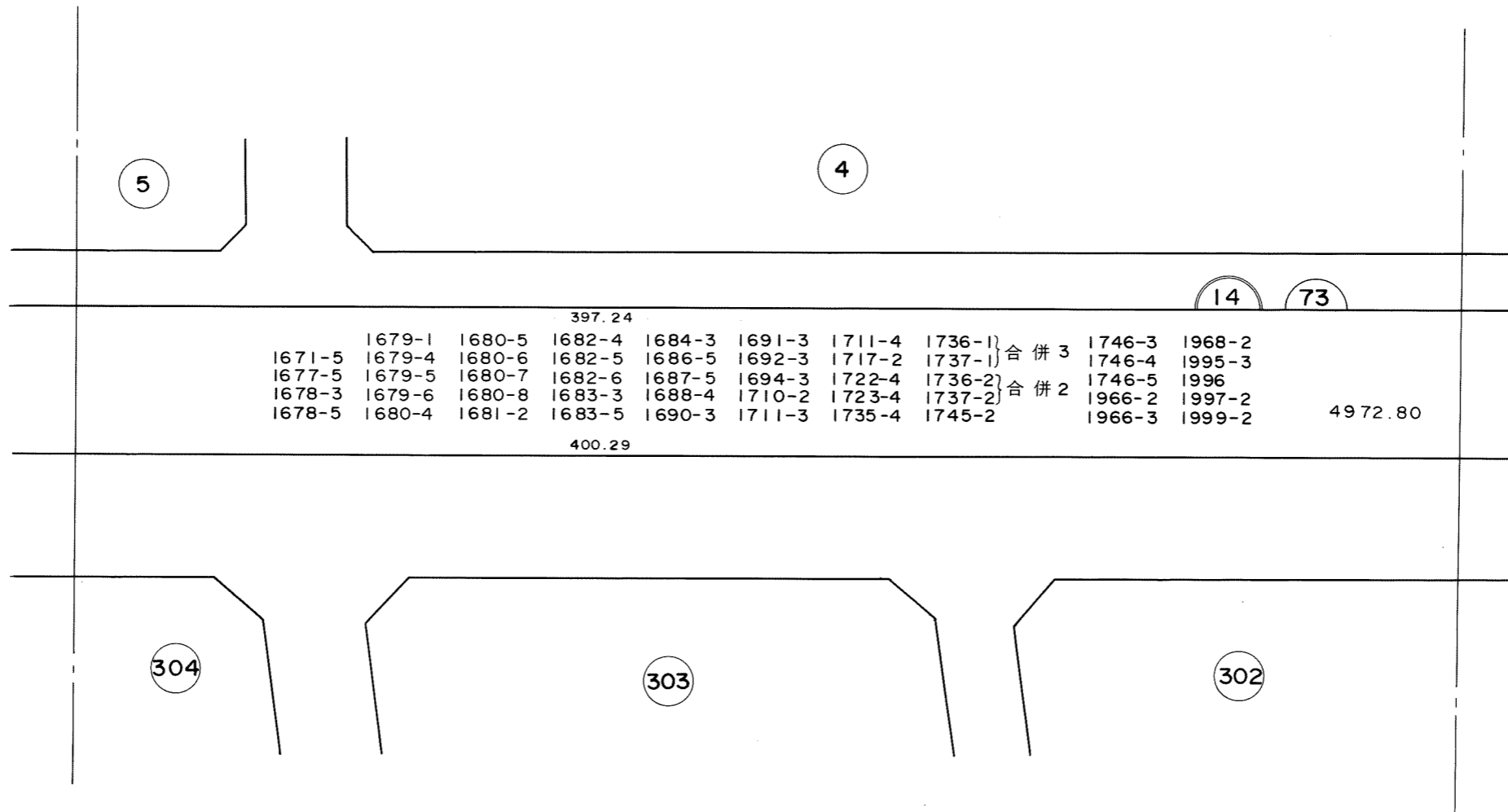
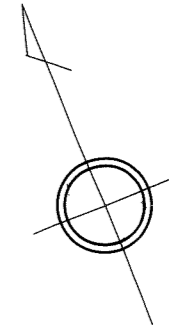

凡 例	
(73)	街 区 番 号
(14)	地 番
①	子番 (ロット番号)
1671-5	従 前 地 番

所在 南花園一丁目 南花園二丁目
 地番 46 14

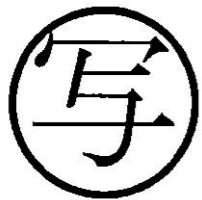
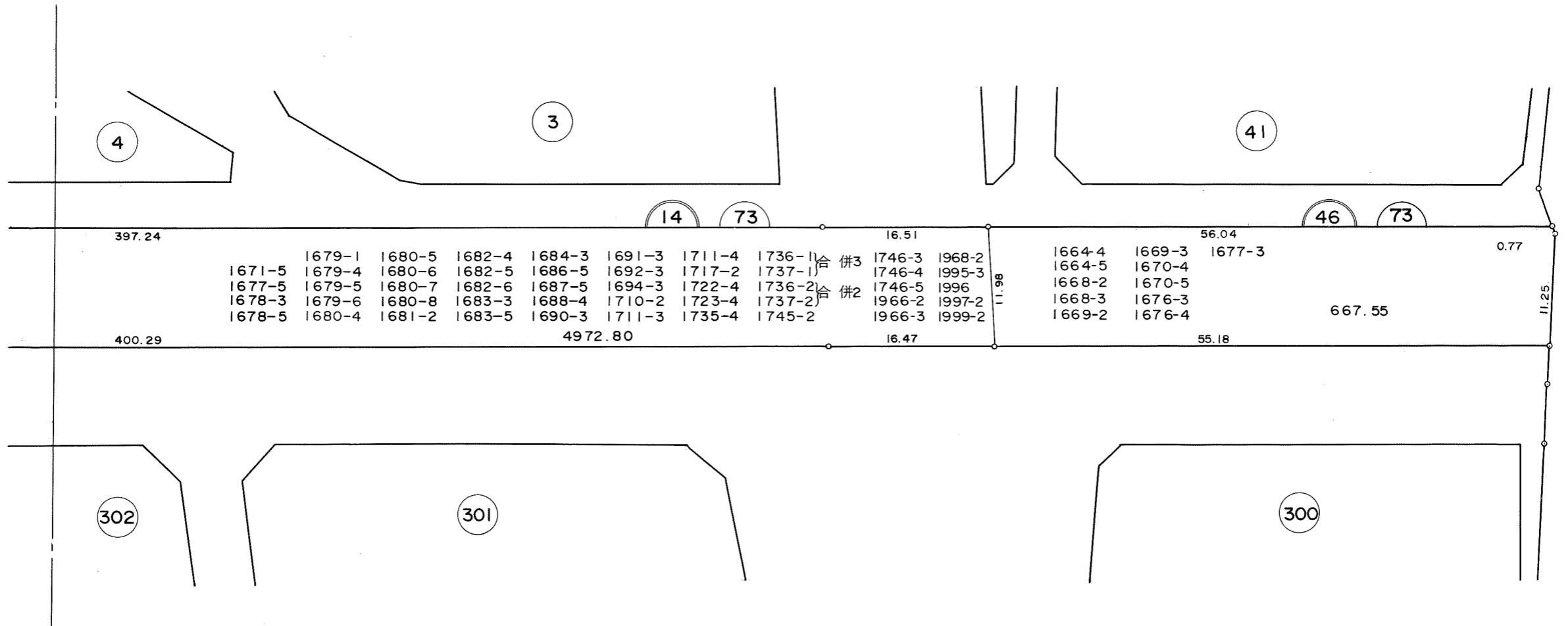
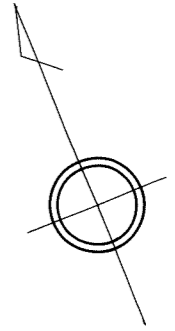

凡 例	
	街 区 番 号
	地 番
	子番 (ロット番号)
1664-4	従 前 地 番

所在 南花園二丁目
 地番 26

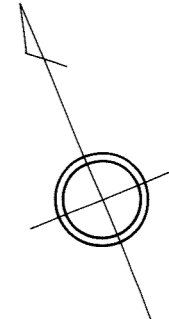

10

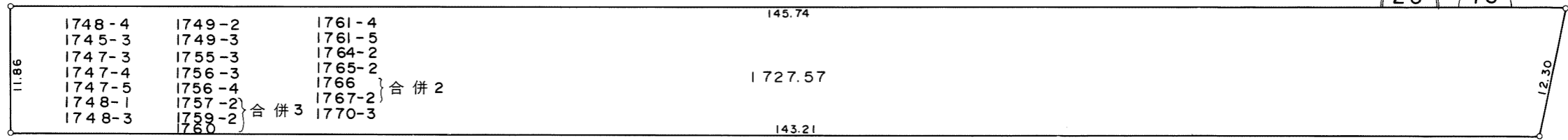

310

309

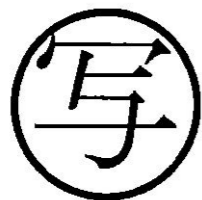

凡 例	
	街 区 番 号
	地 番
①	子番 (ロット番号)
1784-4	従 前 地 番