

写 真 管 理 基 準

令和2年10月改定

令和3年10月改定

令和4年10月改定

目 次

写真管理基準（案）	1
撮影箇所一覧表（全体）	3
撮影箇所一覧表（品質管理）	5
撮影箇所一覧表（出来形管理）	11
撮影箇所一覧表（出来形管理）	38
【第1編共通編】	38
【第3編土木工事共通編】	41
【第6編河川編】	81
【第7編河川海岸編】	85
【第8編砂防編】	88
【第9編ダム編】	90
【第10編道路編】	92
【その他】	99
参 考 資 料.....	102
ロックボルトの引抜試験	104
テストハンマーによる強度推定調査について	106
デジタル写真管理情報基準.....	109
1 適用	1
2 フォルダ構成.....	1
3 写真管理項目	2
4 ファイル形式.....	4
5 ファイル命名規則	5
6 写真編集等	5
7 有効画素数	6
8 撮影頻度と提出頻度の取り扱い.....	6
9 その他留意事項	7

写真管理基準（案）

1. 総則

1-1 適用範囲

この写真管理基準は、土木工事施工管理基準に定める土木工事の工事写真による管理（デジタルカメラを使用した撮影～提出）に適用する。なお、フィルムカメラを使用した撮影～提出とする場合は、別紙「フィルムカメラを使用した場合の写真管理基準（案）」による。
また、写真を映像と読み替えることも可とする。

1-2 工事写真の分類

工事写真は以下のように分類する。

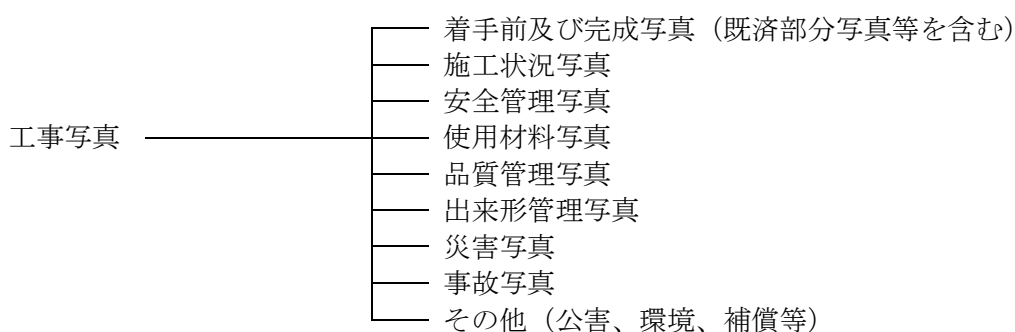

2. 撮影

2-1 撮影頻度

工事写真は、撮影箇所一覧表に示す「撮影頻度」に基づき撮影するものとする。

2-2 撮影方法

写真撮影にあたっては、以下の項目のうち必要事項を記載した小黒板を文字が判読できるように被写体とともに写しこむものとする。

- ① 工事名
- ② 工種等
- ③ 測点（位置）
- ④ 設計寸法
- ⑤ 実測寸法
- ⑥ 略図

小黒板の判読が困難となる場合は、「デジタル写真管理情報基準」に規定する写真情報（写真管理項目-施工管理値）に必要事項を記入し、整理する。

また、特殊な場合で監督職員が指示するものは、指示した項目を指示した頻度で撮影するものとする。

2-3 情報化施工及び3次元データによる施工管理

「3次元計測技術を用いた出来形管理要領（案）」による出来形管理を行った場合には、出来形管理写真の撮影頻度及び撮影方法は、写真管理基準のほか、同要領の規定による。

また、「TS・GNSSを用いた盛土の締固め管理要領」による品質管理を行った場合には、品質管理写真の撮影頻度及び撮影方法は、写真管理基準のほか、同要領の規定による。

2-4 写真の省略

工事写真は次の場合に省略するものとする。

- (1) 品質管理写真について、公的機関で実施された品質証明書を保管整備できる場合は、撮影を省略するものとする。
- (2) 出来形管理写真について、完成後測定可能な部分については、出来形管理状況のわかる写真を細別ごとに1回撮影し、後は撮影を省略するものとする。
- (3) 監督職員が臨場して段階確認した箇所は、出来形管理写真の撮影を省略するものとする。臨

場時の状況写真は不要。

2-5 写真の編集等

写真の信憑性を考慮し、写真編集は認めない。ただし、『デジタル工事写真の小黑板情報電子化について』（令和元年10月11日付け）に基づく小黑板情報の電子的記入は、これに当たらない。

2-6 撮影の仕様

写真の色彩やサイズは以下のとおりとする。

- (1) 写真はカラーとする。
- (2) 有効画素数は小黑板の文字が判読できることを指標とする。
(100万画素程度～300万画素程度＝1,200×900程度～2,000×1,500程度)

映像と読み替える場合は、以下も追加する。

- (3) 夜間など通常のカメラによる撮影が困難な場合は、赤外線カメラを用いる等確認可能な方法で撮影する。
- (4) フレームレートは、実速度で撮影する場合は、30fps程度を基本とする。高倍速での視聴を目的とする場合は、監督職員と協議の上、撮影時に必要な間隔でタイムラプス映像を撮影することができる。

2-7 撮影の留意事項

撮影箇所一覧表の適用について、以下に留意するものとする。

- (1) 「撮影項目」、「撮影頻度」等が工工事内容に合致しない場合は、監督職員の指示により追加、削減するものとする。
- (2) 不可視となる出来形部分については、出来形寸法（上墨寸法含む）が確認できるよう、特に注意して撮影するものとする。
- (3) 撮影箇所がわかりにくい場合には、写真と同時に見取り図（撮影位置図、平面図、凡例図、構造図など）を工事写真帳に添付する。
- (4) 撮影箇所一覧表に記載のない工種については監督職員の承諾を得て取り扱いを定めるものとする。

3. 整理提出

撮影箇所一覧表の「撮影頻度」に基づいて撮影した写真原本を電子媒体に格納し、監督職員に提出するものとする。

写真ファイルの整理及び電子媒体への格納方法（各種仕様）は「デジタル写真管理情報基準」に基づくものとする。

4. その他

撮影箇所一覧表の整理条件の用語の定義

- (1) 適宜とは、設計図書の仕様が写真により確認できる必要最小限の箇所や枚数のことをいう。
- (2) フィルムカメラを使用した撮影～提出とする場合は、「写真管理基準（案）令和3年3月」を参考に監督職員と提出頻度等を協議の上、取扱いを定めるものとする。

※本基準に示す品質管理の工種番号は、「土木工事施工管理基準及び規格値（案）」（品質管理基準及び規格値）に示す工種番号と整合を取っている。また、本基準に示す出来形管理の編章節番号は、「土木工事施工管理基準及び規格値（案）」（出来形管理基準及び規格値）に示すの編章節と整合を取っている。

撮影箇所一覧表（全体）

区分	工種	写真管理項目		摘要
		撮影項目	撮影頻度〔時期〕	
着手前・完成	着手前	全景又は代表部分写真	着手前1回〔着手前〕	
	完成	全景又は代表部分写真	施工完了後1回〔完成後〕	
施工状況	工事施工中	全景又は代表部分の工事進捗状況	月1回〔月末〕	
		施工中の写真	工種、種別毎に共通仕様書及び諸基準に従い施工していることが確認できるように適宜 〔施工中〕	
			創意工夫・社会性等に関する実施状況が確認できるように適宜 〔施工中〕	創意工夫・社会性等に関する実施状況の提出資料に添付
	仮設(指定仮設)	使用材料、仮設状況、形状寸法	1 施工箇所に1回 〔施工前後〕	
	図面との不一致	図面と現地との不一致の写真	必要に応じて〔発生時〕 ただし、「3次元計測技術を用いた出来形管理要領(案)における空中写真測量(UAV)」による場合は、撮影毎に1回(写真測量に使用したすべての画像(ICONフォルダに格納)) 〔発生時〕 「3次元計測技術を用いた出来形管理要領(案)における地上型レーザースキャナ(TLS)、地上移動体搭載型レーザースキャナ(地上移動体搭載型LS)、無人航空機搭載型レーザースキャナ(UAVレーザー)、TS(ノンプリズム方式)、TS等光波方式、RTK-GNSS)」による場合は、計測毎に1回 〔発生時〕	工事打合簿に添付する。
安全管理	安全管理	各種標識類の設置状況	各種類毎に1回〔設置後〕	
		各種保安施設の設置状況	各種類毎に1回〔設置後〕	
		監視員交通整理状況	各1回〔作業中〕	

撮影箇所一覧表（全体）

区分	工種	写真管理項目		摘要
		撮影項目	撮影頻度〔時期〕	
		安全訓練等の実施状況	実施毎に1回〔実施中〕	実施状況資料に添付する。
使用材料	使用材料	形状寸法 使用数量 保管状況	各品目毎に1回〔使用前〕	品質証明に添付する。
		品質証明 (JISマーク表示)	各品目毎に1回	
		検査実施状況	各品目毎に1回〔検査時〕	
品質管理		別添 品質管理写真 不可視部分の施工	撮影箇所一覧表に記載 適宜	
	出来形管理	別添 出来形管理写真 不可視部分の施工	撮影箇所一覧表に記載 適宜	
出来形管理基準が定められていない		監督職員と協議事項		
災害		被災状況	被災状況及び被災規模等	その都度〔被災前〕 〔被災直後〕 〔被災後〕
事故	事故報告	事故の状況	その都度〔発生前〕 〔発生直後〕 〔発生後〕	発生前は付近の写真でも可
補償関係外	補償関係	被害又は損害状況等	その都度〔発生前〕 〔発生直後〕 〔発生後〕	
	環境対策 イメージアップ等	各施設設置状況	各種毎1回〔設置後〕	

撮影箇所一覧表（品質管理）

番号	工種	写真管理項目		摘要
		撮影項目	撮影頻度[時期]	
1	セメント・コンクリート (転圧コンクリート・コンクリートダム・覆工 コンクリート・吹付け コンクリートを除く) (施工)	塩化物総量規制	コンクリートの種類毎に1回 [試験実施中]	圧縮強度試験 に使用したコン クリートの供試 体が、当該現場 の供試体である ことが確認でき るもの
		スランプ試験		
		コンクリートの圧縮強度試験		
		空気量測定	品質に変化が見られた場合 [試験実施中]	
	コンクリートの曲げ強度試験	コンクリートの種類毎に1回 [試験実施中]	コンクリート舗 装の場合適用	
	コアによる強度試験	品質に異常が認められた場 合 [試験実施中]		
	コンクリートの洗い分析試験			
セメント・コンクリート (転圧コンクリート・コン クリートダム・覆工 コンクリート・吹付け コンクリートを除く) (施工後試験)	ひび割れ調査	対象構造物毎に1回 [試験実施中] ただし、「3次元計測技術 を用いた出来形管理要領 (案) 構造物工編 (試行)」 により施工完了時の状況 (全周) の提出によりひび 割れ調査写真を代替する ことができる。		
	テストハンマーによる強度 推定調査			
	コアによる強度試験			テストハンマー試験により必 要が認められた時 [試験実施中]
2	ガス圧接	外観検査	検査毎に1回 [検査実施中]	
		超音波探傷検査		
3	既製杭工	外観検査	検査毎に1回 [検査実施中]	
		浸透探傷試験	試験毎に1回 [試験実施中]	
		放射線透過試験		
		超音波探傷試験		
		水セメント比試験		
		セメントミルクの圧縮強度試験		
4	下層路盤	現場密度の測定	各種路盤毎に1回 [試験実施中]	
		プルフローリング	路盤毎に1回 [試験実施中]	
		平板載荷試験	各種路盤毎に1回 [試験実施中]	
		骨材のふるい分け試験	品質に異常が認められた場 合 [試験実施中]	
		土の液性限界・塑性限界 試験		
含水比試験				
5	上層路盤	現場密度の測定	各種路盤毎に1回 [試験実施中]	
		粒度		
		平板載荷試験		

撮影箇所一覧表（品質管理）

番号	工種	写真管理項目		摘要
		撮影項目	撮影頻度[時期]	
		土の液性限界・塑性限界試験	観察により異常が認められた場合 [試験実施中]	
	含水比試験			
6	アスファルト安定処理路盤	アスファルト舗装に準拠		
7	セメント安定処理路盤(施工)	粒度	各種路盤毎に1回 [試験実施中]	
		現場密度の測定		
		含水比試験	観察により異常が認められた場合 [試験実施中]	
		セメント量試験	品質に異常が認められた場合 [試験実施中]	
8	アスファルト舗装(プラント)	粒度	合材の種類毎に1回 [試験実施中]	
		アスファルト量抽出粒度分析試験		
		温度測定		
		水浸ホイールトラック試験		
		ホイールトラック試験		
		ラベリング試験		
	アスファルト舗装(舗設現場)	現場密度の測定	合材の種類毎に1回 [試験実施中]	
		温度測定		
		外観検査		
		すべり抵抗試験		
9	転圧コンクリート(施工)	コンシステンシーVC試験	コンクリートの種類毎に1回 [試験実施中]	
		マーシャル突き固め試験		
		ランマー突き固め試験		
		コンクリートの曲げ強度試験		
		温度測定(コンクリート)	コンクリートの種類毎に1回 [温度測定中]	
		現場密度の測定	コンクリートの種類毎に1回 [試験実施中]	
		コアによる密度測定		
10	ゲースAs舗装(プラント)	貫入試験40℃	合材の種類毎に1回 [試験実施中]	
		リュエル流動性試験240℃		
		ホイールトラック試験		
		曲げ試験		
		粒度		
		アスファルト量抽出粒度分析試験		
		温度測定		
	ゲースAs舗装(舗設現場)	温度測定	合材の種類毎に1回 [試験実施中]	
11	路床安定処理工	現場密度の測定	路床または施工箇所毎に1回 [試験実施中]	
		ブルーフローリング	路床毎に1回 [試験実施中]	
		平板載荷試験		
		現場CBR試験		
		含水比試験	降雨後又は含水比の変化が認められた場合	

撮影箇所一覧表（品質管理）

番号	工種	写真管理項目		摘要
		撮影項目	撮影頻度[時期]	
			[試験実施中]	
		たわみ量	ブルーフローリングの不良個所について実施 [試験実施中]	
12	表層安定処理工 (表層混合処理)	含水比試験	降雨後又は含水比の変化が認められた場合 [試験実施中]	
		現場密度の測定	材質毎に1回 [試験実施中]	
		ブルーフローリング	工種毎に1回 [試験実施中]	
		平板載荷試験	材質毎に1回 [試験実施中]	
		現場CBR試験	[試験実施中]	
		たわみ量	ブルーフローリングの不良個所について実施 [試験実施中]	
13	固結工	土の一軸圧縮試験	材質毎に1回 [試験実施中]	
14	アンカー工	モルタルのフロー値試験	適宜 [試験実施中]	
		モルタルの圧縮強度試験		
		多サイクル確認試験		
		1サイクル確認試験		
15	補強土壁工	現場密度の測定	土質毎に1回 [試験実施中]	
16	吹付工(施工)	塩化物総量規制	配合毎に1回 [試験実施中]	モルタルを除く
		コンクリートの圧縮強度試験		
		スランブ試験	品質に変化がみられた場合 [試験実施中]	
		空気量測定	品質に異常が認められた場合 [試験実施中]	
		コアによる強度試験		
17	現場吹付法砕工	コンクリートの圧縮強度試験	配合毎に1回 [試験実施中]	モルタルを除く
		塩化物総量規制		
		コアによる強度試験	品質に異常が認められた場合 [試験実施中]	
		スランブ試験	品質に変化がみられた場合 [試験実施中]	
		空気量測定	試験毎に1回 [試験実施中]	
		ロックボルトの引抜き試験		
18 19	河川・海岸土工 (施工)	現場密度の測定	土質毎に1回 [試験実施中]	
		土の含水比試験	含水比に変化が認められた場合 [試験実施中]	
		コーン指数の測定	トラフィカビリティが悪い場合 [試験実施中]	
20	砂防土工	現場密度の測定	土質毎に1回 [試験実施中]	
21	道路土工 (施工)	現場密度の測定	土質毎に1回 [試験実施中]	
		ブルーフローリング	工種毎に1回 [試験実施中]	
		平板載荷試験	土質毎に1回 [試験実施中]	
		現場CBR試験	[試験実施中]	
		含水比試験	降雨後又は含水比の変化が認められた場合 [試験実施中]	
		コーン指数の測定	トラフィカビリティが悪い場合	

撮影箇所一覧表（品質管理）

番号	工種	写真管理項目		摘要
		撮影項目	撮影頻度[時期]	
			[試験実施中]	
		たわみ量	プルーフローリングの不良個所について実施 [試験実施中]	
22	捨石工	岩石の見掛比重 岩石の吸水率 岩石の圧縮強さ 岩石の形状	産地又は岩質毎に1回 [試験実施中]	
23	コンクリートダム (材料)	アルカリ骨材反応対策 骨材の密度及び吸水率試験 骨材のふるい分け試験 砂の有機不純物試験 モルタルの圧縮強度による砂の試験 骨材の微粒分量試験 粗骨材中の軟石量試験 骨材中の粘土塊量の試験 硫酸ナトリウムによる骨材の安定性試験 粗骨材のすりへり試験 骨材中の比重1.95の液体に浮く粒子の試験 練り混ぜ水の水質試験	採取地毎に1回 [試験実施中] 砂質毎に1回 [試験実施中] 骨材毎に1回 [試験実施中]	
23	コンクリートダム (施工)	塩化物総量規制 スランブ試験 空気量測定 コンクリートの圧縮強度試験 温度測定 コンクリートの単位容積質量試験 コンクリートの洗い分析試験 コンクリートのブリージング試験 コンクリートの引張強度試験 コンクリートの曲げ強度試験	配合毎に1回 [試験実施中] 品質に変化が認められた場合 [試験実施中] 配合毎に1回 [試験実施中]	圧縮強度試験に使用したコンクリートの供試体が、当該現場の供試体であることが確認できるもの 気温・コンクリート
24	覆工コンクリート (NATM)	スランブ試験 コンクリートの圧縮強度試験 塩化物総量規制 空気量測定 コアによる強度試験	品質に変化が認められた場合 [試験実施中] 配合毎に1回 [試験実施中] 品質に変化が認められた場合 [試験実施中] 品質に異常が認められた場	

撮影箇所一覧表（品質管理）

番号	工種	写真管理項目		摘要
		撮影項目	撮影頻度[時期]	
		コンクリートの洗い分析試験	合 [試験実施中]	
25	吹付けコンクリート (NATM)	塩化物総量規制	配合毎に1回 [試験実施中]	圧縮強度試験 に使用したコン クリートの供試 体が、当該現場 の供試体である ことが確認でき るもの
		コンクリートの圧縮強度試験		
		スランブ試験 空気量測定	品質に変化が認められた場 合 [試験実施中]	
		コアによる強度試験	品質に異常が認められた場 合 [試験実施中]	
		吹付けコンクリートの初期 強度	トンネル施工長40mごとに1 回	
26	ロックボルト (NATM)	モルタルの圧縮強度試験	配合毎に1回 [試験実施中]	
		モルタルのフロー値試験		
		ロックボルトの引抜き試験	適宜	
27	路上再生路盤工 (材料)	修正CBR試験	材料毎に1回 [試験実施中]	
		土の粒度試験		
		土の含水比試験		
		土の液性限界・塑性限界 試験		
	路上再生路盤工 (施工)	現場密度の測定	材料毎に1回 [試験実施中]	
		土の一軸圧縮試験		
		CAEの一軸圧縮試験 含水比試験		
28	路上表層再生工 (材料)	旧アスファルト針入度	材料毎に1回 [試験実施中]	
		旧アスファルトの軟化点		
	路上表層再生工 (施工)	現場密度の測定	材料毎に1回 [試験実施中]	
		温度測定		
		かきほぐし深さ		
		粒度		
		アスファルト量抽出粒度分 析試験		
29	排水性舗装工・透 水性舗装工 (プラント)	粒度	合材の種類毎に1回 [試験実施中]	
		アスファルト量抽出粒度分 析試験		
		温度測定		
		水浸ホイールトラック試験		
		ホイールトラック試験		
		ラベリング試験		
		カンパロ試験		
	排水性舗装工・透 水性舗装工	温度測定		
		現場透水試験		

撮影箇所一覧表（品質管理）

番号	工種 (舗設現場)	写真管理項目		摘要
		撮影項目	撮影頻度[時期]	
30	プラント再生舗装工 (プラント)	粒度	合材の種類毎に1回 [試験実施中]	
		再生アスファルト量		
		水浸ホイールトラック試験		
		ホイールトラック試験		
		ラベリング試験		
	プラント再生舗装工 (舗設現場)	外観検査		
		温度測定		
		現場密度の測定		
31	工場製作工	外観検査	1橋に1回又は1工事に1回 [現物照合時]	
		在庫品切出	当初の物件で1枚[切出時] ※他は焼き増し	
		機械試験	1橋に1回又は1工事に1回 [試験実施中]	
32	ガス切断工	表面粗さ	試験毎に1回 [試験実施中]	
		ノッチ深さ		
		スラグ		
		上縁の溶け		
		平面度		
		ベベル精度		
		真直度		
33	溶接工	引張試験	試験毎に1回 [試験実施中]	
		型曲げ試験		
		衝撃試験		
		マクロ試験		
		非破壊試験		
		突合せ継手の内部欠陥に 対する検査		
		外観検査		
		曲げ試験		
	ハンマー打撃試験	外観検査が不合格となった スタッドジベルについて[試 験実施中]		
34	中層混合処理	テーブルフロー試験	適宜 [試験実施中]	
		土の一軸圧縮試験	材質毎に1回 [試験実施中]	

撮影箇所一覧表（出来形管理）

【第1編 共通編】

章、節	条	枝番	準用する写真管理基準	頁	
第2章 土工					
第3節 河川土工・海岸土工 砂防土工	2-3-2 掘削工			38	
	2-3-3 盛土工			38	
	2-3-4 盛土補強工	補強土（テールアルメ）壁工法			39
		多数アンカー式補強土工法			39
		ジオテキスタイルを用いた補強土工法			39
	2-3-5 法面整形工	盛土部		39	
	2-3-6 堤防天端工			39	
第4節 道路土工	2-4-2 掘削工			39	
	2-4-3 路体盛土工			40	
	2-4-4 路床盛土工			40	
	2-4-5 法面整形工	盛土部		40	
第3章 無筋、鉄筋コンクリート					
第7節 鉄筋工	3-7-4 組立て	組立て		40	
		組立て ※新設のコンクリート構造物の内、橋梁上部工事と下部工事		40	

※「準用する写真管理基準」は準用先を示す。空白部は「条」の欄に準用先を示す。

【第3編 土木工事共通編】

章、節	条	枝番	準用する写真管理基準	頁
第2章 一般施工				
第3節 共通の工種	2-3-4 矢板工	鋼矢板		41
		軽量鋼矢板		41
		コンクリート矢板		41
		広幅鋼矢板		41
		可とう鋼矢板		41
	2-3-5 縁石工	縁石・アスカーブ		41
	2-3-6 小型標識工			41
	2-3-7 防止柵工	立入防止柵		41
		転落（横断）防止柵		41
		車止めポスト		41
	2-3-8 路側防護柵工	ガードレール		41
		ガードケーブル		41
	2-3-9 区画線工			41
	2-3-10 道路付属物工	視線誘導標		42
		距離標		42
	2-3-11 コンクリート面塗装工			42
	2-3-12 プレテンション桁製作工（購入工）	けた橋		42
		スラブ橋		
	2-3-13 ポストテンション桁製作工			42
	2-3-14 プレキャストセグメント製作工（購入工）			42
	2-3-14 プレキャストセグメント主桁組立工			42
	2-3-15 PCホロースラブ製作工			43
	2-3-16 PC箱桁製作工			43
	2-3-16 PC押し箱桁製作工			43
	2-3-17 根固めブロック工			43
	2-3-18 沈床工			43
	2-3-19 捨石工			43
	2-3-22 階段工			44
	2-3-24 伸縮装置工	ゴムジョイント		44
		鋼製フィンガージョ		
	2-3-26 多自然型護岸工	巨石張り、巨石積み		44
	2-3-26 多自然型護岸工	かごマット		44
	2-3-27 羽口工	じゃかご		44
	2-3-27 羽口工	ふとんかご、かご枠		44
	2-3-28 プレキャストカルバート工	プレキャストボックス工		45
		プレキャストパイプ工		
2-3-29 側溝工	プレキャストU型側溝		45	
	L型側溝			
	自由勾配側溝			
	管渠			
2-3-29 場所打水路工			45	

【第3編 土木工事共通編】

章、節	条	枝番	準用する写真管理基準	頁
第3節 共通の工種	2-3-29暗渠工			45
	2-3-30集水樹工			45
	2-3-31現場塗装工			45
第4節 基礎工	2-4-1 一般事項	切込砂利		45
		砕石基礎工		45
		割ぐり石基礎工		45
		均しコンクリート		45
	2-4-3 基礎工 (護岸)	現場打		45
		プレキャスト		46
	2-4-4 既製杭工	既製コンクリート杭		46
		鋼管杭		46
		H鋼杭		46
	2-4-5 場所打杭工			46
	2-4-6 深礎工			46
2-4-7 オープンケーソン基礎工			46	
2-4-8 ニューマチックケーソン基礎工			46	
2-4-9 鋼管矢板基礎工			47	
第5節 石・ブロック積(張)工	2-5-3 コンクリートブロック工	コンクリートブロック積		47
		コンクリートブロック張り		47
		連節ブロック張り		
		天端保護ブロック		47
	2-5-4 緑化ブロック工			47
2-5-5 石積(張)工			48	
第6節 一般舗装工	2-6-7 アスファルト舗装工	下層路盤工		48
		上層路盤工(粒度調整路盤工)		49
		上層路盤工(セメント(石灰)安定処理工)		50
		加熱アスファルト安定処理工		51
		基層工		51
		表層工		52
	2-6-8 半たわみ性舗装工	下層路盤工		52
		上層路盤工(粒度調整路盤工)		53
		上層路盤工(セメント(石灰)安定処理工)		54
		加熱アスファルト安定処理工		54
		基層工		55
		表層工		55
	2-6-9 排水性舗装工	下層路盤工		55
		上層路盤工(粒度調整路盤工)		56
		上層路盤工(セメント(石灰)安定処理工)		57
		加熱アスファルト安定処理工		58
		基層工		58
表層工			58	

【第3編 土木工事共通編】

章、節	条	枝番	準用する写真管理基準	頁	
第6節 一般舗装工	2-6-10透水性舗装工	路盤工		59	
		表層工		59	
	2-6-11グースアスファルト舗装工	加熱アスファルト安定処理工			60
		基層工			60
		表層工			60
	2-6-12コンクリート舗装工	下層路盤工			61
		粒度調整路盤工			62
		セメント（石灰・瀝青）安定処理工			63
		アスファルト中間層			64
		コンクリート舗装版工			64
		転圧コンクリート版工（下層路盤工）			65
		転圧コンクリート版工（粒度調整路盤工）			66
		転圧コンクリート版工（セメント（石灰・瀝青）安定処理工）			67
		転圧コンクリート版工（アスファルト中間層）			68
		転圧コンクリート版工			68
		連続鉄筋コンクリート舗装工			69
		2-6-13薄層カラー舗装工	下層路盤工		
	上層路盤工（粒度調整路盤工）				70
	上層路盤工（セメント（石灰）安定処理工）				70
	加熱アスファルト安定処理工				71
	基層工				71
	2-6-14ブロック舗装工	下層路盤工			71
		上層路盤工（粒度調整路盤工）			72
		上層路盤工（セメント（石灰）安定処理工）			72
		加熱アスファルト安定処理工			72
		基層工			73
	2-6-15路面切削工				73
	2-6-16舗装打換え工				73
	2-6-17オーバーレイ工				73
	第7節 地盤改良工	2-7-2路床安定処理工			73
		2-7-3置換工			73
		2-7-4表層安定処理工	サンドマット	第3編2-7-6サンドマット工	74
			サンドマット海上	第3編2-7-6サンドマット工	74
2-7-5パイルネット工				73	

【第3編 土木工事共通編】

章、節	条	枝番	準用する写真管理基準	頁
第7節 地盤改良工	2-7-6	サンドマット工		74
	2-7-7	バーチカルドレーン工	サンドドレーン工	74
			ペーパードレーン工	74
			袋詰式サンドドレーン工	74
	2-7-8	締固め改良工	サンドコンパクションパイル工	74
	2-7-9	固結工	粉末噴射攪拌工	74
			高圧噴射攪拌工	74
			スラリー攪拌工	74
			生石灰パイル工	74
			中層混合処理	74
	第10節 仮設工	2-10-5	土留・仮締切工	H鋼杭
鋼矢板				75
アンカー工				75
連節ブロック張り工				75
締切盛土				75
中詰盛土				75
2-10-9		地中連続壁工(壁式)		75
2-10-10	地中連続壁工(柱列式)		75	
2-10-22	法面吹付工		76	
第11節 軽量盛土工	2-11-2	軽量盛土	第1編2-4-3路体盛土	40
第12節 工場製作工(共通)	2-12-1	casting fee	金属支承工	76
			大型ゴム支承工	76
	2-12-1	仮設材製作工		76
	2-12-1	刃口金物製作工		76
	2-12-3	桁製作工	仮組立による検査を実施する場合	76
			シミュレーション仮組立検査を行う場合	76
			仮組立検査を実施しない場合	76
			鋼製堰堤製作工(仮組立時)	77
	2-12-4	検査路製作工		77
	2-12-5	鋼製伸縮継手製作工		77
	2-12-6	落橋防止装置製作工		77
	2-12-7	橋梁用防護柵製作工		77
	2-12-8	アンカーフレーム製作工		77
	2-12-9	プレビーム用桁製作工		77
2-12-10	鋼製排水管製作工		78	
2-12-11	工場塗装工		78	
第13節 橋梁架設工	2-13-1	架設工	クレーン架設	78
			ケーブルクレーン架設	78
			ケーブルエレクション架設	78
			架設桁架設	78
			送出し架設	78
			トラベラークレーン架設	78

【第3編 土木工事共通編】

章、節	条	枝番	準用する写真管理基準	頁
第14節法面工（共通）	2-14-2 植生工	種子散布工		78
		張芝工		78
		筋芝工		78
		市松芝工		78
		植生シート工		78
		植生マット工		78
		植生筋工		78
		人工張芝工		78
		植生穴工		78
		植生基材吹付工		78
		客土吹付工		78
		2-14-3 吹付工	コンクリート	
	モルタル			79
	2-14-4 法枠工	現場打法枠工		79
現場吹付法枠工			79	
プレキャスト法枠工			79	
2-14-6 アンカー工			79	
第15節擁壁工（共通）	2-15-1 場所打擁壁工			79
	2-15-2 プレキャスト擁壁工			79
	2-15-3 補強土壁工	補強土テールアルメ 壁工法		79
		多数アンカー式補強 土工		79
		ジオテキスタイルを 用いた補強土工法		79
2-15-4 井桁ブロック工			80	
第16節浚渫工（共通）	2-16-1 浚渫船運転工	ポンプ浚渫船		80
		グラブ船		80
第18節床版工	2-18-1 床版・横組工			80

【第6編 河川編】

章、節	条	枝番	準用する写真管理基準	頁	
第1章 築堤・護岸					
第5節 護岸基礎工	1-5-3 基礎工		第3編2-4-3 基礎工(護岸)	45	
	1-5-4 矢板工		第3編2-3-4 矢板工	41	
第6節 矢板護岸工	1-6-3 笠コンクリート工		第3編2-5-3 コンクリートブロック工	47	
	1-6-4 矢板工		第3編2-3-4 矢板工	41	
第7節 法覆護岸工	1-7-3 コンクリートブロック工		第3編2-5-3 コンクリートブロック工	47	
	1-7-4 護岸付属物工			81	
	1-7-5 緑化ブロック工		第3編2-5-4 緑化ブロック工	47	
	1-7-6 環境護岸ブロック工		第3編2-5-3 コンクリートブロック工	47	
	1-7-7 石積(張)工		第3編2-5-5 石積(張)工	48	
	1-7-8 法枠工		第3編2-14-4 法枠工	79	
	1-7-9 多自然型護岸工	巨石張り		第3編2-3-26多自然型護岸工	44
		巨石積み		第3編2-3-26多自然型護岸工	44
		かごマット		第3編2-3-26多自然型護岸工	44
	1-7-10 吹付工		第3編2-14-3 吹付工	79	
	1-7-11 植生工		第3編2-14-2 植生工	78	
	1-7-12 覆土工		第1編2-4-5 法面整形工	40	
	1-7-13 羽口工	じゃかご		第3編2-3-27じゃかご	44
		ふとんかご		第3編2-3-27ふとんかご、かご枠	44
		かご枠		第3編2-3-27ふとんかご、かご枠	44
		連節ブロック張り		第3編2-5-3-2 連節ブロック張り	47
第8節 擁壁護岸工	1-8-3 場所打擁壁工		第3編2-15-1 場所打擁壁工	79	
	1-8-4 プレキャスト擁壁工		第3編2-15-2 プレキャスト擁壁工	79	
第9節 根固め工	1-9-3 根固めブロック工		第3編2-3-17 根固めブロック	43	
	1-9-5 沈床工		第3編2-3-18 沈床工	43	
	1-9-6 捨石工		第3編2-3-19 捨石工	44	
	1-9-7 かご工	じゃかご		第3編2-3-27 じゃかご	44
		ふとんかご		第3編2-3-27 ふとんかご、かご枠	44
第10節 水制工	1-10-3 沈床工		第3編2-3-18 沈床工	43	
	1-10-4 捨石工		第3編2-3-19 捨石工	44	
	1-10-5 かご工	じゃかご		第3編2-3-27 じゃかご	44
		ふとんかご		第3編2-3-27 ふとんかご、かご枠	44
	1-10-8 杭出し水制工			81	
第11節 付帯道路工	1-11-3 路側防護柵工		第3編2-3-8 路側防護柵工	41	
	1-11-5 アスファルト舗装工		第3編2-6-7 アスファルト舗装工	48	
	1-11-6 コンクリート舗装工		第3編2-6-12 コンクリート舗装工	61	
	1-11-7 薄層カラー舗装工		第3編2-6-13 薄層カラー舗装工	70	
	1-11-8 ブロック舗装工		第3編2-6-14 ブロック舗装工	71	
	1-11-9 側溝工		第3編2-3-29 側溝工	45	
	1-11-10 集水柵工		第3編2-3-30 集水柵工	45	
	1-11-11 縁石工		第3編2-3-5 縁石工	41	
	1-11-12 区画線工		第3編2-3-9 区画線工	41	

【第6編 河川編】

章、節	条	枝番	準用する写真管理基準	頁	
第12節 付帯道路施設工	1-12-3 道路付属物工		第3編2-3-10道路付属物工	42	
	1-12-4 標識工		第3編2-3-6 小型標識工	41	
13節 光ケーブル配管工	1-13-3 配管工			81	
	1-13-4 ハンドホール工			81	
第2章 浚渫（川）					
第2節 浚渫工（ポンプ浚渫船）	2-2-2 浚渫船運転工 （民船・官船）		第3編2-16-1 浚渫船運転工	80	
第3節 浚渫工（グラブ船）	2-3-2 浚渫船運転工		第3編2-16-1 浚渫船運転工	80	
第4節 浚渫工（バックホウ浚渫船）	2-4-2 浚渫船運転工		第3編2-16-1 浚渫船運転工	80	
第3章 樋門・樋管					
第5節 樋門・樋管本體工	3-5-3 既製杭工		第3編2-4-4 既製杭工	46	
	3-5-4 場所打杭工		第3編2-4-5 場所打杭工	46	
	3-5-5 矢板工		第3編2-3-4 矢板工	41	
	3-5-6 函渠工	本體工			81
		ヒューム管			81
		P C管			81
		コルゲートパイプ			81
		ダクタイル鋳鉄管			81
		P C函渠	第3編2-3-28プレキャストカルバート工		45
	3-5-7 翼壁工			81	
3-5-8 水叩工			82		
第6節 護床工	3-6-3 根固めブロック工		第3編2-3-17根固めブロック	43	
	3-6-5 沈床工		第3編2-3-18沈床工	43	
	3-6-6 捨石工		第3編2-3-19捨石工	44	
	3-6-7 かご工	じゃかご	第3編2-3-27じゃかご	44	
		ふとんかご	第3編2-3-27ふとんかご、かご枠	44	
第7節 水路工	3-7-3 側溝工		第3編2-3-29場所打水路工	45	
	3-7-4 集水榭工		第3編2-3-30集水榭工	45	
	3-7-5 暗渠工		第3編2-3-29暗渠工	45	
	3-7-6 樋門接続暗渠工		第3編2-3-28プレキャストカルバート工	45	
第8節 付属物設置工	3-8-3 防止柵工		第3編2-3-7 防止柵工	41	
	3-8-7 階段工		第3編2-3-22階段工	44	
第4章 水門					
第3節 工場製作工	4-3-3 桁製作工		第3編2-12-3 桁製作工	76	
	4-3-4 鋼製伸縮継手製作工		第3編2-12-5 鋼製伸縮継手製作工	77	
	4-3-5 落橋防止装置製作工		第3編2-12-6 落橋防止装置製作工	76	
	4-3-6 鋼製排水管製作工		第3編2-12-10 鋼製排水管製作工	78	
	4-3-7 橋梁用防護柵製作工		第3編2-12-7 橋梁用防護柵製作工	77	
	4-3-8 鋳造費		第3編2-12-1 鋳造費	76	
	4-3-9 仮設材製作工		第3編2-12-1 仮設材製作工	76	
	4-3-10 工場塗装工		第3編2-12-11 工場塗装工	78	

【第6編 河川編】

章、節	条	枝番	準用する写真管理基準	頁
第6節 水門本体工	4-6-4 既製杭工		第3編2-4-4 既製杭工	46
	4-6-5 場所打杭工		第3編2-4-5 場所打杭工	46
	4-6-6 矢板工 (遮水矢板)		第3編2-3-4 矢板工	41
	4-6-7 床版工			82
	4-6-8 堰柱工			82
	4-6-9 門柱工			82
	4-6-10 ゲート操作台工			82
第6節 水門本体工	4-6-11 胸壁工			82
	4-6-12 翼壁工		第6編3-5-7 翼壁工	81
	4-6-13 水叩工		第6編3-5-8 水叩工	82
第7節 護床工	4-7-3 根固めブロック工		第3編2-3-17 根固めブロック工	43
	4-7-5 沈床工		第3編2-3-18 沈床工	43
	4-7-6 捨石工		第3編2-3-19 捨石工	44
	4-7-7 かご工	じゃかご	第3編2-3-27 じゃかご	44
		ふとんかご	第3編2-3-27 ふとんかご、かご枠	44
第8節 付属物設置工	4-8-2 防止柵工		第3編2-3-7 防止柵工	41
	4-8-8 階段工		第3編2-3-22 階段工	44
第9節 鋼管理橋上部工	4-9-4 架設工(クレーン架設)		第3編2-13-1 架設工(鋼橋)	78
	4-9-5 架設工(ケーブルクレーン架設)		第3編2-13-1 架設工(鋼橋)	78
	4-9-6 架設工(ケーブルエレクション架設)		第3編2-13-1 架設工(鋼橋)	78
	4-9-7 架設工(架設桁架設)		第3編2-13-1 架設工(鋼橋)	78
	4-9-8 架設工(送出し架設)		第3編2-13-1 架設工(鋼橋)	78
	4-9-9 架設工(トラベラークレーン架設)		第3編2-13-1 架設工(鋼橋)	78
	4-9-10 支承工			82
第10節 橋梁現場塗装工	4-10-2 現場塗装工		第3編2-3-31 現場塗装工	45
第11節 床版工	4-11-2 床版工		第3編2-18-1 床版工	80
第12節 橋梁付属物工(鋼管理橋)	4-12-2 伸縮装置工		第3編2-3-24 伸縮装置工	44
	4-12-4 地覆工			82
	4-12-5 橋梁用防護柵工			82
	4-12-6 橋梁用高欄工			82
	4-12-7 検査路工			83
第14節 コンクリート管理橋上部工(PC橋)	4-14-2 プレテンション桁製作工(購入工)		第3編2-3-12 プレテンション桁製作工(購入工)	42
	4-14-3 ポストテンション桁製作工		第3編2-3-13 ポストテンション桁製作工	42
	4-14-4 プレキャストセグメント製作工(購入工)		第3編2-3-14 プレキャストセグメント製作工(購入工)	42
	4-14-5 プレキャストセグメント主桁組立工		第3編2-3-14 プレキャストセグメント主桁組立工	42
	4-14-6 支承工		第6編4-9-10 支承工	82
	4-14-7 架設工(クレーン架設)		第3編2-13-1 架設工(クレーン架設)	78
	4-14-8 架設工(架設桁架設)		第3編2-13-1 架設工(架設桁架設)	78
	4-14-9 床版・横組工		第3編2-18-1 床版・横組工	80
	4-14-10 落橋防止装置工		第10編16-22-4 落橋防止装置工	98
	第15節 コンクリート管理橋上部工(PCホーラスラブ橋)	4-15-1 架設支保工(固定)		第3編2-13-1 架設工

【第6編 河川編】

章、節	条	枝番	準用する写真管理基準	頁	
第15節 コンクリート管理橋上部工(PCホロースラブ橋)	4-15-2 支承工		第6編4-9-10 支承工	82	
	4-15-4 落橋防止装置工		第10編16-22-4 落橋防止装置工	98	
	4-15-5 PCホロースラブ製作工		第3編2-3-15 PCホロースラブ製作工	43	
第16節 橋梁付属物工(コンクリート管理橋)	4-16-2 伸縮装置工		第3編2-3-24 伸縮装置工	44	
	4-16-4 地覆工		第6編4-12-4 地覆工	82	
	4-16-5 橋梁用防護柵工		第6編4-12-5 橋梁用防護柵工	82	
	4-16-6 橋梁用高欄工		第6編4-12-6 橋梁用高欄工	82	
	4-16-7 検査路工		第6編4-12-7 検査路工	83	
第18節 舗装工	4-18-5 アスファルト舗装工		第3編2-6-7 アスファルト舗装工	48	
	4-18-6 半たわみ性舗装工		第3編2-6-8 半たわみ性舗装工	52	
	4-18-7 排水性舗装工		第3編2-6-9 排水性舗装工	55	
	4-18-8 透水性舗装工		第3編2-6-10 透水性舗装工	59	
	4-18-9 グースアスファルト舗装工		第3編2-6-11 グースアスファルト舗装工	60	
	4-18-10 コンクリート舗装工		第3編2-6-12 コンクリート舗装工	61	
	4-18-11 薄層カラー舗装工		第3編2-6-13 薄層カラー舗装工	70	
	4-18-12 ブロック舗装工		第3編2-6-14 ブロック舗装工	71	
第5章 堰					
第3節 工場製作工	5-3-3 刃口金物製作工		第3編2-12-1 刃口金物製作工	76	
	5-3-4 桁製作工		第3編2-12-3 桁製作工	76	
	5-3-5 検査路製作工		第3編2-12-4 検査路製作工	77	
	5-3-6 鋼製伸縮継手製作工		第3編2-12-5 鋼製伸縮継手製作工	77	
	5-3-7 落橋防止装置製作工		第3編2-12-6 落橋防止装置製作工	77	
	5-3-8 鋼製排水管製作工		第3編2-12-10 鋼製排水管製作工	78	
	5-3-9 プレビーム用桁製作工		第3編2-12-9 プレビーム用桁製作工	77	
	5-3-10 橋梁用防護柵製作工		第3編2-12-7 橋梁用防護柵製作工	77	
	5-3-11 鋳造費		第3編2-12-1 鋳造費	76	
	5-3-12 アンカーフレーム製作工		第3編2-12-8 アンカーフレーム製作工	77	
	5-3-13 仮設材製作工		第3編2-12-1 仮設材製作工	76	
	5-3-14 工場塗装工		第3編2-12-11 工場塗装工	78	
	第6節 可動堰本体工	5-6-3 既製杭工		第3編2-4-4 既製杭工	46
		5-6-4 場所打杭工		第3編2-4-5 場所打杭工	46
5-6-5 オープンケーソン基礎工			第3編2-4-7 オープンケーソン基礎工	46	
5-6-6 ニューマチックケーソン基礎工			第3編2-4-8 ニューマチックケーソン基礎工	46	
5-6-7 矢板工			第3編2-3-4 矢板工	41	
5-6-8 床版工			第6編4-6-7 床版工	82	
5-6-9 堰柱工			第6編4-6-8 堰柱工	82	
5-6-10 門柱工			第6編4-6-9 門柱工	82	
5-6-11 ゲート操作台工			第6編4-6-10 ゲート操作台工	82	
5-6-12 水叩工			第6編3-5-8 水叩工	82	
5-6-13 閘門工				83	
5-6-14 土砂吐工				83	
5-6-15 取付擁壁工			第3編2-15-1 場所打擁壁工	79	

【第6編 河川編】

章、節	条	枝番	準用する写真管理基準	頁
第7節 固定堰本体工	5-7-3 既製杭工		第3編2-4-4 既製杭工	46
	5-7-4 場所打杭工		第3編2-4-5 場所打杭工	46
	5-7-5 オープンケーソン基礎工		第3編2-4-7 オープンケーソン基礎工	46
	5-7-6 ニューマチックケーソン基礎工		第3編2-4-8 ニューマチックケーソン基礎工	46
	5-7-7 矢板工		第3編2-3-4 矢板工	41
	5-7-8 堰本体工			83
	5-7-9 水叩工			83
	5-7-10 土砂吐工			83
第7節 固定堰本体工	5-7-11 取付擁壁工		第3編2-15-1 場所打擁壁工	79
第8節 魚道工	5-8-3 魚道本体工			83
第9節 管理橋下部工	5-9-2 管理橋橋台工			83
第10節 鋼管理橋上部工	5-10-4 架設工（クレーン架設）		第3編2-13-1 架設工（鋼橋）	78
	5-10-5 架設工（ケーブルクレーン架設）		第3編2-13-1 架設工（鋼橋）	78
	5-10-6 架設工（ケーブルエレクション架設）		第3編2-13-1 架設工（鋼橋）	78
	5-10-7 架設工（架設桁架設）		第3編2-13-1 架設工（鋼橋）	78
	5-10-8 架設工（送出し架設）		第3編2-13-1 架設工（鋼橋）	78
	5-10-9 架設工（トラベラークレーン架設）		第3編2-13-1 架設工（鋼橋）	78
	5-10-10 支承工		第6編4-9-10 支承工	82
第11節 橋梁現場塗装工	5-11-2 現場塗装工		第3編2-3-31 現場塗装工	45
第12節 床版工	5-12-2 床版工		第3編2-18-1 床版工	80
第13節 橋梁付属物工（鋼管理橋）	5-13-2 伸縮装置工		第3編2-3-24 伸縮装置工	44
	5-13-4 地覆工		第6編4-12-4 地覆工	82
	5-13-5 橋梁用防護柵工		第6編4-12-5 橋梁用防護柵工	82
	5-13-6 橋梁用高欄工		第6編4-12-6 橋梁用高欄工	82
	5-13-7 検査路工		第6編4-12-7 検査路工	83
第15節 コンクリート管理橋上部工（PC橋）	5-15-2 プレテンション桁製作工（購入工）		第3編2-3-12 プレテンション桁製作工（購入工）	42
	5-15-3 ポストテンション桁製作工		第3編2-3-13 ポストテンション桁製作工	42
	5-15-4 プレキャストセグメント製作工（購入工）		第3編2-3-14 プレキャストセグメント製作工（購入工）	42
	5-15-5 プレキャストセグメント主桁組立工		第3編2-3-14 プレキャストセグメント主桁組立工	42
	5-15-6 支承工		第6編4-9-10 支承工	82
	5-15-7 架設工（クレーン架設）		第3編2-13-1 架設工（クレーン架設）	78
	5-15-8 架設工（架設桁架設）		第3編2-13-1 架設工（架設桁架設）	78
	5-15-9 床版・横組工		第3編2-18-1 床版・横組工	80
	5-15-10 落橋防止装置工		第10編16-22-4 落橋防止装置工	98
	第16節 コンクリート管理橋上部工（PC橋ホロースラブ橋）	5-16-2 架設支保工（固定）		第3編2-13-1 架設工
5-16-3 支承工			第6編4-9-10 支承工	82
5-16-4 落橋防止装置工			第10編16-22-4 落橋防止装置工	98
5-16-5 PCホロースラブ製作工			第3編2-3-15 PCホロースラブ製作工	43
第17節 コンクリート管理橋上部工（PC箱桁橋）		5-17-2 架設支保工（固定）		第3編2-13-1 架設工
	5-17-3 支承工		第6編4-9-10 支承工	82

【第6編 河川編】

章、節	条	枝番	準用する写真管理基準	頁	
第17節 コンクリート管理橋上部工（PC箱桁橋）	5-17-4 PC箱桁製作工		第3編2-3-16PC箱桁製作工	43	
	5-17-5 落橋防止装置工		第10編16-22-4 落橋防止装置工	98	
第18節 橋梁付属物工（コンクリート管理橋）	5-18-2 伸縮装置工		第3編2-3-24伸縮装置工	44	
	5-18-4 地覆工		第6編4-12-4 地覆工	82	
	5-18-5 橋梁用防護柵工		第6編4-12-5 橋梁用防護柵工	82	
	5-18-6 橋梁用高欄工		第6編4-12-6 橋梁用高欄工	82	
	5-18-7 検査路工		第6編4-12-7 検査路工	83	
第20節 付属物設置工	5-20-3 防止柵工		第3編2-3-7 防止柵工	41	
	5-20-7 階段工		第3編2-3-22階段工	44	
第6章 排水機場					
第4節 機場本体内工	6-4-3 既製杭工		第3編2-4-4 既製杭工	46	
	6-4-4 場所打杭工		第3編2-4-5 場所打杭工	46	
第4節 機場本体内工	6-4-5 矢板工		第3編2-3-4 矢板工	41	
	6-4-6 本体内工			83	
	6-4-7 燃料貯油槽工			83	
第5節 沈砂池工	6-5-3 既製杭工		第3編2-4-4 既製杭工	46	
	6-5-4 場所打杭工		第3編2-4-5 場所打杭工	46	
	6-5-5 矢板工		第3編2-3-4 矢板工	41	
	6-5-6 場所打擁壁工		第3編2-15-1 場所打擁壁工	79	
	6-5-7 コンクリート床版工			83	
	6-5-8 ブロック床版工		第3編2-3-17根固めブロック	43	
	6-5-9 場所打水路工		第3編2-3-29場所打水路工	45	
第6節 吐出水槽工	6-6-3 既製杭工		第3編2-4-4 既製杭工	46	
	6-6-4 場所打杭工		第3編2-4-5 場所打杭工	46	
	6-6-5 矢板工		第3編2-3-4 矢板工	41	
	6-6-6 本体内工		第6編6-4-6 本体内工	83	
第7章 床止め・床固め					
第4節 床止め工	7-4-4 既製杭工		第3編2-4-4 既製杭工	46	
	7-4-5 矢板工		第3編2-3-4 矢板工	41	
	7-4-6 本体内工	床固め本体内工			84
		植石張り		第3編2-5-5 石積（張）工	48
		根固めブロック		第3編2-3-17根固めブロック	43
	7-4-7 取付擁壁工		第3編2-15-1 場所打擁壁工	79	
	7-4-8 水叩工				84
		巨石張り		第3編2-3-26多自然型護岸工	44
根固めブロック		第3編2-3-17根固めブロック	43		
第5節 床固め工	7-5-4 本堤工		第6編7-4-6 本体内工	84	
	7-5-5 垂直壁工		第6編7-4-6 本体内工	84	
	7-5-6 側壁工			84	
	7-5-7 水叩工		第6編7-4-8 水叩工	84	
第6節 山留擁壁工	7-6-3 コンクリート擁壁工		第3編2-15-1 場所打擁壁工	79	
	7-6-4 ブロック積擁壁工		第3編2-5-3 コンクリートブロック工	47	
	7-6-5 石積擁壁工		第3編2-5-5 石積（張）工	48	
	7-6-6 山留擁壁基礎工		第3編2-4-3 基礎工（護岸）	45	
第8章 河川維持					
第7節 路面補修工	8-7-3 不陸整正工		第1編2-3-6 堤防天端工	39	
	8-7-4 コンクリート舗装補修工		第3編2-6-12コンクリート舗装工	61	
	8-7-5 アスファルト舗装補修工		第3編2-6-7アスファルト舗装工	48	
第8節 付属物復旧工	8-8-2 付属物復旧工		第3編2-3-8 路側防護柵工	41	

【第6編 河川編】

章、節	条	枝番	準用する写真管理基準	頁
第9節 付属物設置工	8-9-3 防護柵工		第3編2-3-7 防止柵工	41
	8-9-5 付属物設置工		第3編2-3-10 道路付属物工	42
第10節 光ケーブル配管工	8-10-3 配管工		第6編1-13-3 配管工	81
	8-10-4 ハンドホール工		第6編1-13-4 ハンドホール工	81
第12節 植栽維持工	8-12-3 樹木・芝生管理工		第3編2-14-2 植生工	78
第9章 河川修繕				
第4節 腹付工	9-4-2 覆土工		第1編2-3-5 法面整形工	39
	9-4-3 植生工		第3編2-14-2 植生工	78
第5節 側帯工	9-5-2 縁切工	じゃかご工	第3編2-3-27 羽口工	44
		連節ブロック張り	第3編2-5-3 コンクリートブロック工	47
		コンクリートブロック張り	第3編2-5-3 コンクリートブロック工	47
		石張り工	第3編2-5-5 石積(張)工	48
第5節 側帯工	9-5-3 植生工		第3編2-14-2 植生工	78
第6節 堤脚保護工	9-6-3 石積工		第3編2-5-5 石積(張)工	48
	9-6-4 コンクリートブロック工		第3編2-5-3 コンクリートブロック工	47
第7節 管理用通路工	9-7-2 防護柵工		第3編2-3-7 防止柵工	41
	9-7-4 路面切削工		第3編2-6-15 路面切削工	73
	9-7-5 舗装打換え工		第3編2-6-16 舗装打換え工	73
	9-7-6 オーバーレイ工		第3編2-6-17 オーバーレイ工	73
	9-7-7 排水構造物工	プレキャストU型側溝・管(函)渠	第3編2-3-29 側溝工	45
		集水柵工	第3編2-3-30 集水柵工	45
9-7-8 道路付属物工	歩車道境界ブロック	第3編2-3-5 縁石工	41	
第8節 現場塗装工	9-8-3 付属物塗装工		第3編2-3-31 現場塗装工	45
	9-8-4 コンクリート面塗装工		第3編2-3-11 コンクリート面塗装工	42

※「準用する写真管理基準」は準用先を示す。空白部は「条」の欄に準用先を示す。

【第7編 河川海岸編】

章、節	条	枝番	準用する写真管理基準	頁
第1章 堤防・護岸				
第5節 護岸基礎工	1-5-4 捨石工		第3編2-3-19捨石工	44
	1-5-5 場所打コンクリート工			85
	1-5-6 海岸コンクリートブロック工			85
	1-5-7 笠コンクリート工		第3編2-4-3基礎工(護岸)	45
	1-5-8 基礎工		第3編2-4-3基礎工(護岸)	45
	1-5-9 矢板工		第3編2-3-4矢板工	41
第6節 護岸工	1-6-3 石積(張)工		第3編2-5-5石積(張)工	47
	1-6-4 海岸コンクリートブロック工			85
	1-6-5 コンクリート被覆工			85
第7節 擁壁工	1-7-3 場所打擁壁工		第3編2-15-1 場所打擁壁工	79
第8節 天端被覆工	1-8-2 コンクリート被覆工			85
第9節 波返工	1-9-3 波返工			85
第10節 裏法被覆工	1-10-2 石積(張)工		第3編2-5-5石積(張)工	48
	1-10-3 コンクリートブロック工		第3編2-5-3コンクリートブロック工	47
	1-10-4 コンクリート被覆工		第7編1-6-5コンクリート被覆工	85
	1-10-5 法枠工		第3編2-14-4法枠工	79
第11節 カルパート工	1-11-3 プレキャストカルパート工		第3編2-3-28プレキャストカルパート工	45
第12節 排水構造物工	1-12-3 側溝工		第3編2-3-29側溝工	45
	1-12-4 集水柵工		第3編2-3-30集水柵工	45
	1-12-5 管渠工	プレキャストパイプ	第3編2-3-29暗渠工	45
		プレキャストボックス	第3編2-3-29暗渠工	45
		コルゲートパイプ	第3編2-3-29暗渠工	45
		タグタイル鑄鉄管	第3編2-3-29暗渠工	45
	1-12-6 場所打水路工		第3編2-3-29場所打水路工	45
第13節 付属物設置工	1-13-3 防止柵工		第3編2-3-7防止柵工	41
	1-13-6 階段工		第3編2-3-22階段工	44
第14節 付帯道路工	1-14-3 路側防護柵工		第3編2-3-8路側防護柵工	41
	1-14-5 アスファルト舗装工		第3編2-6-7アスファルト舗装工	48
	1-14-6 コンクリート舗装工		第3編2-6-12コンクリート舗装工	61
	1-14-7 薄層カラー舗装工		第3編2-6-13薄層カラー舗装工	70
	1-14-8 側溝工		第3編2-3-29側溝工	45
	1-14-9 集水柵工		第3編2-3-30集水柵工	45
	1-14-10 縁石工		第3編2-3-5縁石工	41
	1-14-11 区画線工		第3編2-3-9区画線工	41
	第15節 付帯道路施設工	1-15-3 道路付属物工		第3編2-3-10道路付属物工
1-15-4 小型標識工			第3編2-3-6小型標識工	41
第2章 突堤・人工岬				
第4節 突堤基礎工	2-4-4 捨石工			85
	2-4-5 吸出し防止工			85
第5節 突堤本体工	2-5-2 捨石工			85
	2-5-5 海岸コンクリートブロック工			86
	2-5-6 既製杭工		第3編2-4-4既製杭工	46

【第7編 河川海岸編】

章、節	条	枝番	準用する写真管理基準	頁	
第5節 突堤本体工	2-5-7 詰杭工		第3編2-4-4 既製杭工	46	
	2-5-8 矢板工		第3編2-3-4 矢板工	41	
	2-5-9 石枠工			86	
	2-5-10 場所打コンクリート工			86	
	2-5-11 ケーソン工	ケーソン工製作			86
		ケーソン工据付			86
		突堤上部工 (場所打コンクリート) (海岸コンクリートブロック)			86
	2-5-12 セルラー工	セルラー工製作			86
		セルラー工据付			86
		突堤上部工 (場所打コンクリート) (海岸コンクリートブロック)			87
第6節 根固め工	2-6-2 捨石工			87	
	2-6-3 根固めブロック工			87	
第7節 消波工	2-7-2 捨石工		第7編2-6-2 捨石工	87	
	2-7-3 消波ブロック工			87	
第3章 海域堤防(人工リーフ、離岸堤、潜堤)					
第3節 海域堤基礎工	3-3-3 捨石工			87	
	3-3-4 吸出し防止工		第7編2-4-5 吸出し防止工	85	
第4節 海域堤本体工	3-4-2 捨石工		第7編2-4-4 捨石工	85	
	3-4-3 海岸コンクリートブロック工		第7編2-5-5 海岸コンクリートブロック工	86	
	3-4-4 ケーソン工		第7編2-5-11 ケーソン工	86	
	3-4-5 セルラー工		第7編2-5-12 セルラー工	86	
	3-4-6 場所打コンクリート工		第7編2-5-10 場所打ちコンクリート工	86	
第4章 浚渫(海)					
第3節 浚渫工(ポンプ浚渫船)	4-3-2 浚渫船運転工		第3編2-16-1 浚渫船運転工	80	
第4節 浚渫工(グラブ船)	4-4-2 浚渫船運転工		第3編3-16-1 浚渫船運転工	80	
第5章 養浜					
第4節 砂止工	5-4-2 根固めブロック工		第7編2-6-3 根固めブロック工	87	

※「準用する写真管理基準」は準用先を示す。空白部は「条」の欄に準用先を示す。

【第8編 砂防編】

章、節	条	枝番	準用する写真管理基準	頁
第1章 砂防堰堤				
第3節 工場製作工	1-3-3 鋼製堰堤製作工		第3編2-12-3桁製作工 (鋼製堰堤製作工(仮組立時))	77
	1-3-4 鋼製堰堤仮設材製作工			88
	1-3-5 工場塗装工		第3編2-12-11工場塗装工	78
第6節 法面工	1-6-2 植生工		第3編2-14-2植生工	78
	1-6-3 法面吹付け工		第3編2-14-3吹付工	79
	1-6-4 法枠工		第3編2-14-4法枠工	79
	1-6-6 アンカー工		第3編2-14-6アンカー工	79
	1-6-7 かご工	じゃかご ふとんかご	第3編2-3-27羽口工 第3編2-3-27羽口工	44 44
第8節 コンクリート堰堤工	1-8-4 コンクリート堰堤本體工			88
	1-8-5 コンクリート副堰堤工		第8編1-8-4コンクリート堰堤本體工	88
	1-8-6 コンクリート側壁工			88
	1-8-8 水叩工			88
第9節 鋼製堰堤工	1-9-5 鋼製堰堤本體工	不透過型 透過型		88 88
	1-9-6 鋼製側壁工			88
	1-9-7 コンクリート側壁工		第8編1-8-6コンクリート側壁工	88
	1-9-9 水叩工		第8編1-8-8水叩工	88
	1-9-10現場塗装工		第3編2-3-31現場塗装工	45
	第10節 護床工・根固め工	1-10-4 根固めブロック工		第3編2-3-17根固めブロック
1-10-6 沈床工			第3編2-3-18沈床工	43
1-10-7 かご工		じゃかご ふとんかご	第3編2-3-27羽口工 第3編2-3-27羽口工	44 44
第11節 砂防堰堤付属物設置工	1-11-3 防止柵工		第3編2-3-7防止柵工	41
第12節 付帯道路工	1-12-3 路側防護柵工		第3編2-3-8路側防護柵工	41
	1-12-5 アスファルト舗装工		第3編2-6-7アスファルト舗装工	48
	1-12-6 コンクリート舗装工		第3編2-6-12コンクリート舗装工	61
	1-12-7 薄層カラー舗装工		第3編2-6-13薄層カラー舗装工	70
	1-12-8 側溝工		第3編2-3-29場所打水路工	45
	1-12-9 集水柵工		第3編2-3-30集水柵工	45
	1-12-10縁石工		第3編2-3-5縁石工	41
	1-12-11区画線工		第3編2-3-9区画線工	41
第13節 付帯道路施設工	1-13-3 道路付属物工		第3編2-3-10道路付属物工	42
	1-13-4 小型標識工		第3編2-3-6小型標識工	41
第2章 流路				
第4節 流路護岸工	2-4-4 基礎工		第3編2-4-3基礎工(護岸)	45
	2-4-5 コンクリート擁壁工		第3編2-15-1場所打擁壁工	79
	2-4-6 ブロック積擁壁工		第3編2-5-3コンクリートブロック工	47
	2-4-7 石積擁壁工		第3編2-5-5石積(張)工	48
	2-4-8 護岸付属物工		第6編1-7-4護岸付属物工	81
	2-4-9 植生工		第3編2-14-2植生工	78
第5節 床固め工	2-5-4 床固め本體工		第8編1-8-4コンクリート堰堤本體工	88

【第8編 砂防編】

章、節	条	枝番	準用する写真管理基準	頁
第5節 床固め工	2-5-5 垂直壁工		第8編1-8-4 コンクリート堰堤本体工	88
	2-5-6 側壁工		第8編1-8-6 コンクリート側壁工	88
	2-5-7 水叩工		第8編1-8-8 水叩工	88
	2-5-8 魚道工			89
第6節 根固め・水制工	2-6-4 根固めブロック工		第3編2-3-17根固めブロック	43
	2-6-6 捨石工		第3編2-3-19捨石工	44
	2-6-7 かご工	じゃかご	第3編2-3-27羽口工	44
		ふとんかご	第3編2-3-27羽口工	44
かごマット		第3編2-3-26羽口工	44	
第7節 流路付属物設置工	2-7-2 階段工		第3編2-3-22階段工	44
	2-7-3 防止柵工		第3編2-3-7 防止柵工	41
第3章 斜面对策				
第4節 法面工	3-4-2 植生工		第3編2-14-2 植生工	78
	3-4-3 吹付工		第3編2-14-3 吹付工	79
	3-4-4 法枠工		第3編2-14-4 法枠工	79
	3-4-5 かご工	じゃかご	第3編2-3-27羽口工	44
		ふとんかご	第3編2-3-27羽口工	44
	3-4-6 アンカー工 (プレキャストコンクリート板)		第3編2-14-6 アンカー工	79
3-4-7 抑止アンカー工		第3編2-14-6 アンカー工	79	
第5節 擁壁工	3-5-3 既製杭工		第3編2-4-4 既製杭工	46
	3-5-4 場所打擁壁工		第3編2-15-1 場所打擁壁工	79
	3-5-5 プレキャスト擁壁工		第3編2-15-2 プレキャスト擁壁工	79
	3-5-6 補強土壁工		第1編2-3-4 盛土補強工	39
	3-5-7 井桁ブロック工		第3編2-15-4 井桁ブロック工	80
	3-5-8 落石防護工		第10編1-11-5 落石防護柵工	92
第6節 山腹水路工	3-6-3 山腹集水路・排水路工		第3編2-3-29場所打水路工	45
	3-6-4 山腹明暗渠工			89
	3-6-5 山腹暗渠工		第3編2-3-29暗渠工	45
	3-6-6 現場打水路工		第3編2-3-29場所打水路工	45
	3-6-7 集水柵工		第3編2-3-30集水柵工	45
第7節 地下水排除工	3-7-4 集排水ボーリング工			89
	3-7-5 集水井工			89
第8節 地下水遮断工	3-8-3 場所打擁壁工		第3編2-15-1 場所打擁壁工	79
	3-8-4 固結工		第3編2-7-9 固結工	74
	3-8-5 矢板工		第3編2-3-4 矢板工	41
第9節 抑止杭工	3-9-3 既製杭工		第3編2-4-4 既製杭工	46
	3-9-4 場所打杭工		第3編2-4-5 場所打杭工	46
	3-9-5 シャフト工 (深礎工)		第3編2-4-6 深礎工	46
	3-9-6 合成杭工			89

※「準用する写真管理基準」は準用先を示す。空白部は「条」の欄に準用先を示す。

【第9編 ダム編】

章、節	条	枝番	準用する写真管理基準	頁
第1章 コンクリートダム				
第4節 ダムコンクリート工	1-4 コンクリートダム工 (本体)			90
	1-4 コンクリートダム工 (水叩)			90
	1-4 コンクリートダム工 (副ダム)			90
	1-4 コンクリートダム工 (導流壁)			90
第2章 フィルダム				
第4節 盛立工	2-4-5 コアの盛立			90
	2-4-6 フィルターの盛立			90
	2-4-7 ロックの盛立			90
	2 フィルダム (洪水吐)			91
第3章 基礎グラウチング				
第3節 ボーリング工	3-3 ボーリング工			91

※「準用する写真管理基準」は準用先を示す。空白部は「条」の欄に準用先を示す。

【第10編 道路編】

章、節	条	枝番	準用する写真管理基準	頁
第1章 道路改良				
第3節 工場製作工	1-3-2 遮音壁支柱製作工	遮音壁支柱製作工		92
		工場塗装工	第3編2-12-11工場塗装工	78
第6節 法面工	1-6-2 植生工		第3編2-14-2 植生工	78
	1-6-3 法面吹付工		第3編2-14-3 吹付工	79
	1-6-4 法枠工		第3編2-14-4 法枠工	79
	1-6-6 アンカー工		第3編2-14-6 アンカー工	79
	1-6-7 かご工	じゃかご	第3編2-3-27羽口工	44
ふとんかご		第3編2-3-27羽口工	44	
第7節 擁壁工	1-7-3 既製杭工		第3編2-4-4 既製杭工	46
	1-7-4 場所打杭工		第3編2-4-5 場所打杭工	46
	1-7-5 場所打擁壁工		第3編2-15-1 場所打擁壁工	79
	1-7-6 プレキャスト擁壁工		第3編2-15-2 プレキャスト擁壁工	79
	1-7-7 補強土壁工	補強土（テールアルメ）壁工法	第1編2-3-4 盛土補強工	39
多数アンカー式補強土工法		第1編2-3-4 盛土補強工	39	
ジオテキスタイルを用いた補強土工法		第1編2-3-4 盛土補強工	39	
1-7-8 井桁ブロック工		第3編2-15-4 井桁ブロック工	80	
第8節 石・ブロック積（張）工	1-8-3 コンクリートブロック工		第3編2-5-3 コンクリートブロック工	47
	1-8-4 石積（張）工		第3編2-5-5 石積（張）工	48
第9節 カルバート工	1-9-4 既製杭工		第3編2-4-4 既製杭工	46
	1-9-5 場所打杭工		第3編2-4-5 場所打杭工	46
	1-9-6 場所打函渠工			92
	1-9-7 プレキャストカルバート工		第3編2-3-28プレキャストカルバート工	45
第10節 排水構造物工（小型水路工）	1-10-3 側溝工		第3編2-3-29側溝工	45
	1-10-4 管渠工		第3編2-3-29側溝工	45
	1-10-5 集水柵・マンホール工		第3編2-3-30集水柵工	45
	1-10-6 地下排水工		第3編2-3-29暗渠工	45
	1-10-7 場所打水路工		第3編2-3-29場所打水路工	45
	1-10-8 排水工（小段排水・縦排水）		第3編2-3-29側溝工	45
第11節 落石雪害防止工	1-11-4 落石防止網工			92
	1-11-5 落石防護柵工			92
	1-11-6 防雪柵工			92
	1-11-7 雪崩予防柵工			92
第10節 遮音壁工	1-12-4 遮音壁基礎工			92
	1-12-5 遮音壁本体工			92
第2章 舗装				
第4節 舗装工	2-4-5 アスファルト舗装工		第3編2-6-7アスファルト舗装工	48
			第3編2-6-8半たわみ性舗装工	52
	2-4-7 排水性舗装工		第3編2-6-9排水性舗装工	55
	2-4-8 透水性舗装工		第3編2-6-10透水性舗装工	59
	2-4-9 グースアスファルト舗装工		第3編2-6-11グースアスファルト舗装工	60
	2-4-10 コンクリート舗装工		第3編2-6-12コンクリート舗装工	61

【第10編 道路編】

章、節	条	枝番	準用する写真管理基準	頁
第4節 舗装工	2-4-11薄層カラー舗装工		第3編2-6-13薄層カラー舗装工	70
	2-4-12ブロック舗装工		第3編2-6-14ブロック舗装工	71
	2-4歩道路盤工			93
	2-4取合舗装路盤工			93
	2-4路肩舗装路盤工			93
	2-4歩道舗装工			93
	2-4取合舗装工			93
	2-4路肩舗装工			93
	2-4表層工			93
第5節 排水構造物工（路面排水工）	2-5-3側溝工		第3編2-3-29側溝工	45
	2-5-4管渠工		第3編2-3-29側溝工	45
	2-5-5集水柵（街渠柵）・マンホール工		第3編2-3-30集水柵工	45
	2-5-6地下排水工		第3編2-3-29暗渠工	45
	2-5-7場所打水路工		第3編2-3-29場所打水路工	45
	2-5-8排水工（小段排水・縦排水）		第3編2-3-29側溝工	45
	2-5-9排水性舗装用路肩排水工			93
第6節 縁石工	2-6-3縁石工		第3編2-3-5縁石工	41
第7節 踏掛版工	2-7-4踏掛版工	コンクリート工		93
		ラバーシュー		93
		アンカーボルト		93
第8節 防護柵工	2-8-3路側防護柵工		第3編2-3-8路側防護柵工	41
	2-8-4防止柵工		第3編2-3-7防止柵工	41
	2-8-5ボックスビーム工		第3編2-3-8路側防護柵工	41
	2-8-6車止めポスト工		第3編2-3-7防止柵工	41
第9節 標識工	2-9-3小型標識工		第3編2-3-6小型標識工	41
	2-9-4大型標識工	標識基礎工		93
標識柱工			93	
第10節 区画線工	2-10-2区画線工		第3編2-3-9区画線工	41
第12節 道路付属施設工	2-12-4道路付属物工		第3編2-3-10道路付属物工	42
	2-12-5ケーブル配管工			94
		ハンドホール		94
2-12-6照明工	照明柱基礎工		94	
第13節 橋梁付属物工	2-13-2伸縮装置工		第3編2-3-24伸縮装置工	44
第3章 橋梁下部				
第3節 工場製作工	3-3-2刃口金物製作工		第3編2-12-1刃口金物製作工	76
	3-3-3鋼製橋脚製作工			94
	3-3-4アンカーフレーム製作工		第3編2-12-8アンカーフレーム製作工	77
3-3-5工場塗装工		第3編2-12-11工場塗装工	78	
第6節 橋台工	3-6-3既製杭工		第3編2-4-4既製杭工	46
	3-6-4場所打杭工		第3編2-4-5場所打杭工	46
	3-6-5深礎工		第3編2-4-6深礎工	46
	3-6-6オープンケーソン基礎工		第3編2-4-7オープンケーソン基礎工	46
	3-6-7ニューマチックケーソン基礎工		第3編2-4-8ニューマチックケーソン基礎工	46
	3-6-8橋台躯体工			94
第7節 RC橋脚工	3-7-3既製杭工		第3編2-4-4既製杭工	46
	3-7-4場所打杭工		第3編2-4-5場所打杭工	46
	3-7-5深礎工		第3編2-4-6深礎工	46

【第10編 道路編】

章、節	条	枝番	準用する写真管理基準	頁	
第7節 RC橋脚工	3-7-6 オープンケーソン基礎工		第3編2-4-7 オープンケーソン基礎工	46	
	3-7-7 ニューマチックケーソン基礎工		第3編2-4-8 ニューマチックケーソン基礎工	46	
	3-7-8 鋼管矢板基礎工		第3編2-4-9 鋼管矢板基礎工	47	
	3-7-9 橋脚躯体工	張出式			94
ラーメン式				94	
第8節 鋼製橋脚工	3-8-3 既製杭工		第3編2-4-4 既製杭工	46	
	3-8-4 場所打杭工		第3編2-4-5 場所打杭工	46	
	3-8-5 深礎工		第3編2-4-6 深礎工	46	
	3-8-6 オープンケーソン基礎工		第3編2-4-7 オープンケーソン基礎工	46	
	3-8-7 ニューマチックケーソン基礎工		第3編2-4-8 ニューマチックケーソン基礎工	46	
	3-8-8 鋼管矢板基礎工		第3編2-4-9 鋼管矢板基礎工	47	
	3-8-9 橋脚フーチング工	I型・T型			94
		門型			94
	3-8-10 橋脚架設工	I型・T型			95
		門型			95
	3-8-11 現場継手工				95
3-8-12 現場塗装工			第3編2-3-31 現場塗装工	45	
第9節 護岸基礎工	3-9-3 基礎工		第3編2-4-3 基礎工(護岸)	45	
	3-9-4 矢板工		第3編2-3-4 矢板工	41	
	3-9-3 笠コンクリート工		第3編2-4-3 基礎工(護岸)	45	
第10節 矢板護岸工	3-10-4 矢板工		第3編2-3-4 矢板工	41	
第11節 法覆護岸工	3-11-2 コンクリートブロック工		第3編2-5-3 コンクリートブロック工	47	
	3-11-3 護岸付属物工		第6編1-7-4 護岸付属物工	81	
	3-11-4 緑化ブロック工		第3編2-5-4 緑化ブロック工	47	
	3-11-5 環境護岸ブロック工		第3編2-5-3 コンクリートブロック工	47	
	3-11-6 石積(張)工		第3編2-5-5 石積(張)工	48	
	3-11-7 法枠工		第3編2-14-4 法枠工	79	
	3-11-8 多自然型護岸工	巨石張り		第3編2-3-26 多自然型護岸工	44
		巨石積み		第3編2-3-26 多自然型護岸工	44
		かごマット		第3編2-3-26 かごマット	44
	3-11-9 吹付工		第3編2-14-3 吹付工	79	
	3-11-10 植生工		第3編2-14-2 植生工	78	
	3-11-11 覆土工		第1編2-3-5 法面整形工	39	
	3-11-12 羽口工	じゃかご		第3編2-3-27 羽口工	44
		ふとんかご		第3編2-3-27 羽口工	44
かご枠			第3編2-3-27 羽口工	44	
連節ブロック張り			第3編2-5-3 連節ブロック張り	47	
第12節 擁壁護岸工	3-12-3 場所打擁壁工		第3編2-15-1 場所打擁壁工	79	
	3-12-4 プレキャスト擁壁工		第3編2-15-2 プレキャスト擁壁工	79	

【第10編 道路編】

章、節	条	枝番	準用する写真管理基準	頁
第4章 鋼橋上部				
第3節 工場製作工				
	4-3-3 桁製作工		第3編2-12-3 桁製作工	76
	4-3-4 検査路製作工		第3編2-12-4 検査路製作工	77
	4-3-5 鋼製伸縮継手製作工		第3編2-12-5 鋼製伸縮継手製作工	77
	4-3-6 落橋防止装置製作工		第3編2-12-6 落橋防止装置製作工	77
	4-3-7 鋼製排水管製作工		第3編2-12-10 鋼製排水管製作工	78
	4-3-8 橋梁用防護柵製作工		第3編2-12-7 橋梁用防護柵製作工	77
	4-3-9 橋梁用高欄製作工			95
	4-3-10 横断歩道橋製作工		第3編2-12-3 桁製作工	76
	4-3-11 鋳造費		第3編2-12-1 鋳造費	77
	4-3-12 アンカーフレーム製作工		第3編2-12-8 アンカーフレーム製作工	77
	4-3-13 工場塗装工		第3編2-12-11 工場塗装工	78
第5節 鋼橋架設工				
	4-5-4 架設工（クレーン架設）		第3編2-13-1 架設工（鋼橋）	78
	4-5-5 架設工（ケーブルクレーン架設）		第3編2-13-1 架設工（鋼橋）	78
	4-5-6 架設工（ケーブルエレクション架設）		第3編2-13-1 架設工（鋼橋）	78
	4-5-7 架設工（架設桁架設）		第3編2-13-1 架設工（鋼橋）	78
	4-5-8 架設工（送出し架設）		第3編2-13-1 架設工（鋼橋）	78
	4-5-9 架設工（トラバークレーン架設）		第3編2-13-1 架設工（鋼橋）	78
	4-5-10 支承工		第6編4-9-10 支承工	82
第6節 橋梁現場塗装工				
	4-6-3 現場塗装工		第3編2-3-31 現場塗装工	45
第7節 床版工				
	4-7-2 床版工		第3編2-18-1 床版・横組工	80
第8節 橋梁付属物工				
	4-8-2 伸縮装置工		第3編2-3-24 伸縮装置工	44
	4-8-5 地覆工		第6編4-12-4 地覆工	82
	4-8-6 橋梁用防護柵工		第6編4-12-5 橋梁用防護柵工、橋梁用高欄工	82
	4-8-7 橋梁用高欄工		第6編4-12-6 橋梁用防護柵工、橋梁用高欄工	82
	4-8-8 検査路工		第6編4-12-7 検査路工	83
第9節 歩道橋本体工				
	4-9-3 既製杭工		第3編2-4-4 既製杭工	46
	4-9-4 場所打杭工		第3編2-4-5 場所打杭工	46
	4-9-5 橋脚フーチング工	I型	第10編3-8-9 橋脚フーチング工	94
		T型	第10編3-8-9 橋脚フーチング工	94
	4-9-6 歩道橋架設工		第3編2-13-1 架設工（鋼橋）	78
	4-9-7 現場塗装工		第3編2-3-31 現場塗装工	45
第5章 コンクリート橋上部				
第3節 工場製作工				
	5-3-2 プレベーム用桁製作工		第3編2-12-9 プレベーム用桁製作工	77
	5-3-3 橋梁用防護柵製作工		第3編2-12-7 橋梁用防護柵製作工	77
	5-3-4 鋼製伸縮継手製作工		第3編2-12-5 鋼製伸縮継手製作工	77
	5-3-5 検査路製作工		第3編2-12-4 検査路製作工	77
	5-3-6 工場塗装工		第3編2-12-11 工場塗装工	78
	5-3-7 鋳造費		第3編2-12-1 鋳造費	76
第5節 PC橋工				
	5-5-2 プレテンション桁製作工（購入工）	けた橋	第3編2-3-12 プレテンション桁製作工（購入工）	42

【第10編 道路編】

章、節	条	枝番	準用する写真管理基準	頁
第5節 PC橋工	5-5-2プレテンション桁製作工（購入工）	スラブ橋	第3編2-3-12プレテンション桁製作工（購入工）	42
	5-5-3ポストテンション桁製作工		第3編2-3-13ポストテンション桁製作工	42
	5-5-4プレキャストセグメント製作工（購入工）		第3編2-3-14プレキャストセグメント製作工（購入工）	42
	5-5-5プレキャストセグメント主桁組立工		第3編2-3-14プレキャストセグメント主桁組立工	42
	5-5-6支承工		第6編4-9-10支承工	82
	5-5-7架設工（クレーン架設）		第3編2-13-1架設工（クレーン架設）	78
	5-5-8架設工（架設桁架設）		第3編2-13-1架設工（架設桁架設）	78
	5-5-9床版・横組工		第3編2-18-1床版・横組工	80
	5-5-10落橋防止装置工		第10編16-22-4落橋防止装置工	98
	第6節 プレビーム桁橋工	5-6-2プレビーム桁製作工（現場）		
5-6-3支承工			第6編4-9-10支承工	82
5-6-4架設工（クレーン架設）			第3編2-13-1架設工（クレーン架設）	78
5-6-5架設工（架設桁架設）			第3編2-13-1架設工（架設桁架設）	78
5-6-6床版・横組工			第3編2-18-1床版・横組工	80
5-6-9落橋防止装置工			第10編16-22-4落橋防止装置工	98
第7節 PCホロースラブ橋工	5-7-2架設支保工（固定）		第3編2-13-1架設工	78
	5-7-3支承工		第6編4-9-10支承工	82
	5-7-4PCホロースラブ製作工		第3編2-3-15PCホロースラブ製作工	43
	5-7-5落橋防止装置工		第10編16-22-4落橋防止装置工	98
	第8節 RCホロースラブ橋工	5-8-2架設支保工（固定）		第3編2-13-1架設工
5-8-3支承工			第6編4-9-10支承工	82
5-8-4RC場所打ホロースラブ製作工			第3編2-3-15PCホロースラブ製作工	43
5-8-5落橋防止装置工			第10編16-22-4落橋防止装置工	98
第9節 PC版桁橋工	5-9-2PC版桁製作工		第3編2-3-15PCホロースラブ製作工	43
第10節 PC箱桁橋工	5-10-2架設支保工（固定）		第3編2-13-1架設工	78
	5-10-3支承工		第6編4-9-10支承工	82
	5-10-4PC箱桁製作工		第3編2-3-16PC箱桁製作工	43
	5-10-5落橋防止装置工		第10編16-22-4落橋防止装置工	98
第11節 PC片持箱桁橋工	5-11-2PC片持箱桁製作工		第3編2-3-16PC箱桁製作工	43
	5-11-3支承工		第6編4-9-10支承工	82
	5-11-4架設工（片持架設）		第3編2-13-1架設工	78
第12節 PC押し箱桁橋工	5-12-2PC押し箱桁製作工		第3編2-3-16PC押し箱桁製作工	43
	5-12-3架設工（押し架設）		第3編2-13-1架設工	78
第13節 橋梁付属物工	5-13-2伸縮装置工		第3編2-3-24伸縮装置工	44
	5-13-4地覆工		第6編4-12-4地覆工	82
	5-13-5橋梁用防護柵工		第6編4-12-5橋梁用防護柵工、橋梁用高欄工	82
	5-13-6橋梁用高欄工		第6編4-12-6橋梁用防護柵工、橋梁用高欄工	82
	5-13-7検査路工		第6編4-12-7検査路工	83

【第10編 道路編】

章、節	条	枝番	準用する写真管理基準	頁	
第6章 トンネル (NATM)					
第4節 支保工	6-4-3 吹付工			95	
	6-4-4 ロックボルト工			96	
第5節 覆工	6-5-3 覆工コンクリート工			96	
	6-5-4 側壁コンクリート工		第10編6-5-3 覆工コンクリート工	96	
	6-5-5 床版コンクリート工			96	
第6節 インバート工	6-6-4 インバート本体工			96	
第7節 坑内付帯工	6-7-5 地下排水工		第3編2-3-29暗渠工	45	
第8節 坑門工	6-8-4 坑門本体工			96	
	6-8-5 明り巻工			97	
第11章 共同溝					
第3節 工場製作工	11-3-3 工場塗装工		第3編2-12-11工場塗装工	78	
第6節 現場打構築工	11-6-2 現場打躯体工			97	
	11-6-4 カラー継手工			97	
	11-6-5 防水工	防水			97
		防水保護工			97
防水壁				97	
第7節 プレキャスト構築工	11-7-2 プレキャスト躯体工			97	
第12章 電線共同溝					
第5節 電線共同溝工	12-5-2 管路工 (管路部)			98	
	12-5-3 プレキャストボックス工 (特殊部)			98	
	12-5-4 現場打ちボックス工 (特殊部)			98	
第6節 付帯設備工	12-6-2 ハンドホール工			98	
第13章 情報ボックス工					
第3節 情報ボックス工	13-3-3 管路工 (管路部)		第10編12-5-2 管路工 (管路部)	98	
第4節 付帯設備工	13-4-2 ハンドホール工		第10編12-6-2 ハンドホール工	98	
第14章 道路維持					
第4節 舗装工	14-4-3 路面切削工		第3編2-6-15路面切削工	73	
	14-4-4 舗装打換え工		第3編2-6-16舗装打換え工	73	
	14-4-5 切削オーバーレイ工			98	
	14-4-6 オーバーレイ工		第3編2-6-17オーバーレイ工	73	
	14-4-7 路上再生工			98	
	14-4-8 薄層カラー舗装工		第3編2-6-13薄層カラー舗装工	70	
	14-4-11 グルーピング工			98	
第5節 排水構造物工	14-5-3 側溝工		第3編2-3-29側溝工	45	
	14-5-4 管渠工		第3編2-3-29側溝工	45	
	14-5-5 集水柵・マンホール工		第3編2-3-30集水柵工	45	
	14-5-6 地下排水工		第3編2-3-29暗渠工	45	
第5節 排水構造物工	14-5-7 場所打水路工		第3編2-3-29場所打水路工	45	
	14-5-8 排水工		第3編2-3-29側溝工	45	
第6節 防護柵工	14-6-3 路側防護柵工		第3編2-3-8 路側防護柵工	41	
	14-6-4 防止柵工		第3編2-3-7 防止柵工	41	
	14-6-5 ボックスビーム工		第3編2-3-8 路側防護柵工	41	
	14-6-6 車止めポスト工		第3編2-3-7 防止柵工	41	

【第10編 道路編】

章、節	条	枝番	準用する写真管理基準	頁
第7節 標識工	14-7-3 小型標識工		第3編2-3-6 小型標識工	41
	14-7-4 大型標識工		第10編2-9-4 大型標識工	93
第8節 道路付属施設工	14-8-4 道路付属物工		第3編2-3-10 道路付属物工	42
	14-8-5 ケーブル配管工		第10編2-12-5 ケーブル配管工	94
	14-8-6 照明工		第10編2-12-6 照明工	94
第10節 擁壁工	14-10-3 場所打擁壁工		第3編2-15-1 場所打擁壁工	79
	14-10-4 プレキャスト擁壁工		第3編2-15-2 プレキャスト擁壁工	79
第11節 石・ブロック積(張)工	14-11-3 コンクリートブロック工		第3編2-5-3 コンクリートブロック工	47
	14-11-4 石積(張)工		第3編2-5-5 石積(張)工	48
第12節 カルバート工	14-12-4 場所打函渠工		第10編1-9-6 場所打函渠工	92
	14-12-5 プレキャストカルバート工		第3編2-3-28 プレキャストカルバート工	45
第13節 法面工	14-13-2 植生工		第3編2-14-2 植生工	78
	14-13-3 法面吹付工		第3編2-14-3 吹付工	79
	14-13-4 法枠工		第3編2-14-4 法枠工	79
	14-13-6 アンカー工		第3編2-14-6 アンカー工	79
	14-13-7 かご工	じゃかご ふとんかご	第3編2-3-27羽口工 第3編2-3-27羽口工	44 44
第15節 橋梁付属物工	14-15-2 伸縮継手工		第3編2-3-24 伸縮装置工	44
	14-15-4 地覆工		第6編4-12-4 地覆工	82
	14-15-5 橋梁用防護柵工		第6編4-12-5 橋梁用防護柵工	82
	14-15-6 橋梁用高欄工		第6編4-12-6 橋梁用高欄工	82
	14-15-7 検査路工		第6編4-12-7 検査路工	83
第17節 現場塗装工	14-17-6 コンクリート面塗装工		第3編2-3-11 コンクリート面塗装工	42
第16章 道路修繕				
第3節 工場製作工	16-3-4 桁補強材製作工			98
	16-3-5 落橋防止装置製作工		第3編2-12-6 落橋防止装置製作工	77
第5節 舗装工	16-5-3 路面切削工		第3編2-6-15 路面切削工	73
	16-5-4 舗装打換え工		第3編2-6-16 舗装打換え工	73
	16-5-5 切削オーバーレイ工		第10編14-4-5 切削オーバーレイ工	98
	16-5-6 オーバーレイ工		第3編2-6-17 オーバーレイ工	73
	16-5-7 路上再生工		第10編14-4-7 路上再生工	98
	16-5-8 薄層カラー舗装工		第3編2-6-13 薄層カラー舗装工	70
第6節 排水構造物工	16-6-3 側溝工		第3編2-3-29 側溝工	45
	16-6-4 管渠工		第3編2-3-29 側溝工	45
	16-6-5 集水枡・マンホール工		第3編2-3-30 集水枡工	45
	16-6-6 地下排水工		第3編2-3-29 暗渠工	45
	16-6-7 場所打水路工		第3編2-3-29 場所打水路工	45
第6節 排水構造物工	16-6-8 排水工		第3編2-3-29 側溝工	45
第7節 縁石工	16-7-3 縁石工		第3編2-3-5 縁石工	41
第8節 防護柵工	16-8-3 路側防護柵工		第3編2-3-8 路側防護柵工	41
	16-8-4 防止柵工		第3編2-3-7 防止柵工	41
	16-8-5 ボックスビーム工		第3編2-3-8 路側防護柵工	41
	16-8-6 車止めポスト工		第3編2-3-7 防止柵工	41
第9節 標識工	16-9-3 小型標識工		第3編2-3-6 小型標識工	41
	16-9-4 大型標識工		第10編2-9-4 大型標識工	93
第10節 区画線工	16-10-2 区画線工		第3編2-3-9 区画線工	41
第12節 道路付属施設工	16-12-4 道路付属物工		第3編2-3-10 道路付属物工	42
	16-12-5 ケーブル配管工		第10編2-12-5 ケーブル配管工	94
	16-12-6 照明工		第10編2-12-6 照明工	94

【第10編 道路編】

章、節	条	枝番	準用する写真管理基準	頁
第14節 擁壁工	16-14-3 場所打擁壁工		第3編2-15-1 場所打擁壁工	79
	16-14-4 プレキャスト擁壁工		第3編2-3-28 プレキャスト擁壁工	45
第15節 石・ブロック積(張)工	16-15-3 コンクリートブロック工		第3編2-5-3 コンクリートブロック工	47
	16-15-4 石積(張)工		第3編2-5-5 石積(張)工	48
第16節 カルバート工	16-16-4 場所打函渠工		第10編1-9-6 場所打函渠工	92
	16-16-5 プレキャストカルバート工		第3編2-3-28 プレキャストカルバート工	45
第17節 法面工	16-17-2 植生工		第3編2-14-2 植生工	78
	16-17-3 法面吹付工		第3編2-14-3 吹付工	79
	16-17-4 法枠工		第3編2-14-4 法枠工	79
	16-17-6 アンカー工		第3編2-14-6 アンカー工	79
	16-17-7 かご工	じゃかご ふとんかご	第3編2-3-27羽口工 第3編2-3-27羽口工	44 44
第18節 落石雪害防止工	16-18-4 落石防止網工		第10編1-11-4 落石防止網工	92
	16-18-5 落石防護柵工		第10編1-11-5 落石防護柵工	92
	16-18-6 防雪柵工		第10編1-11-6 防雪柵工	92
	16-18-7 雪崩予防柵工		第10編1-11-7 雪崩予防柵工	92
第20節 鋼桁工	16-20-3 鋼桁補強工		第10編16-3-4 桁補強材製作工	98
第21節 橋梁支承工	16-21-3 鋼橋支承工		第6編4-9-10 支承工	82
	16-21-4 PC橋支承工		第6編4-9-10 支承工	82
第22節 橋梁付属物工	16-22-4 落橋防止装置工			98
	16-22-6 地覆工		第6編4-12-4 地覆工	82
	16-22-7 橋梁用防護柵工		第6編4-12-5 橋梁用防護柵工、 橋梁用高欄工	82
	16-22-8 橋梁用高欄工		第6編4-12-6 橋梁用防護柵工、 橋梁用高欄工	82
	16-22-9 検査路工		第6編4-12-7 検査路工	83
第25節 現場塗装工	16-25-3 橋梁塗装工		第3編2-3-31 現場塗装工	45
	16-25-6 コンクリート面塗装工		第3編2-3-11 コンクリート面 塗装工	42

※「準用する写真管理基準」は準用先を示す。空白部は「条」の欄に準用先を示す。

【その他】

章、節	条	枝番	準用する写真管理基準	頁
舗装工関係	塗布又は設置状況			99
ダム関係	仮排水路			99
	仮締切（土石）			99
	仮締切（コンクリート）			99
	基礎掘削			99
	堤体コンクリート打設			99
	堤体止水			99
	堤体排水工			99
	堤体冷却工			99
	携帯埋設計器			99
トンネル関係	トンネル抗門工			99
	トンネル（矢板工法）			99
	シールド			100
維持修繕工関係	アスファルト舗装			100
	コンクリート舗装			100
	路肩、路側路盤工			100
	道路除草			100
	路肩整正			100
	新設、更新、修理防護柵類			100
	新設、更新、修理標識類			100
	新設、更新、修理照明灯			100
	視線誘導標			100
	清掃（路面、標識、側溝、集水）			100
	区画線路面表示			100
	街路樹植樹			100
	街路樹補強補植			100
	街路樹剪定			100
	街路樹消毒、施肥			100
	街路樹雪囲			100
	排雪除雪			100
	凍結防止剤散布			100
	河川除草			100
	応急処置			
鉄筋・無筋コンクリート関				

※「準用する写真管理基準」は準用先を示す。空白部は「条」の欄に準用先を示す。

撮影箇所一覧表（出来形管理）

【第1編共通編】

編	章	節	条	枝番	工 種	写真管理項目		摘 要
						撮影項目	撮影頻度 [時期]	
1 共通編	2 土工	3 河川・ 海岸・ 砂防土工	2		掘削工	土質等の判別	地質が変わる毎に1回 〔掘削中〕	<ul style="list-style-type: none"> ・出来映えの撮影 ・TS等の設置状況と出来形計測対象点上のプリズムの設置状況（プリズムが必要な場合のみ）がわかるように撮影
						法長 ※右のいずれかで撮影する。	40m又は1施工箇所に1回 〔掘削後〕	
							「3次元計測技術を用いた出来形管理要領(案)による場合は1工事に1回 〔掘削後〕	
						「3次元計測技術を用いた出来形管理要領(案) 多点計測技術(面管理の場合)における空中写真測量(UAV)および地上写真測量」に基づき写真測量に用いた画像を納品する場合には、写真管理に代えることが出来る。		
1 共通編	2 土工	3 河川・ 海岸・ 砂防土工	3		盛土工	巻出し厚	40mに1回 〔巻出し時〕	<ul style="list-style-type: none"> ・出来映えの撮影 ・TS等の設置状況と出来形計測対象点上のプリズムの設置状況（プリズムが必要な場合のみ）がわかるように撮影
						締固め状況	転圧機械又は地質が変わる毎に1回 〔締固め時〕	
						法長幅 ※右のいずれかで撮影する。	40m又は1施工箇所に1回 〔施工後〕	
						「3次元計測技術を用いた出来形管理要領(案)」による場合は1工による場合は1工事に1回 〔掘削後〕		
						「3次元計測技術を用いた出来形管理要領(案) 多点計測技術(面管理の場合)における空中写真測量(UAV)および地上写真測量」に基づき写真測量に用いた画像を納品する場合には、写真管理に代えることが出来る。		

撮影箇所一覧表（出来形管理）

【第1編共通編】

編	章	節	条	枝番	工 種	写真管理項目		摘 要
						撮影項目	撮影頻度 [時期]	
1 共通編	2 土工	3 河川・海岸・砂防土工	4		盛土補強工 (補強土(テールアルメ)壁工法) (多数アンカー式補強土工法) (ジオテキスタイルを用いた補強土工法)	厚さ	40m又は1施工箇所 に1回 〔施工後〕	
1 共通編	2 土工	3 河川・海岸・砂防土工	5		法面整形工(盛土部)	仕上げ状況厚さ	40m又は1施工箇所 に1回 〔仕上げ時〕	
1 共通編	2 土工	3 河川・海岸・砂防土工	6		堤防天端工	厚さ幅	40mに1回 〔施工後〕	
1 共通編	2 土工	4 道路土工	2		掘削工	土質等の判別	地質が変わる毎に1回 〔掘削中〕	・出来映えの撮影 ・TS等の設置状況と出来形計測対象点上のプリズムの設置状況(プリズムが必要な場合のみ)がわかるように撮影
						法長 ※右のいずれかで撮影する。	40m又は1施工箇所 に1回 〔掘削後〕	
						「3次元計測技術を用いた出来形管理要領(案)」による場合は1工事に1回 〔掘削後〕		
							「3次元計測技術を用いた出来形管理要領(案) 多点計測技術(面管理の場合)における空中写真測量(UAV)および地上写真測量」に基づき写真測量に用いた画像を納品する場合には、写真管理に代えることが出来る。	

撮影箇所一覧表（出来形管理）

【第1編共通編】

編	章	節	条	枝番	工 種	写真管理項目		摘 要
						撮影項目	撮影頻度 [時期]	
1 共通編	2 土工	4 道路土工	3 4		路体盛土工 路床盛土工	巻出し厚	40mに1回 〔巻出し時〕 「TS・GNSSを用いた盛土の締固め管理要領」における「締固め層厚分布図」を提出する場合は写真不要	<ul style="list-style-type: none"> ・出来映えの撮影 ・TS等の設置状況と出来形計測対象点上のプリズムの設置状況（プリズムが必要な場合のみ）がわかるように撮影
						締固め状況	転圧機械又は地質が変わる毎に1回 〔締固め時〕	
						法長幅 ※右のいずれかで撮影する。	40m又は1施工箇所に1回 〔施工後〕 「3次元計測技術を用いた出来形管理要領（案）」による場合は 1工事に1回 〔施工後〕	
							「3次元計測技術を用いた出来形管理要領（案）多点計測技術（面管理の場合）における空中写真測量（UAV）および地上写真測量」に基づき写真測量に用いた全ての画像を納品する場合には、写真管理に代えることができる。	
1 共通編	2 土工	4 道路土工	5		法面整形工（盛土部）	仕上げ状況 厚さ	40m又は1施工箇所に1回 〔仕上げ時〕	
1 共通編	3 無筋、鉄筋 コンクリート	7 鉄筋工	4	1	組立て	平均間隔	コンクリート打設毎に1回 （重要構造物かつ主鉄筋について適用）	
						かぶり	コンクリート打設毎に1回 （重要構造物かつ主鉄筋について適用）	
1 共通編	3 無筋、鉄筋 コンクリート	7 鉄筋工	4	2	組立て ※新設のコンクリート構造物の内、橋梁上部工事と下部工事	非破壊試験 （電磁誘導法、 電磁波レーダ法）	試験毎に1回 〔試験実施中〕	

撮影箇所一覧表（出来形管理）

【第3編土木工事共通編】

編	章	節	条	枝番	工 種	写真管理項目		摘 要
						撮影項目	撮影頻度 [時期]	
3 土木 工事 共通 編	2 一 般 施 工	3 共 通 的 工 種	4		矢板工〔指定仮設・任意仮設は除く〕 (鋼矢板) (軽量鋼矢板) (コンクリート矢板) (広幅鋼矢板) (可とう鋼矢板)	根入長	40m又は1施工箇所 に1回〔打込前後〕	
						変位	20m又は1施工箇所 に1回〔打込後〕	
						数量	全数量〔打込後〕	
3 土木 工事 共通 編	2 一 般 施 工	3 共 通 的 工 種	5		縁石工 (縁石・アスカーブ)	出来ばえ	1種別毎に1回 〔施工中〕	
3 土木 工事 共通 編	2 一 般 施 工	3 共 通 的 工 種	6		小型標識工	基礎幅 基礎高さ 根入れ長	基礎タイプ毎5箇所 に1回〔施工後〕	
3 土木 工事 共通 編	2 一 般 施 工	3 共 通 的 工 種	7		防止柵工 (立入防止柵) (転落(横断)防止柵) (車止めポスト)	※基礎幅 ※基礎高さ	1施工箇所に1回 (※印は現場打ち部分 がある場合) 〔施工後〕	
						パイプ取付高	1施工箇所に1回 〔施工後〕	
3 土木 工事 共通 編	2 一 般 施 工	3 共 通 的 工 種	8	1	路側防護柵工 (ガードレール)	※基礎幅 ※基礎高さ ※配筋状況	1施工箇所に1回 (※印は現場打ち部分 がある場合) 〔施工後〕	
						ビーム取付高	1施工箇所に1回 〔施工後〕	
3 土木 工事 共通 編	2 一 般 施 工	3 共 通 的 工 種	8	2	路側防護柵工 (ガードケーブル)	※基礎幅 ※基礎高さ ※基礎延長	1施工箇所に1回 (※印は現場打ち部分 がある場合) 〔施工後〕	
						ケーブル取付高	1施工箇所に1回 〔施工後〕	
3 土木 工事 共通 編	2 一 般 施 工	3 共 通 的 工 種	9		区画線工	材料使用量	全数量〔施工前後〕	
						施工状況	施工日に1回 〔施工前後〕	

撮影箇所一覧表（出来形管理）

【第3編土木工事共通編】

編	章	節	条	枝番	工 種	写真管理項目		摘 要
						撮影項目	撮影頻度 [時期]	
3	2	3	10		道路付属物工 (視線誘導標) (距離標)	高さ	1 施工箇所につき1回 [施工後]	
3	2	3	11		コンクリート面塗装工	材料使用量 (塗料缶)	全数量 [使用前後]	
						ケレン状況 (塗替)	スパン毎、部材別 [施工前後]	
						塗装状況	各層毎につき1回 [塗装後]	
3	2	3	12	1	プレテンション桁製作工 (購入工) (けた橋)	断面の外形寸法 橋桁のそり 横方向の曲がり	1 スパンにつき1回 [製作後]	
3	2	3	12	2	プレテンション桁製作工 (購入工) (スラブ橋)	断面の外形寸法 橋桁のそり 横方向の曲がり	1 スパンにつき1回 [製作後]	
3	2	3	13		ポストテンション桁製作工	シーす、PC鋼材 配置状況	桁毎につき1回 [打設前]	
						幅 (上) 幅 (下) 高さ	桁毎につき1回 [型枠取外後]	
						中詰め及びグラ ウト状況	1 スパンにつき1回 [施工時]	
3	2	3	14	1	プレキャストセグメント製 作工 (購入工)	断面の外形寸法	1 スパンにつき1回 [製作後]	
3	2	3	14	2	プレキャストセグメント 主桁組立工	組立状況	1 スパンにつき1回 [組立時]	

撮影箇所一覧表（出来形管理）

【第3編土木工事共通編】

編	章	節	条	枝番	工 種	写真管理項目		摘 要
						撮影項目	撮影頻度 [時期]	
3 土木 工事 共通 編	2 一 般 施 工	3 共 通 的 工 種	15		P Cホロースラブ製作工	シーす、PC鋼材配置状況	桁毎に1回 〔打設前〕	
						幅 厚さ	桁毎に1回 〔型枠取外し後〕	
						中詰め及びびグラウト状況	1 スパンに1回 〔施工時〕	
3 土木 工事 共通 編	2 一 般 施 工	3 共 通 的 工 種	16	1	P C箱桁製作工	シーす、PC鋼材配置状況	桁毎に1回 〔打設前〕	
						幅（上） 幅（下） 高さ	桁毎に1回 〔型枠取外し後〕 桁毎に1回 〔型枠取外し後〕	
						内空幅 内空高さ	桁毎に1回 〔型枠設置後〕	
						中詰め及びびグラウト状況	1 スパンに1回 〔施工時〕	
3 土木 工事 共通 編	2 一 般 施 工	3 共 通 的 工 種	16	2	P C押し出し箱桁製作工	シーす、PC鋼材配置状況	桁毎に1回 〔打設前〕	
						幅（上） 幅（下） 高さ	桁毎に1回 〔型枠取外し後〕	
						内空幅 円空高さ	桁毎に1回 〔型枠設置後〕	
						中詰め及びびグラウト状況	1 スパンに1回 〔施工時〕	
3 土木 工事 共通 編	2 一 般 施 工	3 共 通 的 工 種	17		根固めブロック工	数量	全数量 〔製作後〕	
						ブロックの形状寸法	形状寸法変わる毎に1回 〔製作後〕	
3 土木 工事 共通 編	2 一 般 施 工	3 共 通 的 工 種	18		沈床工	格子寸法 厚さ 割石状況 幅	40m又は1施工箇所に1回 〔施工後〕	

撮影箇所一覧表（出来形管理）

【第3編土木工事共通編】

編	章	節	条	枝番	工 種	写真管理項目		摘 要
						撮影項目	撮影頻度 [時期]	
3	2	3	19		捨石工	幅	200m又は1施工箇所 に1回 〔施工後〕	
3	2	3	22		階段工	幅 高さ 長さ	1施工箇所 に1回 〔施工後〕	
3	2	3	24	1	伸縮装置工（ゴムジョイント）	設置状況	1スパン に1回 〔設置後〕	
3	2	3	24	2	伸縮装置工（鋼製フィンガー ジョイント）	設置状況	1スパン に1回 〔設置後〕	
3	2	3	26	1	多自然型護岸工 （巨石張り、巨石積み）	胴込裏込厚	40m又は1施工箇所 に1回 〔施工中〕	
						法長	40m又は1施工箇所 に1回 〔施工後〕	
3	2	3	26	2	多自然型護岸工 （かごマット）	高さ 法長	40m又は1施工箇所 に1回 〔施工後〕	
3	2	3	27	1	羽口工 （じゃかご）	法長 厚さ	40m又は1施工箇所 に1回 〔施工後〕	
3	2	3	27	2	羽口工 （ふとんかご、かご枠）	高さ	40m又は1施工箇所 に1回 〔施工後〕	

撮影箇所一覧表（出来形管理）

【第3編土木工事共通編】

編	章	節	条	枝番	工 種	写真管理項目		摘 要
						撮影項目	撮影頻度 [時期]	
3 土木 工事 共通 編	2 一 般 施 工	3 共 通 的 工 種	28		プレキャストカルバート工 (プレキャストボックス工) (プレキャストパイプ工)	据付状況	40m又は1施工箇所 に1回 〔施工中〕	
						※幅 ※高さ	40m又は1施工箇所 に1回 〔※印は場所打ちの ある場合〕〔埋戻し 前〕	
3 土木 工事 共通 編	2 一 般 施 工	3 共 通 的 工 種	29	1	側溝工 (プレキャストU型側溝) (L型側溝) (自由勾配側溝) (管渠)	据付状況	40m又は1施工箇所 に1回 〔埋戻し前〕	
3 土木 工事 共通 編	2 一 般 施 工	3 共 通 的 工 種	29	2	場所打水路工	厚さ 幅 高さ	40m又は1施工箇所 に1回 〔型枠取外し後〕	
3 土木 工事 共通 編	2 一 般 施 工	3 共 通 的 工 種	29	3	暗渠工	幅 深さ	40m又は1施工箇所 に1回 〔埋戻し前〕	
3 土木 工事 共通 編	2 一 般 施 工	3 共 通 的 工 種	30		集水樹工	厚さ 幅 高さ	1 施工箇所に1回 〔型枠取外し後〕	
3 土木 工事 共通 編	2 一 般 施 工	3 共 通 的 工 種	31		現場塗装工	材料使用量 (塗料缶)	全数量 〔使用前後〕	
						ケレン状況 (塗替)	スパン毎、部材別 〔施工前後〕	
						塗装状況	各層毎1スパンに1回 〔塗装後〕	
3 土木 工事 共通 編	2 一 般 施 工	4 基 礎 工	1	1	一般事項 (切込砂利) (砕石基礎工) (割ぐり石基礎工) (均しコンクリート)	幅 厚さ	40m又は1施工箇所 に1回〔施工後〕	
3 土木 工事 共通 編	2 一 般 施 工	4 基 礎 工	3	1	基礎工護岸(現場打)	幅 高さ	40m又は1施工箇所 に1回 〔型枠取外し後〕	

撮影箇所一覧表（出来形管理）

【第3編土木工事共通編】

編	章	節	条	枝番	工 種	写真管理項目		摘 要
						撮影項目	撮影頻度 [時期]	
3	2	4	3	2	基礎工護岸（プレキャスト）	据付状況	40m又は1施工箇所 に1回〔施工後〕	
3	2	4	4		既製杭工 （既製コンクリート杭） （鋼管杭） （H鋼杭）	偏心量	1 施工箇所に1回 〔打込後〕	
						根入長	1 施工箇所に1回 〔打込前〕	
						数量	全数量〔打込後〕	
						杭頭処理状況	1 施工箇所に1回 〔処理前、中、後〕	
3	2	4	5		場所打杭工	根入長	1 施工箇所に1回 〔施工中〕	
						偏心量	1 施工箇所に1回 〔打込後〕	
						数量、杭径	全数量〔打込後〕	
						杭頭処理状況	1 施工箇所に1回 〔処理前、中、後〕	
						鉄筋組立状況	1 施工箇所に1回 〔組立後〕	
3	2	4	6		深礎工	根入長	全数量〔掘削後〕	
						偏心量	全数量〔施工後〕	
						数量、基礎径		
						ライナープレート 設置状況	1 施工箇所に1回 〔掘削後〕	
						土質	土質の変わる毎に1回 〔掘削中〕	
鉄筋組立状況	全数量〔組立後〕							
3	2	4	7		オープンケーソン基礎工	杓	1 基毎に1回 〔据付後〕	
						ケーソンの長さ ケーソンの幅 ケーソンの高さ ケーソンの壁厚 偏心量 鉄筋組立状況	1 ロット毎に1回 〔設置後及び型枠取外し 後〕	
						載荷状況	1 基に1回〔載荷時〕	
						封鎖コンクリート 打設状況 中埋状況	1 基に1回〔施工時〕	
3	2	4	8		ニューマチックケーソン基 礎工	杓	1 基毎に1回 〔据付後〕	
						ケーソンの長さ ケーソンの幅 ケーソンの高さ ケーソンの壁厚 偏心量 鉄筋組立状況	1 ロット毎に1回 〔設置後及び型枠取外し 後〕	
						載荷状況	1 基に1回〔載荷時〕	
						封鎖コンクリート 打設状況 中埋状況	1 基に1回〔施工時〕	

撮影箇所一覧表（出来形管理）

【第3編土木工事共通編】

編	章	節	条	枝番	工 種	写真管理項目		摘 要
						撮影項目	撮影頻度 [時期]	
3 土木 工事 共通 編	2 一般 施工	4 基礎 工	9		鋼管 矢板 基礎 工	沓	1 基毎に 1 回 〔据付後〕	
						根入長 偏心量 鉄筋組立状況	1 基毎に 1 回 〔設置後〕	
						載荷状況	1 基に 1 回〔載荷時〕	
						封鎖コンクリート 打設状況 中埋状況	1 基に 1 回〔施工時〕	
3 土木 工事 共通 編	2 一般 施工	5 石・ ブロッ ク積（ 張） 工	3	1	コンクリートブロック工 （コンクリートブロック積） （コンクリートブロック張り）	厚さ（裏込）	40m 又は 1 施工箇所 に 1 回〔施工中〕	
						法長 厚さ （ブロック積張）	40m 又は 1 施工箇所 に 1 回〔施工後〕	
3 土木 工事 共通 編	2 一般 施工	5 石・ ブロッ ク積（ 張） 工	3	2	コンクリートブロック工 （連節ブロック張り）	法長	40m 又は 1 施工箇所 に 1 回〔施工後〕 ただし、根入部は 40m に 1 回	
3 土木 工事 共通 編	2 一般 施工	5 石・ ブロッ ク積（ 張） 工	3	3	コンクリートブロック工 （天端保護ブロック）	幅	40m 又は 1 施工箇所 に 1 回〔施工後〕	
3 土木 工事 共通 編	2 一般 施工	5 石・ ブロッ ク積（ 張） 工	4		緑化 ブロッ ク工	厚さ（裏込）	40m 又は 1 施工箇所 に 1 回 〔施工中〕	
						法長 厚さ（ブロック）	40m 又は 1 施工箇所 に 1 回〔施工後〕 ただし、根入部は 40m に 1 回	

撮影箇所一覧表（出来形管理）

【第3編土木工事共通編】

編	章	節	条	枝番	工 種	写真管理項目		摘 要
						撮影項目	撮影頻度 [時期]	
3 土木工事共通編	2 一般施工	5 石・ブロック積（張）工	5		石積（張）工	厚さ（裏込）	40m又は1施工箇所 に1回 〔施工中〕	
						法長 厚さ（石積・張）	40m又は1施工箇所 に1回〔施工後〕 ただし、根入部は40mに 1回	
3 土木工事共通編	2 一般施工	6 一般舗装工	7	1	アスファルト舗装工 （下層路盤工）	敷均し厚さ 転圧状況	各層毎100mに1回 〔施工中〕	
						整正状況	各層毎100mに1回 〔整正後〕	
						厚さ	各層毎40mに1回 〔整正後〕 ただし、「3次元計測技術 を用いた出来形管理要領 （案）」により「厚さある いは標高較差」を管理する 場合は各層毎1工事に1 回〔整正後〕	
						幅	各層毎40mに1回 〔整正後〕 ただし、「3次元計測技術 を用いた出来形管理要領 （案）」による場合は各層 毎1工事に1回〔整正後〕	

撮影箇所一覧表（出来形管理）

【第3編土木工事共通編】

編	章	節	条	枝番	工 種	写真管理項目		摘 要
						撮影項目	撮影頻度 [時期]	
3	2	6	7	2	アスファルト舗装工（上層路盤工） 粒度調整路盤工	敷均し厚さ	各層毎100mに1回 〔施工中〕	
						転圧状況		
						整正状況	各層毎100mに1回 〔整正後〕	
						厚さ	各層毎40mに1回 〔整正後〕 ただし、「3次元計測技術を用いた出来形管理要領（案）」により「厚さあるいは標高較差」を管理する場合は各層毎1工事に1回〔整正後〕	
						幅	各層毎40mに1回 〔整正後〕 ただし、「3次元計測技術を用いた出来形管理要領（案）」による場合は各層毎1工事に1回〔整正後〕	

撮影箇所一覧表（出来形管理）

【第3編土木工事共通編】

編	章	節	条	枝番	工 種	写真管理項目		摘 要
						撮影項目	撮影頻度 [時期]	
3 土木 工事 共通 編	2 一般 施工	6 一般 舗装 工	7	3	アスファルト舗装工 (上層路盤工) セメント(石灰)安定処理工	敷均し厚さ 転圧状況	各層毎100mに1回 〔施工中〕	
						平整状況	各層毎100mに1回 〔修正後〕	
						厚さ	500㎡に1回 〔修正後〕 ※コアを採取した場合は 写真不要 ただし、「3次元計測技術 を用いた出来形管理要領 (案)」により「厚さある いは標高較差」により「厚 さあるいは標高較差」を管 理する場合は 各層毎1工事に1回〔整 正後〕	
						幅	各層毎40mに1回 〔修正後〕 ただし、「3次元計測技術 を用いた出来形管理要領 (案)」による場合は各層 毎1工による場合は各層毎 1工事に1回〔修正後〕	

撮影箇所一覧表（出来形管理）

【第3編土木工事共通編】

編	章	節	条	枝番	工 種	写真管理項目		摘 要
						撮影項目	撮影頻度 [時期]	
3 土木工事共通編	2 一般施工	6 一般舗装工	7	4	アスファルト舗装工 (加熱アスファルト安定処理工)	敷均し厚さ 転圧状況	各層毎100mに1回 〔施工中〕	
						整正状況	各層毎100mに1回 〔整正後〕	
						幅	各層毎40mに1回 〔整正後〕 ただし、「3次元計測技術を用いた出来形管理要領(案)」による場合は各層毎1工事に1回〔整正後〕	
3 土木工事共通編	2 一般施工	6 一般舗装工	7	5	アスファルト舗装工 (基層工)	整正状況	100mに1回 〔整正後〕	
						タックコート、 プライムコート	各層毎に1回 〔散布時〕	
						幅	各層毎40mに1回 〔整正後〕 ただし、「3次元計測技術を用いた出来形管理要領(案)」による場合は各層毎1工事に1回〔整正後〕	

撮影箇所一覧表（出来形管理）

【第3編土木工事共通編】

編	章	節	条	枝番	工 種	写真管理項目		摘 要
						撮影項目	撮影頻度 [時期]	
3 土木 工事 共通 編	2 一般 施工	6 一般 舗装 工	7	6	アスファルト舗装工 (表層工)	整正状況	100mに1回 [整正後]	
						タックコート、 プライムコート	各層毎に1回 [散布時]	
						平坦性	1工事1回 [実施中]	
3 土木 工事 共通 編	2 一般 施工	6 一般 舗装 工	8	1	半たわみ性舗装工 (下層路盤工)	敷均し厚さ 転圧状況	各層毎100mに1回 [施工中]	
						整正状況	各層毎100mに1回 [整正後]	
						厚さ	各層毎40mに1回 [整正後] ただし、「3次元計測技術 を用いた出来形管理要領 (案)」により「厚さある いは標高較差」を管理する 場合は各層毎1工事に1 回 [整正後]	
					幅	各層毎40mに1回 [整正後] ただし、「3次元計測技術 を用いた出来形管理要領 (案)」による場合は各層 毎1工事に1回 [整正後]		

撮影箇所一覧表（出来形管理）

【第3編土木工事共通編】

編	章	節	条	枝番	工 種	写真管理項目		摘 要
						撮影項目	撮影頻度 [時期]	
3 土木 工事 共通 編	2 一般 施工	6 一般 舗装 工	8	2	半たわみ性舗装工 (上層路盤工) 粒度調整路盤工	敷均し厚さ 転圧状況	各層毎100mに1回 [施工中]	
						整正状況	各層毎100mに1回 [整正後]	
						厚さ	各層毎40mに1回 [整正後] ただし、「3次元計測技術 を用いた出来形管理要領 (案)」により「厚さある いは標高較差」を管理する 場合は各層毎1工事に1 回 [整正後]	
						幅	各層毎40mに1回 [整正後] ただし、「3次元計測技術 を用いた出来形管理要領 (案)」による場合は各 層毎1工事に1回 [整正後]	

撮影箇所一覧表（出来形管理）

【第3編土木工事共通編】

編	章	節	条	枝番	工 種	写真管理項目		摘 要
						撮影項目	撮影頻度 [時期]	
3 土木工事共通編	2 一般施工	6 一般舗装工	8	3	半たわみ性舗装工 (上層路盤工) セメント(石灰)安定処理工	敷均し厚さ	各層毎100mに1回 【施工中】	
						転圧状況	各層毎100mに1回 【修正後】	
						厚さ	各層毎40mに1回 【修正後】 ※コアを採取した場合は 写真不要 ただし、「3次元計測技術 を用いた出来形管理要領 (案)」により「厚さある いは標高較差」を管理する 場合は各層毎1工事に1 回 【修正後】	
						幅	各層毎40mに1回 【修正後】 ただし、「3次元計測技術 を用いた出来形管理要領 (案)」による場合は各層 毎1工事に1回 【修正後】	
3 土木工事共通編	2 一般施工	6 一般舗装工	8	4	半たわみ性舗装工 (加熱アスファルト安定処 理工)	敷均し厚さ	各層毎100mに1回 【施工中】	
						転圧状況	各層毎100mに1回 【修正後】	
						幅	各層毎40mに1回 【修正後】 ただし、「3次元計測技術 を用いた出来形管理要領 (案)」による場合は各層 毎1工事に1回 【修正後】	

撮影箇所一覧表（出来形管理）

【第3編土木工事共通編】

編	章	節	条	枝番	工 種	写真管理項目		摘 要
						撮影項目	撮影頻度 [時期]	
3 土木工事共通編	2 一般施工	6 一般舗装工	8	5	半たわみ性舗装工 (基層工)	整正状況	100mに1回 〔整正後〕	
						タックコート、 プライムコート	各層毎に1回 〔散布時〕	
3 土木工事共通編	2 一般施工	6 一般舗装工	8	6	半たわみ性舗装工 (表層工)	整正状況	100mに1回 〔整正後〕	
						タックコート、 プライムコート	各層毎に1回 〔散布時〕	
						浸透性シメ注 入状況	100mに1回 〔注入時〕	
						平坦性	1工事1回 〔実施中〕	
3 土木工事共通編	2 一般施工	6 一般舗装工	9	1	排水性舗装工 (下層路盤工)	敷均し厚さ 転圧状況	各層毎100mに1回 〔施工中〕	
						整正状況	各層毎100mに1回 〔整正後〕	
						厚さ	各層毎40mに1回 〔整正後〕 ただし、「3次元計測技術 を用いた出来形管理要領 (案)」により「厚さある いは標高較差」を管理する 場合は各層毎1工事に1 回 〔整正後〕	
						幅	各層毎40mに1回 〔整正後〕 ただし、「3次元計測技術 を用いた出来形管理要領 (案)」による場合は各 層毎1工事に1回 〔整正後〕	

撮影箇所一覧表（出来形管理）

【第3編土木工事共通編】

編	章	節	条	枝番	工 種	写真管理項目		摘 要
						撮影項目	撮影頻度 [時期]	
3 土木工事共通編	2 一般施工	6 一般舗装工	9	2	排水性舗装工 (上層路盤工) 粒度調整路盤工	敷均し厚さ 転圧状況	各層毎100mに1回 【施工中】	
						整正状況	各層毎100mに1回 【整正後】	
						厚さ	各層毎40mに1回 【整正後】 ただし、「3次元計測技術を用いた出来形管理要領(案)」により「厚さあるいは標高較差」を管理する場合は各層毎1工事に1回【整正後】	
						幅	各層毎40mに1回 【整正後】 ただし、「3次元計測技術を用いた出来形管理要領(案)」による場合は各層毎1工事に1回【整正後】	

撮影箇所一覧表（出来形管理）

【第3編土木工事共通編】

編	章	節	条	枝番	工 種	写真管理項目		摘 要
						撮影項目	撮影頻度 [時期]	
3 土木 工事 共通 編	2 一般 施工	6 一般 舗装 工	9	3	排水性舗装工 (上層路盤工) セメント(石灰)安定処理工	敷均し厚さ 転圧状況	各層毎100mに1回 【施工中】	
						整正状況	各層毎100mに1回 【整正後】	
						厚さ	各層毎40mに1回 【整正後】 ※コアを採取した場合は 写真不要 ただし、「3次元計測技 術を用いた出来形管理要 領(案)」により「厚さあ るいは標高較差」を管理す る場合は各層毎1工事に 1回【整正後】	
						幅	各層毎40mに1回 【整正後】 ただし、「3次元計測技術 を用いた出来形管理要領 (案)」による場合は各層 毎1工事に1回【整正後】	

撮影箇所一覧表（出来形管理）

【第3編土木工事共通編】

編	章	節	条	枝番	工 種	写真管理項目		摘 要
						撮影項目	撮影頻度 [時期]	
3 土木工事共通編	2 一般施工	6 一般舗装工	9	4	排水性舗装工 (加熱アスファルト安定処理工)	敷均し厚さ 転圧状況	各層毎100mに1回 〔施工中〕	
						整正状況	各層毎100mに1回 〔整正後〕	
						幅	各層毎40mに1回 〔整正後〕 ただし、「3次元計測技術を用いた出来形管理要領(案)」による場合は各層毎1工事に1回〔整正後〕	
3 土木工事共通編	2 一般施工	6 一般舗装工	9	5	排水性舗装工（基層工）	整正状況	100mに1回 〔整正後〕	
						タックコート、 プライムコート	各層毎に1回 〔散布時〕	
3 土木工事共通編	2 一般施工	6 一般舗装工	9	6	排水性舗装工（表層工）	整正状況	100mに1回 〔整正後〕	
						タックコート、 プライムコート	各層毎に1回 〔散布時〕	
						平坦性	1工事1回 〔実施中〕	

撮影箇所一覧表（出来形管理）

【第3編土木工事共通編】

編	章	節	条	枝番	工 種	写真管理項目		摘 要
						撮影項目	撮影頻度 [時期]	
3 土木工事共通編	2 一般施工	6 一般舗装工	10	1	透水性舗装工 路盤工	敷均し厚さ 転圧状況	各層毎100mに1回 〔施工中〕	
						整正状況	各層毎100mに1回 〔整正後〕	
						厚さ	各層毎40mに1回 〔整正後〕 ただし、「3次元計測技術 を用いた出来形管理要領 (案)」により「厚さある いは標高較差」を管理する 場合は各層毎1工事に1 回 〔整正後〕	
						幅	各層毎40mに1回 〔整正後〕 ただし、「3次元計測技 術を用いた出来形管理要 領(案)」による場合は各 層毎1工事に1回 〔整正後〕	
3 土木工事共通編	2 一般施工	6 一般舗装工	10	2	透水性舗装工 表層工	整正状況	100mに1回 〔整正後〕	
						タックコート、プラ イムコート	各層毎に1回 〔散布時〕	
						平坦性	1工事1回 〔実施中〕	

撮影箇所一覧表（出来形管理）

【第3編土木工事共通編】

編	章	節	条	枝番	工 種	写真管理項目		摘 要
						撮影項目	撮影頻度 [時期]	
3 土木工事共通編	2 一般施工	6 一般舗装工	11	1	グースアスファルト舗装工 (加熱アスファルト安定処理工)	敷均し厚さ 転圧状況	各層毎100mに1回 〔施工中〕	
						整正状況	各層毎100mに1回 〔整正後〕	
						幅	各層毎40mに1回 〔整正後〕 ただし、「3次元計測技術を用いた出来形管理要領(案)」による場合は各層毎1工事に1回〔整正後〕	
3 土木工事共通編	2 一般施工	6 一般舗装工	11	2	グースアスファルト舗装工 (基層工)	整正状況	100mに1回 〔整正後〕	
						タックコート、 プライムコート	各層毎に1回 〔散布時〕	
3 土木工事共通編	2 一般施工	6 一般舗装工	11	3	グースアスファルト舗装工 (表層工)	整正状況	100mに1回 〔整正後〕	
						タックコート、 プライムコート	各層毎に1回 〔散布時〕	
						平坦性	1工事に1回 〔実施中〕	

撮影箇所一覧表（出来形管理）

【第3編土木工事共通編】

編	章	節	条	枝番	工 種	写真管理項目		摘 要
						撮影項目	撮影頻度 [時期]	
3	2	6	12	1	コンクリート舗装工 (下層路盤工)	敷均し厚さ 転圧状況	各層毎100mに1回 〔施工中〕	
						整正状況	各層毎100mに1回 〔整正後〕	
						厚さ	各層毎40mに1回 〔整正後〕 ただし、「3次元計測技術 を用いた出来形管理要領 (案)」により「厚さある いは標高較差」を管理する 場合は各層毎1工事に1 回 〔整正後〕	
						幅	各層毎40mに1回 〔整正後〕 ただし、「3次元計測技 術を用いた出来形管理要 領(案)」による場合は各 層毎1工事に1回 〔整正後〕	

撮影箇所一覧表（出来形管理）

【第3編土木工事共通編】

編	章	節	条	枝番	工 種	写真管理項目		摘 要
						撮影項目	撮影頻度 [時期]	
3	2	6	12	2	コンクリート舗装工 (粒度調整路盤工)	敷均し厚さ 転圧状況	各層毎100mに1回 〔施工中〕	
						整正状況	各層毎100mに1回 〔整正後〕	
						厚さ	各層毎40mに1回 〔整正後〕 ただし、「3次元計測技術 を用いた出来形管理要領 (案)」により「厚さある いは標高較差」を管理する 場合は各層毎1工事に1 回 〔整正後〕	
						幅	各層毎40mに1回 〔整正後〕 ただし、「3次元計測技術 を用いた出来形管理要領 (案)」による場合は各層 毎1工事に1回 〔整正後〕	

撮影箇所一覧表（出来形管理）

【第3編土木工事共通編】

編	章	節	条	枝番	工 種	写真管理項目		摘 要
						撮影項目	撮影頻度 [時期]	
3	2	6	12	3	コンクリート舗装工（セメント（石灰・瀝青）安定処理工）	敷均し厚さ 転圧状況	各層毎100mに1回 〔施工中〕	
						整正状況	各層毎100mに1回 〔整正後〕	
						厚さ	500㎡に1回 〔整正後〕 ※コアを採取した場合は 写真不要 ただし、「3次元計測技術 を用いた出来形管理要領 （案）」により「厚さある いは標高較差」を管理する 場合は各層毎1工事に1 回 〔整正後〕	
						幅	各層毎40mに1回 〔整正後〕 ただし、「3次元計測技術 を用いた出来形管理要領 （案）」による場合は各 層毎1工事に1回 〔整正後〕	

撮影箇所一覧表（出来形管理）

【第3編土木工事共通編】

編	章	節	条	枝番	工 種	写真管理項目		摘 要
						撮影項目	撮影頻度 [時期]	
3 土木工事共通編	2 一般施工	6 一般舗装工	12	4	コンクリート舗装工（アスファルト中間層）	整正状況	100mに1回 〔整正後〕	
						タックコート、 プライムコート	各層毎に1回 〔散布時〕	
						幅	各層毎40mに1回 〔整正後〕 ただし、ただし、「3次元計測技術を用いた出来形管理要領（案）」による場合は各層毎1工事に1回〔整正後〕	
3 土木工事共通編	2 一般施工	6 一般舗装工	12	5	コンクリート舗装工（コンクリート舗装版工）	石粉、 プライムコート	各層毎に1回 〔散布時〕	
						スリップバー、 タイバー寸法、 位置	40mに1回 〔据付後〕	
						鉄網寸法 位置	40mに1回 〔据付後〕	
						平坦性	1工事に1回〔実施中〕	
						厚さ	各層毎40mに1回 〔型枠据付後〕 ただし、「3次元計測技術を用いた出来形管理要領（案）」により「厚さあるいは標高較差」を管理する場合は各層毎1工事に1回〔整正後〕	
						目地段差	1工事に1回	

撮影箇所一覧表（出来形管理）

【第3編土木工事共通編】

編	章	節	条	枝番	工 種	写真管理項目		摘 要
						撮影項目	撮影頻度 [時期]	
3	2	6	12	6	コンクリート舗装工（転圧 コンクリート版工） 下層路盤工	敷均し厚さ 転圧状況	各層毎100mに1回 〔施工中〕	
						整正状況	各層毎100mに1回 〔整正後〕	
						厚さ	各層毎40mに1回 〔整正後〕 ただし、「3次元計測技術を用いた出来形管理要領（案）」により「厚さあるいは標高較差」を管理する場合は各層毎1工事に1回〔整正後〕	
					幅	各層毎40mに1回 〔整正後〕 ただし、「3次元計測技術を用いた出来形管理要領（案）」による場合は各層毎1工事に1回〔整正後〕		

撮影箇所一覧表（出来形管理）

【第3編土木工事共通編】

編	章	節	条	枝番	工 種	写真管理項目		摘 要
						撮影項目	撮影頻度 [時期]	
3 土木 工事 共通 編	2 一般 施工	6 一般 舗装 工	12	7	コンクリート舗装工（転圧 コンクリート版工） 粒度調整路盤工	敷均し厚さ 転圧状況	各層毎100mに1回 【施工中】	
						整正状況	各層毎100mに1回 【整正後】	
						厚さ	各層毎40mに1回 【整正後】 ただし、「3次元計測技術を用いた出来形管理要領（案）」により「厚さあるいは標高較差」を管理する場合は各層毎1工事に1回【整正後】	
					幅	各層毎40mに1回 【整正後】 ただし、「3次元計測技術を用いた出来形管理要領（案）」による場合は各層毎1工事に1回【整正後】		

撮影箇所一覧表（出来形管理）

【第3編土木工事共通編】

編	章	節	条	枝番	工 種	写真管理項目		摘 要
						撮影項目	撮影頻度 [時期]	
3	2	6	12	8	コンクリート舗装工（転圧 コンクリート版工） セメント（石灰・瀝青）安定 処理工	敷均し厚さ 転圧状況	各層毎100mに1回 〔施工中〕	
						整正状況	各層毎100mに1回 〔整正後〕	
						厚さ	500㎡に1回 〔整正後〕 ※コアを採取した場合は 写真不要 ただし、「3次元計測技術 を用いた出来形管理要領 （案）」により「厚さある いは標高較差」を管理する 場合は各層毎1工事に1 回 〔整正後〕	
						幅	各層毎40mに1回 〔整正後〕 ただし、「3次元計測技 術を用いた出来形管理要 領（案）」による場合は各 層毎1工事に1回 〔整正後〕	

撮影箇所一覧表（出来形管理）

【第3編土木工事共通編】

編	章	節	条	枝番	工 種	写真管理項目		摘 要
						撮影項目	撮影頻度 [時期]	
3 土木工事共通編	2 一般施工	6 一般舗装工	12	9	コンクリート舗装工（転圧 コンクリート版工） アスファルト中間層	整正状況	100mに1回 【整正後】	
						タックコート、 プライムコート	各層毎に1回 【散布時】	
						幅	各層毎40mに1回 【整正後】 ただし、「3次元計測技術 を用いた出来形管理要領 （案）」による場合は各層 毎1工事に1回【整正後】	
3 土木工事共通編	2 一般施工	6 一般舗装工	12	10	コンクリート舗装工（転圧 コンクリート版工）	敷均し厚さ 転圧状況	100mに1回 【施工中】	
						厚さ	各層毎100mに1回 【型枠据付後】 ただし、「3次元計測技術 を用いた出来形管理要領 （案）」により「厚さある いは標高較差」を管理する 場合は各層毎1工事に1 回【整正後】	
						平坦性	1工事1回 【実施中】	

撮影箇所一覧表（出来形管理）

【第3編土木工事共通編】

編	章	節	条	枝番	工 種	写真管理項目		摘 要
						撮影項目	撮影頻度 [時期]	
3	2	6	12	11	コンクリート舗装工（連続） 鉄筋コンクリート舗装工	石粉、プライムコート	各層毎に1回 〔散布時〕	
						鉄筋寸法、位置	80mに1回 〔据付後〕	
						横膨張目地部ダウ エルバー寸法、位置	1施工箇所に1回 〔据付後〕	
						縦そり突合せ目地 部・縦そりダミー目 地部タイバー寸法、 位置	80mに1回 〔据付後〕	
						平坦性	1工事に1回〔実施中〕	
						厚さ	各層毎200mに1回 〔型枠据付後〕 〔スリップフォーム工法 の場合は打設前後〕 ただし、「3次元計測技 術を用いた出来形管理要 領（案）」により「厚さ あるいは標高較差」を管 理する場合は各層毎1工 事に1回〔修正後〕	
						目地段差	1工事に1回	

撮影箇所一覧表（出来形管理）

【第3編土木工事共通編】

編	章	節	条	枝番	工 種	写真管理項目		摘 要
						撮影項目	撮影頻度 [時期]	
3 土木工事共通編	2 一般施工	6 一般舗装工	13	1	薄層カラー舗装工（下層路盤工）	敷均し厚さ	各層毎100mに1回 〔施工中〕	
						転圧状況		
						整正状況	各層毎100mに1回 〔整正後〕	
						厚さ	各層毎40mに1回 〔整正後〕	
					幅	各層毎40mに1回 〔整正後〕 ただし、「3次元計測技術を用いた出来形管理要領（案）」による場合は各層毎1工事に1回〔整正後〕		
3 土木工事共通編	2 一般施工	6 一般舗装工	13	2	薄層カラー舗装工（上層路盤工） 粒度調整路盤工	敷均し厚さ	各層毎100mに1回 〔施工中〕	
						転圧状況		
						整正状況	各層毎100mに1回 〔整正後〕	
						厚さ	各層毎40mに1回 〔整正後〕	
					幅	各層毎40mに1回 〔整正後〕 ただし、「3次元計測技術を用いた出来形管理要領（案）」による場合は各層毎1工事に1回〔整正後〕		
3 土木工事共通編	2 一般施工	6 一般舗装工	13	3	薄層カラー舗装工（上層路盤工） セメント（石灰）安定処理工	敷均し厚さ	各層毎100mに1回 〔施工中〕	
						転圧状況		
						整正状況	各層毎100mに1回 〔整正後〕	
						厚さ	500㎡に1回 〔整正後〕 ※コアを採取した場合は写真不要	
					幅	各層毎40mに1回 〔整正後〕 ただし、「3次元計測技術を用いた出来形管理要領（案）」による場合は各層毎1工事に1回〔整正後〕		

撮影箇所一覧表（出来形管理）

【第3編土木工事共通編】

編	章	節	条	枝番	工 種	写真管理項目		摘 要
						撮影項目	撮影頻度 [時期]	
3 土木 工事 共通 編	2 一般 施工	6 一般 舗装 工	13	4	薄層カラー舗装工（加熱アスファルト安定処理工）	敷均し厚さ 転圧状況	各層毎100mに1回 【施工中】	
						整正状況	各層毎100mに1回 【整正後】	
						幅	各層毎40mに1回 【整正後】 ただし、「3次元計測技術を用いた出来形管理要領（案）」による場合は各層毎1工事に1回 【整正後】	
3 土木 工事 共通 編	2 一般 施工	6 一般 舗装 工	13	5	薄層カラー舗装工（基層工）	整正状況	100mに1回 【整正後】	
						タックコート、 プライムコート	各層毎に1回 【散布時】	
						厚さ	500㎡に1回 【整正後】	
						幅	各層毎40mに1回 【整正後】 ただし、「3次元計測技術を用いた出来形管理要領（案）」による場合は各層毎1工事に1回 【整正後】	
3 土木 工事 共通 編	2 一般 施工	6 一般 舗装 工	14	1	ブロック舗装工（下層路盤工）	敷均し厚さ 転圧状況	各層毎100mに1回 【施工中】	
						整正状況	各層毎100mに1回 【整正後】	
						厚さ	各層毎40mに1回 【整正後】	
						幅	各層毎40mに1回 【整正後】 ただし、「3次元計測技術を用いた出来形管理要領（案）」による場合は各層毎1工事に1回 【整正後】	

撮影箇所一覧表（出来形管理）

【第3編土木工事共通編】

編	章	節	条	枝番	工 種	写真管理項目		摘 要
						撮影項目	撮影頻度 [時期]	
3 土木 工事 共通 編	2 一般 施工	6 一般 舗装 工	14	2	ブロック舗装工（上層路盤工） 粒度調整路盤工	敷均し厚さ 転圧状況	各層毎100mに1回 〔施工中〕	
						整正状況	各層毎100mに1回 〔整正後〕	
						厚さ	各層毎40mに1回 〔整正後〕	
						幅	各層毎40mに1回 〔整正後〕 ただし、「3次元計測技術を用いた出来形管理要領（案）」による場合は各層毎1工事に1回 〔整正後〕	
3 土木 工事 共通 編	2 一般 施工	6 一般 舗装 工	14	3	ブロック舗装工（上層路盤工） セメント（石灰）安定処理工	敷均し厚さ 転圧状況	各層毎100mに1回 〔施工中〕	
						整正状況	各層毎100mに1回 〔整正後〕	
						厚さ	各層毎40mに1回 〔整正後〕 ※コアを採取した場合は 写真不要	
						幅	各層毎40mに1回 〔整正後〕 ただし、「3次元計測技術を用いた出来形管理要領（案）」による場合は各層毎1工事に1回 〔整正後〕	
3 土木 工事 共通 編	2 一般 施工	6 一般 舗装 工	14	4	ブロック舗装工 （加熱アスファルト安定処理工）	敷均し厚さ 転圧状況	各層毎100mに1回 〔施工中〕	
						整正状況	各層毎100mに1回 〔整正後〕	
						幅	各層毎40mに1回 〔整正後〕 ただし、「3次元計測技術を用いた出来形管理要領（案）」による場合は各層毎1工事に1回 〔整正後〕	

撮影箇所一覧表（出来形管理）

【第3編土木工事共通編】

編	章	節	条	枝番	工 種	写真管理項目		摘 要
						撮影項目	撮影頻度 [時期]	
3 土木工事共通編	2 一般施工	6 一般舗装工	14	5	ブロック舗装工（基層工）	整正状況	100mに1回 〔整正後〕	
						タックコート、 プライムコート	各層毎に1回 〔散布時〕	
3 土木工事共通編	2 一般施工	6 一般舗装工	15		路面切削工（基準高）	幅 厚さ	1施工箇所 〔施工後〕 ただし、「3次元計測技術 を用いた出来形管理要領 （案）」による場合は1工 事に1回 〔施工後〕	
3 土木工事共通編	2 一般施工	6 一般舗装工	16		舗装打換え工	幅 延長 厚さ	1 施工箇所 〔施工後〕	
3 土木工事共通編	2 一般施工	6 一般舗装工	17		オーバーレイ工	平坦性	1 施工箇所 〔施工後〕	
						タックコート	各層毎に1回 〔散布時〕	
						整正状況	100mに1回 〔施工後〕	
3 土木工事共通編	2 一般施工	7 地盤改良工	2		路床安定処理工	施工厚さ 幅	40mに1回〔施工後〕	
3 土木工事共通編	2 一般施工	7 地盤改良工	3		置換工	置換厚さ 幅	40m又は1 施工箇所 に1 回 〔施工後〕	
3 土木工事共通編	2 一般施工	7 地盤改良工	5		パイルネット工	厚さ 幅	40m又は1 施工箇所 に1 回 〔施工後〕	

撮影箇所一覧表（出来形管理）

【第3編土木工事共通編】

編	章	節	条	枝番	工 種	写真管理項目		摘 要
						撮影項目	撮影頻度 [時期]	
3	2	7	6		サンドマット工	施工厚さ 幅	40m又は1施工箇所 に1回 〔施工後〕	
3	2	7	7		バーチカルドレーン工 (サンドドレーン工) (ペーパードレーン工) (袋詰式サンドドレーン工)	打込長さ 施工状況	100㎡又は1施工箇所 に1回 〔打込み前後、施工中〕	
						8	縮固め改良工 (サンドコンパクションパ イル工)	
					砂の投入量	全数量〔打込前後〕		
3	2	7	9	1	固結工 (粉末噴射攪拌工) (高圧噴射攪拌工) (スラリー攪拌工) (生石灰 パイル工)	位置・間隔 杭径	1 施工箇所に1回 〔打込後〕	
						深度	1 施工箇所に1回 〔打込前後〕	
							ただし、(スラリー攪拌工) において、「3次元計測技 術を用いた出来形管理要 領(案)固結工(スラリー 攪拌工)編」により出来形 管理資料を提出する場合 は、出来形管理に関わる写 真管理項目を省略できる。	
3	2	7	9	2	固結工 (中層混合処理)	施工厚さ 幅	1,000m ³ ～4,000m ³ につ き1回、又は施工延長40m(測 点間隔25mの場合は50m)につ き1回。 〔施工厚さ 施工中〕 〔幅 施工後〕	
							ただし、「3次元計測技 術を用いた出来形管理要 領(案)」により出来形管理 資料を提出する場合は、出 来形管理に関わる写真管 理項目を省略できる。	

撮影箇所一覧表（出来形管理）

【第3編土木工事共通編】

編	章	節	条	枝番	工 種	写真管理項目		摘 要
						撮影項目	撮影頻度 [時期]	
3 土木工事 共通編	2 一般施工	10 仮設工	5	1	土留・仮締切工 (H鋼杭) (鋼矢板)	変位 根入長	40m又は1施工箇所 に1回〔打込前〕	
						数量	全数量〔打込後〕	
3 土木工事 共通編	2 一般施工	10 仮設工	5	2	土留・仮締切工（アカー工）	削孔深さ	1 施工箇所に1回 〔削孔後〕	
						配置誤差	1 施工箇所に1回 〔施工後〕	
3 土木工事 共通編	2 一般施工	10 仮設工	5	3	土留・仮締切工（連節ブロッ ク張り工）	法長	40m又は1 施工箇所に1 回 〔施工後〕 ただし、根入部は40mに1 回	
3 土木工事 共通編	2 一般施工	10 仮設工	5	4	土留・仮締切工（締切盛土）	天端幅 法長	40m又は1 施工箇所に1 回 〔施工後〕	
3 土木工事 共通編	2 一般施工	10 仮設工	5	5	土留・仮締切工（中詰盛土）	施工状況	40m又は1 施工箇所に1 回 〔施工後〕	
3 土木工事 共通編	2 一般施工	10 仮設工	9		地中連続壁工（壁式）	連壁の長さ 変位	40m又は1 施工箇所に1 回 〔施工後〕	
3 土木工事 共通編	2 一般施工	10 仮設工	10		地中連続壁工（柱列式）	連壁の長さ 変位	40m又は1 施工箇所に1 回 〔施工後〕	

撮影箇所一覧表（出来形管理）

【第3編土木工事共通編】

編	章	節	条	枝番	工 種	写真管理項目		摘 要
						撮影項目	撮影頻度 [時期]	
3 土木工事共通編	2 一般施工	10 仮設工	22		法面吹付工		第3編2-14-3吹付工に準ずる	
3 土木工事共通編	2 一般施工	12 工場製作工	1	1	鋳造費（金属支承工）	製作状況	適宜 [製作中]	
3 土木工事共通編	2 一般施工	12 工場製作工	1	2	鋳造費（大型ゴム支承工）	製作状況	適宜 [製作中]	
3 土木工事共通編	2 一般施工	12 工場製作工	1	3	仮設材製作工	原寸状況	1橋に1回又は1工事に1回 [原寸時]	
						製作状況	適宜 [製作中]	
3 土木工事共通編	2 一般施工	12 工場製作工	1	4	刃口金物製作工	刃口高さ 外周長	1 施工箇所に1回 [仮組立時]	
3 土木工事共通編	2 一般施工	12 工場製作工	3	1	桁製作工（仮組立による検査を実施する場合） （シミュレーション仮組立検査を行う場合）	原寸状況	1橋に1回又は1工事に1回 [原寸時]	※シミュレーション仮組立検査の場合は仮組立寸法を省略
						製作状況	適宜 [製作中]	
						仮組立寸法 （撮影項目は適宜）	1橋に1回又は1工事に1回 [仮組立時]	
3 土木工事共通編	2 一般施工	12 工場製作工	3	2	桁製作工（仮組立検査を実施しない場合）	原寸状況	1橋に1回又は1工事に1回 [原寸時]	
						製作状況	適宜 [製作中]	

撮影箇所一覧表（出来形管理）

【第3編土木工事共通編】

編	章	節	条	枝番	工 種	写真管理項目		摘 要
						撮影項目	撮影頻度 [時期]	
3	2	12	3	3	桁製作工（鋼製堰堤製作工（仮組立時））	仮組立寸法 （撮影項目は適宜）	1 橋に1回又は1工事に1回 〔仮組立時〕	
3	2	12	4		検査路製作工	原寸状況	1 橋に1回又は1工事に1回 〔原寸時〕	
						製作状況	適宜 〔製作中〕	
3	2	12	5		鋼製伸縮継手製作工	原寸状況	1 橋に1回又は1工事に1回 〔原寸時〕	
						製作状況	適宜 〔製作中〕	
						仮組立寸法	1 橋に1回又は1工事に1回 〔仮組立時〕	
3	2	12	6		落橋防止装置製作工	原寸状況	1 橋に1回又は1工事に1回 〔原寸時〕	
						製作状況	適宜 〔製作中〕	
3	2	12	7		橋梁用防護柵製作工	原寸状況	1 橋に1回又は1工事に1回 〔原寸時〕	
						製作状況	適宜 〔製作中〕	
3	2	12	8		アンカーフレーム製作工	仮組立寸法 （撮影項目は適宜）	1 橋に1回又は1工事に1回 〔仮組立時〕	
3	2	12	9		プレビーム用桁製作工	原寸状況	1 橋に1回又は1工事に1回 〔原寸時〕	
						製作状況	適宜 〔製作中〕	
						仮組立寸法	1 橋に1回又は1工事に1回 〔仮組立時〕	

撮影箇所一覧表（出来形管理）

【第3編土木工事共通編】

編	章	節	条	枝番	工 種	写真管理項目		摘 要
						撮影項目	撮影頻度 [時期]	
3 土木工事共通編	2 一般施工	12 工場製作工	10		鋼製排水管製作工	原寸状況	1 橋に 1 回又は 1 工事に 1 回 〔原寸時〕	
						製作状況	適宜 〔製作中〕	
3 土木工事共通編	2 一般施工	12 工場製作工	11		工場塗装工	材料使用量 (塗料缶)	全数量 〔使用前後〕	
						素地調整状況 (塗替)	部材別 〔施工前後〕	
						塗装状況	各層毎に 1 回 〔塗装後〕	
3 土木工事共通編	2 一般施工	13 橋梁架設工	1		架設工（鋼橋） （クレーン架設） （ケーブルクレーン架設） （ケーブルエレクション架設） （架設桁架設） （送出し架設） （トラベラークレーン架設）	架設状況	架設工法が変わる毎に 1 回 〔架設中〕	
3 土木工事共通編	2 一般施工	14 法面工	2	1	植生工 (種子散布工) (張芝工) (筋芝工) (市松芝工) (植生シート工、植生マット工) (植生筋工) (人工張芝工) (植生穴工)	材料使用量	1 工事に 1 回 〔混合前〕	
						土羽土の厚さ	100m 又は 1 施工箇所 に 1 回 〔施工中〕	
						法長	100m 又は 1 施工箇所 に 1 回 〔施工後〕	
3 土木工事共通編	2 一般施工	14 法面工	2	2	植生工 (植生基材吹付工) (客土吹付工)	清掃状況	100m 又は 1 施工箇所 に 1 回 〔清掃後〕	
						ラス鉄網の重ね 合せ寸法	100m 又は 1 施工箇所 に 1 回 〔吹付前〕	
						厚さ（検測孔）	100㎡ 又は 1 施工箇所 に 1 回 〔吹付後〕	
						法長	100m 又は 1 施工箇所 に 1 回 〔施工後〕	
						材料使用量	1 工事に 1 回 〔混合前〕	

撮影箇所一覧表（出来形管理）

【第3編土木工事共通編】

編	章	節	条	枝番	工 種	写真管理項目		摘 要
						撮影項目	撮影頻度 [時期]	
3 土木工事共通編	2 一般施工	14 法面工	3		吹付工 (コンクリート) (モルタル)	清掃状況	100m又は1施工箇所に1回 〔清掃後〕	
						ラス鉄網の重ね合せ寸法	100m又は1施工箇所に1回 〔吹付前〕	
						法長	100m又は1施工箇所に1回 〔施工後〕	
						厚さ (検測孔)	100m ² 又は1施工箇所に1回 〔吹付後〕	
3 土木工事共通編	2 一般施工	14 法面工	4	1	法枠工 (現場打法枠工) (現場吹付法枠工)	法長、 幅、 高さ、 枠中心間隔	40m又は1施工箇所に1回 〔施工後〕 ただし、「3次元計測技術を用いた出来形管理要領(案)」に基づき写真測量に用いた画像を納品する場合には、写真管理に代えることが出来る。	
3 土木工事共通編	2 一般施工	14 法面工	4	2	法枠工 (プレキャスト法枠工)	法長	40m又は1施工箇所に1回 〔施工後〕	
3 土木工事共通編	2 一般施工	14 法面工	6	2	アンカー工	削孔深さ	1施工箇所に1回 〔削孔後〕	
						配置誤差	1施工箇所に1回 〔施工後〕	
3 土木工事共通編	2 一般施工	15 擁壁工	1		場所打擁壁工	裏込厚さ	40m又は1施工箇所に1回 〔施工中〕 ただし、「3次元計測技術を用いた出来形管理要領(案)」による場合は1工事に1回	
						厚さ 幅 高さ	40m又は1施工箇所に1回 〔型枠取外し後〕 ただし、「3次元計測技術を用いた出来形管理要領(案)」による場合は1工事に1回	
3 土木工事共通編	2 一般施工	15 擁壁工	2		プレキャスト擁壁工	据付状況	40m又は1施工箇所に1回 〔埋戻し前〕	

撮影箇所一覧表（出来形管理）

【第3編土木工事共通編】

編	章	節	条	枝番	工 種	写真管理項目		摘 要
						撮影項目	撮影頻度 [時期]	
3	2	15	3		盛土補強工 (補強土(テールアルメ)壁 工法) (多数アンカー式補強土工 法) (ジオテキスタイルを用い た補強土工法)	高さ 鉛直度	40m又は1施工箇所 に1回 〔施工後〕	
3	2	15	4		井桁ブロック工	裏込厚さ	40m又は1施工箇所 に1回 〔施工中〕	
						法長 厚さ	40m又は1施工箇所 に1回 〔施工後〕	
3	2	16	1		浚渫船運転工 (ポンプ浚渫船) (グラブ船) (バックホウ浚渫船)	運転状況	1施工箇所に1回 〔施工後〕	
3	2	18	1		床版・横組工	幅 厚さ 鉄筋の有効 高さ 鉄筋のかぶり 鉄筋間隔	1スパンに1回 〔打設前後〕	

撮影箇所一覧表（出来形管理）

【第6編河川編】

編	章	節	条	枝番	工 種	写真管理項目			摘 要
						撮影項目	撮影頻度 [時期]	提出頻度	
6 河川編	1 築堤・護岸	7 法覆護岸工	4		護岸付属物工	幅 高さ	1 施工箇所に1回 〔施工後〕	代表箇所 各1枚	
6 河川編	1 築堤・護岸	10 水制工	8		杭出し水制工	径 杭長	1 施工箇所に1回 〔打込み前〕	代表箇所 各1枚	
						幅 方向	1 施工箇所に1回 〔施工後〕		
6 河川編	1 築堤・護岸	13 光ケーブル配管工	3		配管工	配管状況	100m又は1 施工箇所に 1回 〔施工後〕	不要	
6 河川編	1 築堤・護岸	13 光ケーブル配管工	4		ハンドホール工	厚さ 幅 高さ	1 施工箇所に 1回 〔施工後〕	不要	
6 河川編	3 樋門・樋管	5 樋門・樋管本体工	6	1	函渠工（本体工）	厚さ 幅 内空幅 内空高	1 施工箇所に1回 〔型枠取外し後〕	代表箇所 各1枚	
6 河川編	3 樋門・樋管	5 樋門・樋管本体工	6	2	函渠工 （ヒューム管） （PC管） （コルゲートパイプ） （ダクタイル鋳鉄管）	据付状況	40m又は1 施工箇所に 1回 〔巻立前〕	不要	
6 河川編	3 樋門・樋管	5 樋門・樋管本体工	7		翼壁工	厚さ 幅 高さ	1 施工箇所に1回 〔型枠取外し後〕	代表箇所 各1枚	

撮影箇所一覧表（出来形管理）

【第6編河川編】

編	章	節	条	枝番	工 種	写真管理項目			摘 要
						撮影項目	撮影頻度 [時期]	提出頻度	
6 河川編	3 樋門・樋管	5 樋門・樋管本体内工	8		水叩工	厚さ 幅 高さ	1 施工箇所につき1回 〔型枠取外し後〕	代表箇所 各1枚	
6 河川編	4 水門	6 水門本体内工	7 8 9 10 11		床版工 堰柱工 門柱工 ゲート操作台工 胸壁工	厚さ 幅 高さ	1 施工箇所につき1回 〔型枠取外し後〕	代表箇所 各1枚	
6 河川編	4 水門	9 鋼管理橋上部工	10	1	支承工（鋼製支承）	支承取付状況	1 スパンにつき1回 〔取付後〕	代表箇所 各1枚	
6 河川編	4 水門	9 鋼管理橋上部工	10	2	支承工（ゴム支承）	支承取付状況	1 スパンにつき1回 〔取付後〕	代表箇所 各1枚	
6 河川編	4 水門	12 橋梁付属物工（鋼管理橋）	4		地覆工	地覆の幅 地覆の高さ 有効幅員	1 施工箇所につき1回 〔施工後〕	代表箇所 各1枚	
6 河川編	4 水門	12 橋梁付属物工（鋼管理橋）	5 6		橋梁用防護柵工 橋梁用高欄工	幅 高さ	1 施工箇所につき1回 〔施工後〕	代表箇所 各1枚	

撮影箇所一覧表（出来形管理）

【第6編河川編】

編	章	節	条	枝番	工 種	写真管理項目			摘 要
						撮影項目	撮影頻度 [時期]	提出頻度	
6 河川編	4 水門	12 橋梁付属物工 (鋼管理橋)	7		検査路工	幅 高さ	1 施工箇所 に1回 〔施工後〕	代表箇所 各1枚	
6 河川編	5 堰	6 可動堰本 体工	13 14		開門工 土砂吐工	厚さ 幅 高さ 延長	1 施工箇所 に1回 〔施工後〕	代表箇所 各1枚	
6 河川編	5 堰	7 固定堰本 体工	8 9 10		堰本体工 水叩工 土砂吐工	厚さ 幅 高さ	1 施工箇所 に1回 〔施工後〕	代表箇所 各1枚	
6 河川編	5 堰	8 魚道工	3		魚道本体工	厚さ 幅 高さ	40m又は測 定箇所毎 に1回 〔施工後〕	代表箇所 各1枚	
6 河川編	5 堰	9 管理橋下 部工	2		管理橋橋台工	厚さ 天端幅 (橋軸方 向) 敷幅 (橋軸方 向) 高さ 胸壁の高 さ 天端長 敷長	1 施工箇所 に1回 〔施工後〕	代表箇所 各1枚	
6 河川編	6 排水機 場	4 機場本 体工	6		本体工	厚さ 幅 高さ	1 施工箇所 に1回 〔施工後〕	代表箇所 各1枚	
6 河川編	6 排水機 場	4 機場本 体工	7		燃料貯油槽工	厚さ 幅 高さ	1 施工箇所 に1回 〔施工後〕	適宜	
6 河川編	6 排水機 場	5 沈砂池工	7		コンクリート床版工	厚さ 幅 高さ	1 施工箇所 に1回 〔施工後〕	代表箇所 各1枚	

撮影箇所一覧表（出来形管理）

【第6編河川編】

編	章	節	条	枝番	工 種	写真管理項目			摘 要
						撮影項目	撮影頻度 [時期]	提出頻度	
6 河川編	7 床止め・床固め	4 床止め工	6	1	本体工（床固め本体工）	天端幅 堤幅 水通し幅	測定箇所毎に1回 〔施工後〕	代表箇所 各1枚	
6 河川編	7 床止め・床固め	4 床止め工	8	1	水叩工	幅 厚さ	測定箇所毎に1回 〔施工後〕	代表箇所 各1枚	
6 河川編	7 床止め・床固め	5 床固め工	6		側壁工	天端幅 長さ	測定箇所毎に1回 〔施工後〕	代表箇所 各1枚	

撮影箇所一覧表（出来形管理）

【第7編河川海岸編】

編	章	節	条	枝番	工 種	写真管理項目			摘 要
						撮影項目	撮影頻度 [時期]	提出頻度	
7	河川海岸編	1	5		場所打コンクリート工	幅高さ	40m又は1 施工箇所に1回 〔型枠取外後〕	代表箇所 各1枚	
7	河川海岸編	1	6		海岸コンクリートブロック工	数量	全数量 〔製作後〕	代表箇所 各1枚	
					ブロックの形状寸法	形状寸法変わる毎に1回 〔製作後〕			
					据付状況	40m又は1 施工箇所に1回 〔施工後〕			
7	河川海岸編	1	4		海岸コンクリートブロック工	数量	全数量 〔製作後〕	代表箇所 各1枚	
					ブロックの形状寸法	形状寸法変わる毎に1回 〔施工後〕			
					法長 厚さ	40m又は1 施工箇所に1回 〔施工後〕			
7	河川海岸編	1	5		コンクリート被覆工	法長 厚さ	40m又は1 施工箇所に1回 〔施工後〕	代表箇所 各1枚	
					裏込材厚	40m又は1 施工箇所に1回 〔施工中〕			
7	河川海岸編	1	2		コンクリート被覆工	幅 厚さ	40m又は1 施工箇所に1回 〔施工後〕	代表箇所 各1枚	
					基礎厚	40m又は1 施工箇所に1回 〔施工中〕			
7	河川海岸編	1	3		波返工	幅 高さ	40m又は1 施工箇所に1回 〔施工後〕	代表箇所 各1枚	
7	河川海岸編	2	4		捨石工	法長 天端幅	40m又は1 施工箇所に1回 〔施工後〕	代表箇所 各1枚	
7	河川海岸編	2	5		吸出し防止工	幅	40m又は1 施工箇所に1回 〔施工後〕	代表箇所 各1枚	
7	河川海岸編	2	2		捨石工	法長 天端幅	40m又は1 施工箇所に1回 〔施工後〕	代表箇所 各1枚	

撮影箇所一覧表（出来形管理）

【第7編河川海岸編】

編	章	節	条	枝番	工 種	写真管理項目			摘 要
						撮影項目	撮影頻度 [時期]	提出頻度	
7 河川 海岸 編	2 突堤・人工岬	5 突堤本体工	5		海岸コンクリートブロック工	数量	全数量 [製作後]	代表箇所 各1枚	
						ブロックの形状寸法	形状寸法変わる毎に1回 [製作後]		
						天端幅	40m又は1施工箇所に1回 [施工後]		
7 河川 海岸 編	2 突堤・人工岬	5 突堤本体工	9		石砕工	厚さ 高さ	40m又は1施工箇所に1回 [施工後]	代表箇所 各1枚	
						間詰石状況	1施工箇所に1回 [施工後]		
7 河川 海岸 編	2 突堤・人工岬	5 突堤本体工	10		場所打コンクリート工	幅 高さ	40m又は1施工箇所に1回 [施工後]	代表箇所 各1枚	
7 河川 海岸 編	2 突堤・人工岬	5 突堤本体工	11	1	ケーソン工 (ケーソン工製作)	壁厚 幅 高さ 長さ 底版厚さ フーチング高さ	1基毎に1回 [製作後]	代表箇所 各1枚	
7 河川 海岸 編	2 突堤・人工岬	5 突堤本体工	11	2	ケーソン工 (ケーソン工据付)	据付状況	1施工箇所に1回 [据付後]	代表箇所 各1枚	
7 河川 海岸 編	2 突堤・人工岬	5 突堤本体工	11	3	ケーソン工 (突堤上部工) 場所打コンクリート 海岸コンクリートブロック	厚さ 幅	1施工箇所に1回 [施工後]	代表箇所 各1枚	
7 河川 海岸 編	2 突堤・人工岬	5 突堤本体工	12	1	セルラー工 (セルラー工製作)	壁厚 幅 高さ	1基毎に1回 [製作後]	代表箇所 各1枚	
7 河川 海岸 編	2 突堤・人工岬	5 突堤本体工	12	2	セルラー工 (セルラー工据付)	据付状況	1施工箇所に1回 [据付後]	代表箇所 各1枚	

撮影箇所一覧表（出来形管理）

【第7編河川海岸編】

編	章	節	条	枝番	工 種	写真管理項目			摘 要			
						撮影項目	撮影頻度 [時期]	提出頻度				
7	河川海岸編	2	突堤・人工岬	5	突堤本体工	12	3	セルラー工（突堤上部工） 場所打コンクリート 海岸コンクリートブロック	厚さ 幅	1 施工箇所につき1回 〔施工後〕	代表箇所 各1枚	
7	河川海岸編	2	突堤・人工岬	6	根固め工	2		捨石工	法長 天端幅	40m又は1 施工箇所につき1回 〔施工後〕	代表箇所 各1枚	
7	河川海岸編	2	突堤・人工岬	6	根固め工	3	3	根固めブロック工	数量 ブロックの形状 寸法	全数量 〔製作後〕 形状寸法変わる毎につき1回 〔製作後〕	代表箇所 各1枚	
7	河川海岸編	2	突堤・人工岬	7	消波工	3		消波ブロック工	数量 ブロックの形状 寸法	全数量 〔製作後〕 形状寸法変わる毎につき1回 〔製作後〕	代表箇所 各1枚	
7	河川海岸編	3	海域堤防（人工リーフ、離岸堤、潜堤）	3	海域堤基礎工	3		捨石工	法長 天端幅	40m又は1 施工箇所につき1回 〔施工後〕	代表箇所 各1枚	

撮影箇所一覧表（出来形管理）

【第8編砂防編】

編	章	節	条	枝番	工 種	写真管理項目			摘 要
						撮影項目	撮影頻度 [時期]	提出頻度	
8 砂防編	1 砂防堰堤	3 工場製作工	4		鋼製堰堤仮設材製作工	原寸状況	1橋に1回又は1工事に1回 〔原寸時〕	代表箇所 各1枚	
						製作状況			
8 砂防編	1 砂防堰堤	8 コンクリート堰堤工	4		コンクリート堰堤本體工	骨材採取製造 コンクリート 製造 運搬	月に1回 〔施工中〕	代表箇所 各1枚	
						打継目処理 打込・養生	4リフト毎に1回 〔施工中〕		
						天端幅 堤幅 水通しの幅	測定箇所毎に1回 〔施工後〕		
8 砂防編	1 砂防堰堤	8 コンクリート堰堤工	6		コンクリート側壁工	天端幅 長さ	測定箇所毎に1回 〔施工後〕	代表箇所 各1枚	
8 砂防編	1 砂防堰堤	8 コンクリート堰堤工	8		水叩工	幅 厚さ	測定箇所毎に1回 〔施工後〕	代表箇所 各1枚	
8 砂防編	1 砂防堰堤	9 鋼製堰堤工	5	1	鋼製堰堤本體工（不透過型）	長さ 幅 下流側倒れ	測定箇所毎に1回 〔施工後〕	代表箇所 各1枚	
8 砂防編	1 砂防堰堤	9 鋼製堰堤工	5	2	鋼製堰堤本體工（透過型）	堤長 堤幅 高さ	測定箇所毎に1回 〔施工後〕	代表箇所 各1枚	
8 砂防編	1 砂防堰堤	9 鋼製堰堤工	6		鋼製側壁工	長さ 幅 下流側倒れ 高さ	測定箇所毎に1回 〔施工後〕	代表箇所 各1枚	

撮影箇所一覧表（出来形管理）

【第8編砂防編】

編	章	節	条	枝番	工 種	写真管理項目			摘 要
						撮影項目	撮影頻度 [時期]	提出頻度	
8 砂防編	2 流路	5 床固め工	8		魚道工	幅 高さ 厚さ	40m又は測定箇所毎に1回 〔施工後〕	代表箇所 各1枚	
8 砂防編	3 斜面对策	6 山腹水路工	4		山腹明暗渠工	厚さ 幅 高さ 深さ	40m又は1施工箇所に1回 〔型枠取外し後〕	不要	
8 砂防編	3 斜面对策	7 地下水排除工	4		集排水ボーリング工	削孔深さ 配置誤差	1施工箇所に1回 〔施工後〕	不要	
8 砂防編	3 斜面对策	7 地下水排除工	5		集水井工	偏心量 長さ 巻立て幅 巻立て厚さ	1施工箇所に1回 〔施工後〕	不要	
8 砂防編	3 斜面对策	9 抑止杭工	6		合成杭工	偏心量	1 施行箇所に1回 〔施工後〕	代表箇所 各1枚	
						数量	全数量 〔打込後〕		

撮影箇所一覧表（出来形管理）

【第9編ダム編】

編	章	節	条	枝番	工 種	写真管理項目			摘 要
						撮影項目	撮影頻度 [時期]	提出頻度	
9 ダム 編	1 コン クリ ート ダム	4 ダム コン クリ ート 工			コンクリートダム工（本体）	天端幅 ジョイント間隔 リフト高 堤幅	測定箇所毎に1回 〔施工後〕	適宜	
9 ダム 編	1 コン クリ ート ダム	4 ダム コン クリ ート 工			コンクリートダム工（水叩）	ジョイント間隔 幅 長さ	測定箇所毎に1回 〔施工後〕	適宜	
						打継目処理			
9 ダム 編	1 コン クリ ート ダム	4 ダム コン クリ ート 工			コンクリートダム工（副ダム）	ジョイント間隔 リフト高 堤幅 堤長	測定箇所毎に1回 〔施工後〕	適宜	
9 ダム 編	1 コン クリ ート ダム	4 ダム コン クリ ート 工			コンクリートダム工（導流壁）	ジョイント間隔 リフト高 厚さ	測定箇所毎に1回 〔施工後〕	適宜	
9 ダム 編	2 フィル ダム	4 盛立 工	5		コアの盛立	外側境界線	測定箇所毎に1回 〔施工後〕	適宜	
9 ダム 編	2 フィル ダム	4 盛立 工	6		フィルターの盛立	外側境界線 盛立幅	測定箇所毎に1回 〔施工後〕	適宜	
9 ダム 編	2 フィル ダム	4 盛立 工	7		ロックの盛立	外側境界線	測定箇所毎に1回 〔施工後〕	適宜	

撮影箇所一覧表（出来形管理）

【第9編ダム編】

編	章	節	条	枝番	工 種	写真管理項目			摘 要
						撮影項目	撮影頻度 [時期]	提出頻度	
9 ダム 編	2 フィル ダム				フィルダム（洪水吐）	ジョイント間隔 厚さ 幅 リフト高さ	測定箇所毎に1回 〔施工後〕	適宜	
9 ダム 編	3 基礎 グラウ チング	3 ボー リング 工			ボーリング工	ボーリング状況 水押テスト状況 グラウト状況 深度 配置誤差	ブロック毎に1回 〔施工中〕	適宜	
						コアー	地質変化毎全数量 〔抜取後〕		

撮影箇所一覧表（出来形管理）

【第10編道路編】

編	章	節	条	枝番	工 種	写真管理項目			摘 要
						撮影項目	撮影頻度 [時期]	提出頻度	
10 道路編	1 道路改良	3 工場製作工	2	1	遮音壁支柱製作工	部材長	1 施工箇所 に 1 回 〔製作後〕	代表箇所 各 1 枚	
10 道路編	1 道路改良	9 カルバート工	6		場所打函渠工	厚さ 幅 (内空) 高さ	40m 又は 1 施工箇所 に 1 回 〔型枠取外し後〕	代表箇所 各 1 枚	
10 道路編	1 道路改良	11 落石雪害防止工	4		落石防止網工	幅	1 施工箇所 に 1 回 〔施工後〕	代表箇所 各 1 枚	
10 道路編	1 道路改良	11 落石雪害防止工	5		落石防護柵工	高さ	40m 又は 1 施工箇所 に 1 回 〔施工後〕	代表箇所 各 1 枚	
10 道路編	1 道路改良	11 落石雪害防止工	6		防雪柵工	高さ 基礎幅 基礎高さ	40m 又は 1 施工箇所 に 1 回 〔施工後〕	代表箇所 各 1 枚	
10 道路編	1 道路改良	11 落石雪害防止工	7		雪崩予防柵工	高さ 基礎幅 基礎高さ アンカー長	1 施工箇所 に 1 回 〔施工後〕	代表箇所 各 1 枚	
10 道路編	1 道路改良	12 遮音壁工	4		遮音壁基礎工	幅 高さ	基礎タイプ毎 5 箇所 に 1 回 (施工前は必要に 応じて) 〔施工前後〕	適宜	
10 道路編	1 道路改良	12 遮音壁工	5		遮音壁本体工	支柱間隔 支柱ずれ 支柱倒れ 高さ	1 施工箇所 に 1 回 〔施工後〕	代表箇所 各 1 枚	

撮影箇所一覧表（出来形管理）

【第10編道路編】

編	章	節	条	枝番	工 種	写真管理項目			摘 要
						撮影項目	撮影頻度 [時期]	提出頻度	
10 道路編	2 舗装	4 舗装工			歩道路盤工 取合舗装路盤工 路肩舗装路盤工	敷均し厚さ 転圧状況	各層毎100mに1回 〔施工中〕	代表箇所 各1枚	
						整正状況	各層毎100mに1回 〔整正後〕		
						厚さ	各層毎40mに1回 〔整正後〕		
						幅	各層毎40mに1回 〔整正後〕		
10 道路編	2 舗装	4 舗装工			歩道舗装工 取合舗装工 路肩舗装工 表層工	整正状況	100mに1回 〔整正後〕	代表箇所 各1枚	
						タックコート、 プライムコート	各層毎に1回 〔散布時〕		
						平坦性	1工事1回 〔実施中〕		
10 道路編	2 舗装	5 排水構造物工 (路面排水工)	9		排水性舗装用路肩排水工	据付状況	40m又は1施工箇所 に1回 〔施工中〕	不要	
10 道路編	2 舗装	7 踏掛版工	4		踏掛版工 (コンクリート工) (ラバーシュー) (アンカーボルト)	<コンクリート工> 各部の厚さ 各部の長さ	1施工箇所に1回 〔施工後〕	代表箇所 各1枚	
						<ラバーシュー> 各部の長さ 厚さ			
						<アンカーボルト> 中心のずれ アンカー長			
10 道路編	2 舗装	9 標識工	4	1	大型標識工 (標識基礎工)	幅 高さ	基礎タイプ毎5箇所に1回 〔施工後〕	適宜	
10 道路編	2 舗装	9 標識工	4	2	大型標識工 (標識柱工)	設置高さ	1施工箇所に1回	適宜	
10 道路編	2 舗装	12 道路付 属施設工	5	1	ケーブル配管工	配管状況	40m又は1施工箇所に1回 〔施工後〕	不要	

撮影箇所一覧表（出来形管理）

【第10編道路編】

編	章	節	条	枝番	工 種	写真管理項目			摘 要
						撮影項目	撮影頻度 [時期]	提出頻度	
10 道路編	2 舗装	12 道路付 属施設工	5	2	ケーブル配管工(ハンドホール)	厚さ 幅 高さ	1 施工箇所に1回 〔施工後〕	代表箇所 各1枚	
10 道路編	2 舗装	12 道路付 属施設工	6		照明工(照明柱基礎工)	幅 高さ	基礎タイプ毎5箇所に1回(施工前は必要に応じて)〔施工前後〕	適宜	
10 道路編	3 橋梁下部	3 工場製 作工	3		鋼製橋脚製作工	原寸状況 製作状況 仮組立寸法 (撮影項目は適宜)	1脚に1回又は1工事に1回〔原寸時〕 適宜〔製作中〕 1脚に1回又は1工事に1回〔仮組立時〕	代表箇所 各1枚	
10 道路編	3 橋梁下部	6 橋台工	8		橋台躯体工	厚さ 天端幅(橋軸方向) 敷幅(橋軸方向) 高さ 胸壁の高さ 天端長 敷長	全数量 〔型枠取外し後〕 ただし、「3次元計測技術を用いた出来形管理要領(案)」により出来形管理資料を提出する場合は、出来形計測状況を1工事1回	代表箇所 各1枚	
10 道路編	3 橋梁下部	7 RC橋脚工	9	1	橋脚躯体工(張出式)	厚さ 天端幅 敷幅 高さ 天端長 敷長	全数量 〔型枠取外し後〕 ただし、「3次元計測技術を用いた出来形管理要領(案)」により出来形管理資料を提出する場合は、出来形計測状況を1工事1回	代表箇所 各1枚	
10 道路編	3 橋梁下部	7 RC橋脚工	9	2	橋脚躯体工(ラーメン式)	厚さ 天端幅 敷幅 高さ 長さ	全数量 〔型枠取外し後〕 ただし、「3次元計測技術を用いた出来形管理要領(案)」により出来形管理資料を提出する場合は、出来形計測状況を1工事1回	代表箇所 各1枚	
10 道路編	3 橋梁下部	8 鋼製橋脚工	9	1	橋脚フーチング工(I型・T型)	幅 高さ 長さ	全数量 〔型枠取外後〕	代表箇所 各1枚	
10 道路編	3 橋梁下部	8 鋼製橋脚工	9	2	橋脚フーチング工(門型)	幅 高さ	全数量 〔型枠取外後〕	代表箇所 各1枚	

撮影箇所一覧表（出来形管理）

【第10編道路編】

編	章	節	条	枝番	工 種	写真管理項目			摘 要
						撮影項目	撮影頻度 [時期]	提出頻度	
10 道路編	3 橋梁下部	8 鋼製橋脚工	10	1	橋脚架設工（I型・T型）	架設状況	架設工法が変わる毎に1回 〔架設中〕	代表箇所 各1枚	
10 道路編	3 橋梁下部	8 鋼製橋脚工	10	2	橋脚架設工（門型）	架設状況	架設工法が変わる毎に1回 〔架設中〕	代表箇所 各1枚	
10 道路編	3 橋梁下部	8 鋼製橋脚工	11		現場継手工	継手部のすき間	1 施工箇所に1回 〔施工後〕	代表箇所 各1枚	
10 道路編	4 鋼橋上部	3 工場製作工	9		橋梁用高欄製作工	原寸状況 製作状況	1 橋に1回又は1工事に1回 〔原寸時〕 適宜 〔製作中〕	代表箇所 各1枚	
10 道路編	4 鋼橋上部	8 橋梁付属物工	3		落橋防止装置工	アンカーボルト孔の削孔長	1 施工箇所に1回〔削孔後〕	代表箇所 各1枚	
10 道路編	5 コンクリート橋上部	6 プレベーム桁橋工	2		プレベーム桁製作工（現場）	原寸状況 製作状況 仮組立寸法（撮影項目は適宜） 幅高さ	1 橋に1回又は1工事に1回 〔原寸時〕 適宜 〔製作中〕 1 橋に1回又は1工事に1回 〔仮組立時〕 桁毎に1回 〔型枠取外し後〕	代表箇所 各1枚	
10 道路編	6 トンネル（NATM）	4 支保工	3		吹付工	岩質 湧水状況 吹付面の清掃状況 金網の重合せ状況 吹付け厚さ（検測孔）	岩質が変わる毎に1回 〔掘削中〕 適宜 〔掘削中〕 40m毎に1回 〔清掃後〕 40m毎に1回 〔2次吹付前〕 40m毎に1回 〔吹付後〕	代表箇所 各1枚	

撮影箇所一覧表（出来形管理）

【第10編道路編】

編	章	節	条	枝番	工 種	写真管理項目			摘 要
						撮影項目	撮影頻度 [時期]	提出頻度	
10 道路編	6 トンネル (NATM)	4 支保工	4		ロックボルト工	位置間隔 角度 削孔深さ 孔径 突出量	施工パターン毎又は40m に1断面〔穿孔中〕	代表箇所 各1枚	
						ロックボルト注入 状況	施工パターン毎又は40m に1断面〔注入中〕		
						ロックボルト打設 後の状況	施工パターン毎又は40m に1断面〔打設後〕		
10 道路編	6 トンネル (NATM)	5 覆工	3		覆工コンクリート工	覆工 (巻立空間)	1センチルに1回 〔型枠組立後〕	代表箇所 各1枚	
						覆工 (厚さ)	1センチルに1回 〔型枠取外し後〕		
						幅 高さ	40m又は1 施工箇所 に1回 〔施工後〕		
10 道路編	6 トンネル (NATM)	5 覆工	5		床版コンクリート工	幅 厚さ	40m又は1 施工箇所 に1回 〔施工後〕	代表箇所 各1枚	
10 道路編	6 トンネル (NATM)	6 インバート工	4		インバート本体工	インバート (厚さ)	40m又は1 施工箇所 に1回 〔埋戻し前〕	代表箇所 各1枚	
						幅 (全幅)	40m又は1 施工箇所 に1回 〔施工後〕		
10 道路編	6 トンネル (NATM)	8 坑門工	4		坑門本体工	幅 高さ	1 施工箇所 に1回 〔埋戻し前〕	代表箇所 各1枚	

撮影箇所一覧表（出来形管理）

【第10編道路編】

編	章	節	条	枝番	工 種	写真管理項目			摘 要
						撮影項目	撮影頻度 [時期]	提出頻度	
10 道路編	6 トンネル (N A T M)	8 坑門工	5		明り巻工	覆工 (巻立空間)	40m又は1 施工箇所 に1回 [型枠組立後]	代表箇所 各1枚	
						覆工 (厚さ)	40m又は1 施工箇所 に1回 [型枠取外し後]		
						幅(全幅) 高さ(内法)	40m又は1 施工箇所 に1回 [施工後]		
10 道路編	11 共同溝	6 現場打構築工	2		現場打躯体工	厚さ 内空幅 内空高	40m又は1 施工箇所 に1回 [型枠取外し後]	代表箇所 各1枚	
10 道路編	11 共同溝	6 現場打構築工	4		カラー継手工	厚さ 幅 長さ	1 施工箇所に1回 [設置後]	代表箇所 各1枚	
10 道路編	11 共同溝	6 現場打構築工	5	1	防水工 (防水)	幅	40m又は1 施工箇所 に1回 [施工後]	代表箇所 各1枚	
10 道路編	11 共同溝	6 現場打構築工	5	2	防水工 (防水保護工)	厚さ	40m又は1 施工箇所 に1回 [施工後]	代表箇所 各1枚	
10 道路編	11 共同溝	6 現場打構築工	5	3	防水工 (防水壁)	高さ 幅 厚さ	1 施工箇所に1回 [施工後]	代表箇所 各1枚	
10 道路編	11 共同溝	7 プレキャスト構築工	2		プレキャスト躯体工	据付状況	40m又は1 施工箇所 に1回 [埋戻し前]	代表箇所 各1枚	

撮影箇所一覧表（出来形管理）

【第10編道路編】

編	章	節	条	枝番	工 種	写真管理項目			摘 要
						撮影項目	撮影頻度 [時期]	提出頻度	
10 道路編	12 電線共同溝	5 電線共同溝工	2		管路工（管路部）	敷設状況	40m又は1施工箇所に1回 〔敷設後〕	代表箇所 各1枚	
10 道路編	12 電線共同溝	5 電線共同溝工	3		プレキャストボックス工（特殊部）	据付状況	40m又は1施工箇所に1回 〔据付後〕	代表箇所 各1枚	
10 道路編	12 電線共同溝	5 電線共同溝工	4		現場打ちボックス工（特殊部）	厚さ 内空幅 内空高	40m又は1施工箇所に1回 〔型枠取外し後〕	代表箇所 各1枚	
10 道路編	12 電線共同溝	6 付帯設備工	2		ハンドホール工	厚さ 幅 高さ	1施工箇所に1回 〔型枠取外し後〕	不要	
10 道路編	14 道路維持	4 舗装工	5		切削オーバーレイ工	平坦性 タックコート 整正状況	1施工箇所に1回 〔施工後〕 各層毎に1回 〔散布時〕 100mに1回 〔施工後〕	代表箇所 各1枚	
10 道路編	14 道路維持	4 舗装工	7		路上再生工	敷均厚 転圧状況 整正状況 厚さ	各層毎100mに1回 〔施工中〕 各層毎40mに1回 〔整正後〕	代表箇所 各1枚	
10 道路編	14 道路維持	4 舗装工	11		グレーピング工	出来栄え	施工日に1回 （施工前後）	不要	
10 道路編	16 道路修繕	3 工場製作工	4		桁補強材製作工	原寸状況 製作状況 仮組立寸法 （撮影項目は適宜）	1橋に1回又は1工事に1回 〔原寸時〕 適宜 〔製作中〕 1橋に1回又は1工事に1回 〔仮組立時〕	代表箇所 各1枚	
10 道路編	16 道路修繕	22 橋梁付属物工	4		落橋防止装置工	長さ、径、材質 出来ばえ	1橋に1回又は1工事に1回 （材料搬入時） 適宜 （施工中）	代表箇所 各1枚	

撮影箇所一覧表（出来形管理）

【その他】

編	章	節	条	枝番	工 種	写真管理項目			摘 要	
						撮影項目	撮影頻度 [時期]	提出頻度		
その他					舗装工関係	橋面防水工	塗布又は設置状況	1 施工箇所につき1回 〔施工中〕	代表箇所 各1枚	
					ダム工関係	仮排水路	厚さ、高さ	40m又は1 施工箇所につき1回 〔型枠取外し後〕	適宜	
					仮締切（土石）	巻出し厚	40m又は1 施工箇所につき1回 〔巻出し時〕	適宜		
						転圧状況	転圧機械が変わる毎につき1回 〔締固時〕			
					仮締切（コンクリート）	厚さ、高さ	40m又は1 施工箇所につき1回	適宜		
					基礎掘削	組合せ機械	組合せ機械が変わる毎につき1回 〔施工中〕	適宜		
						土質、岩質	土質、岩質が変わる毎につき1回 〔掘削中〕			
						岩盤清掃状況	1 施工箇所につき1回 〔清掃前後〕			
					堤体コンクリート打設	骨材採取製造、コンクリート製造、運搬	月に1回〔施工中〕	適宜		
						打継目処理、打込養生	8リフト毎につき1回 〔施工中〕			
					堤体止水	止水板の厚さ、幅、埋設位置、岩着及	各ブロック毎、先行ブロックについて4リフト毎につき1回	適宜		
					堤体排水工	排水孔の位置、箱抜断面、排水管取付箇所	各ブロック毎、先行ブロックについて4リフト毎につき1回 〔据付後〕	適宜		
					堤体冷却工	配管間隔、通水状況	5リフト毎につき1回 〔据付後〕	適宜		
					堤体埋設計器	器種、位置、間隔	1 施工箇所につき1回 〔据付後〕	適宜		
					トンネル関係	トンネル坑門工	厚さ、幅、高さ	1 施工箇所につき1回 〔埋戻し前〕	代表箇所 各1枚	
						トンネル（矢板工法）	岩質	岩質が変わる毎につき1回 〔掘削中〕	代表箇所 各1枚	
							湧水状況	適宜〔掘削中〕		
							埋設支保工（建込間隔、寸法、基数）	40m又は1 施工箇所につき1回 〔建込後〕		
							湧水処理工設置状況	全数量〔設置後〕		
						集水渠（幅、高さ、位置）	地下排水工（管接合据付状況）	40m又は1 施工箇所につき1回 〔設置後〕	代表箇所 各1枚	
								地下排水工（フィルター厚さ）		
						矢板設置状況	岩質が変わる毎につき1回 〔設置後〕	代表箇所 各1枚		
						グラウト材料使用量	全数量〔使用前後〕			

撮影箇所一覧表（出来形管理）

【その他】

編	章	節	条	枝番	工 種	写真管理項目			摘 要	
						撮影項目	撮影頻度 [時期]	提出頻度		
その他					トンネル関係	シールド掘削の地山状態	地質の変化の毎に1回 〔掘削中〕	代表箇所 各1枚		
						セグメント組立状況	1工事に1回 〔組立後〕			
						二次覆工（セグメント清掃状況）	1工事に1回 〔清掃後〕			
						二次覆工の厚さ	1スパンに1回 〔型枠取外し後〕			
					維持修繕工関係	アスファルト舗装	打換パッチング	施工日に1回 〔施工前後〕	不要	
						コンクリート舗装	目地掃除	1,000㎡に1回 〔施工前後〕	不要	
							目地充填	1,000㎡に1回 〔施工後〕		
							注入工、削孔状況（位置、間隔）	1,000㎡に1回 〔削孔後〕		
							注入工、注入圧	1,000㎡に1回 〔注入時〕		
							目地亀裂防止材、張付け状況	1,000㎡に1回 〔張付け後〕		
							局部打換、各層厚さ	各層毎40mに1回又は1 施工箇所に1回 〔施工前後〕		
						路肩、路側路盤工	厚さ	40mに1回又は1施工箇 所に1回〔施工後〕	代表箇所 各1枚	
						道路除草	出来ばえ	1kmに1回（1回刈毎） 〔施工前後〕	適宜	
						路肩整正	出来ばえ	500mに1回	適宜	
						新設、更新、修理防護柵類	出来ばえ	1施工箇所に1回（施工前 は必要に応じて） 〔施工前後〕	適宜	
						新設、更新、修理標識類	基礎幅、深さ、出来 ばえ	基礎タイプ毎5カ所に1 回（施工前は必要に応じ て）〔施工前後〕	適宜	
						新設、更新、修理照明灯	基礎幅、深さ、出来 ばえ	基礎タイプ毎5カ所に1 回（施工前は必要に応じ て）〔施工前後〕	適宜	
						視線誘導標	出来ばえ	施工日に1回〔施工後〕	適宜	
						清掃（路面、標識、側溝、 集水柵）	出来ばえ	施工日に1回〔施工前後〕	適宜	
						区画線路面表示	出来ばえ	施工日に1回〔施工前後〕	適宜	
					材料使用量		全数量〔施工前後〕	適宜		
					街路樹植樹	出来ばえ	適宜〔施工前後〕	適宜		
					街路樹補強補植	出来ばえ	適宜〔施工前後〕	適宜		
					街路樹剪力	出来ばえ	街路樹20本1回、グリーン ベルト40m1回 〔施 工前後〕	適宜		
					街路樹消毒、施肥	出来ばえ	街路樹20本1回、グリーン ベルト40m1回 〔施 工中〕	適宜		
					街路樹雪囲	出来ばえ	適宜〔施工後〕	適宜		
					排雪除雪	施工状況、機種	施工中に1回 〔施工 中〕	適宜		
					凍結防止剤散布	出来ばえ	施工中に1回 〔施工 中〕	適宜		
						材料使用量	全数量〔施工前後〕	適宜		
					河川除草	出来ばえ	500mに1回（1回刈毎） 〔施工前後〕	適宜		
応急処置	処理の状況	その都度〔施工前後〕	適宜							

撮影箇所一覧表（出来形管理）

【その他】

編	章	節	条	枝番	工 種		写真管理項目			摘 要
							撮影項目	撮影頻度 [時期]	提出頻度	
その他					維持 修繕 工関係	鉄筋 配筋	位置、間隔、継手寸法	打設ロット毎に1回又は1施工箇所 に1回〔組立後〕	適宜	
						コンクリート打設	打継目処理、締固施工状況	工種種別毎に1回〔施工時〕	1 施工ブロック各1枚	
						養生	養生状況	工種種別毎に1回、養生方法毎に1回〔養生時〕		

参 考 资 料

目 次

ロックボルトの引抜試験104

テストハンマーによる強度推定調査について106

デジタル写真管理情報基準（案）108

〔参考資料 1〕

ロックボルトの引抜試験

(1) 計測の目的

ロックボルトの定着結果を確認することを目的とする。

(2) 計測の要領

ロックボルトの引抜試験方法に従って行う。

実施時期は施工後3日経過後とし、引抜試験耐力はロックボルト引抜耐力の80%程度以上とする。

(3) 結果の報告

計測結果は図4-1の要領で整理する。

(4) 試験後のボルトの処置

引抜試験の結果が荷重変位曲線図4-1のA領域に留まっている状態の場合には、試験後のボルトはそのままとし、これを補うボルトは打設しないものとする。

図のB領域に入る場合には、その他のボルトの状況を判断して施工が悪いと思われるものについては、試験したボルトを補うボルトを打設する。また地山条件によると思われる場合には地中変位や、ロックボルトの軸力分布等を勘案して、ロックボルトの設計を修正する。



図4-1 ロックボルト引抜試験

(ロックボルトの引抜試験方法)

この方法はI SRMの提案する方法に準拠したものである。

(International Society for Rock Mechanics, Commission on Standardization of Laboratory and Field Tests, Committee on Field Tests Document No.2.1974)

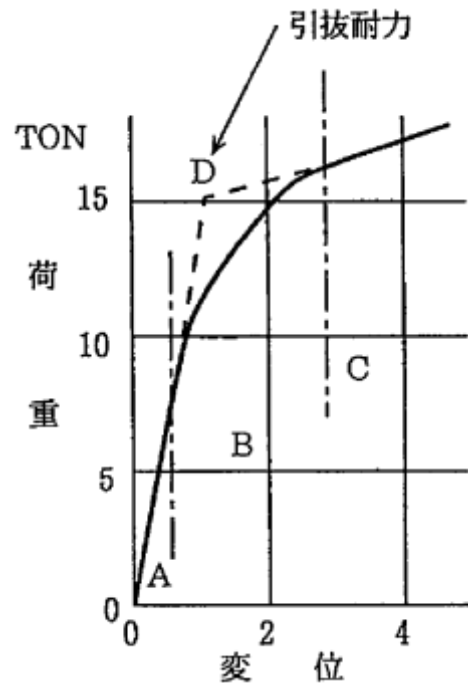
(1) 引抜試験準備

ロックボルト打設後に、載荷時にボルトに曲げを発生しないように図4-2のように反力プレートをボルト軸に直角にセットし、地山との間は早強石膏をはりつける。

(2) 引抜試験

引抜試験は、図4-3のようにセンターホールジャッキを用い、油圧ポンプで1 ton毎の段階載荷を行って、ダイヤルゲージでボルトの伸びを読み取る。

(3) 全面接着式ボルトの場合の注意事項

(イ) 吹付コンクリートが施工されている時は、コンクリートを取り壊して岩盤面を露出させるか、あるいは、あらかじめ引抜試験用のロックボルトに、吹付コンクリートの付着の影響を無くすよう布等を巻いて設置して試験を行うのが望ましい。ロックボルトに歪みゲージを貼付けて引抜試験の結果が得られている場合には、その結果を活用することにより、特に吹付コンクリートを取り壊す必要がない場合もある。

- (ロ) 圧力は、ロックボルトの定着効果としてピラミッド形を考慮する場合には、できるだけ孔等は大きいものを用い、ボルト周辺岩盤壁面を拘束しないこと。
- (ハ) ロックボルトの付着のみを考慮する場合は、反力をできるだけロックボルトに近づけること。



図 4 - 2 反力座の設置



図 4 - 3 引抜試験概要図

〔参考資料 2〕

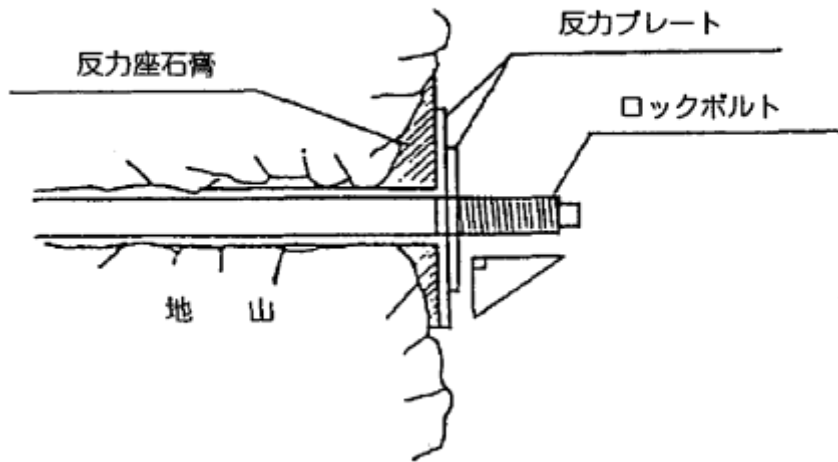
テストハンマーによる強度推定調査について

1. テストハンマーによる強度推定調査は、以下に基づき実施すること。

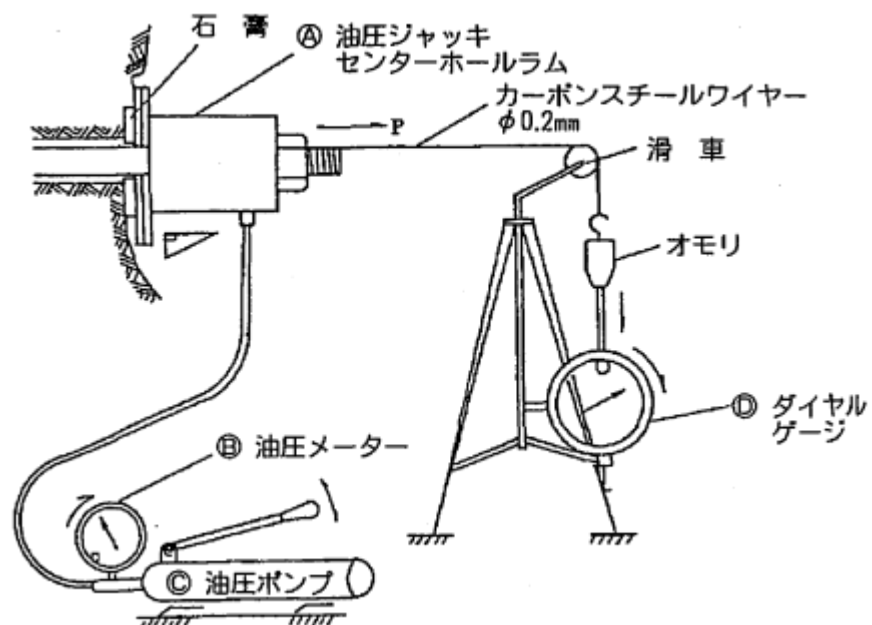
運用フロー

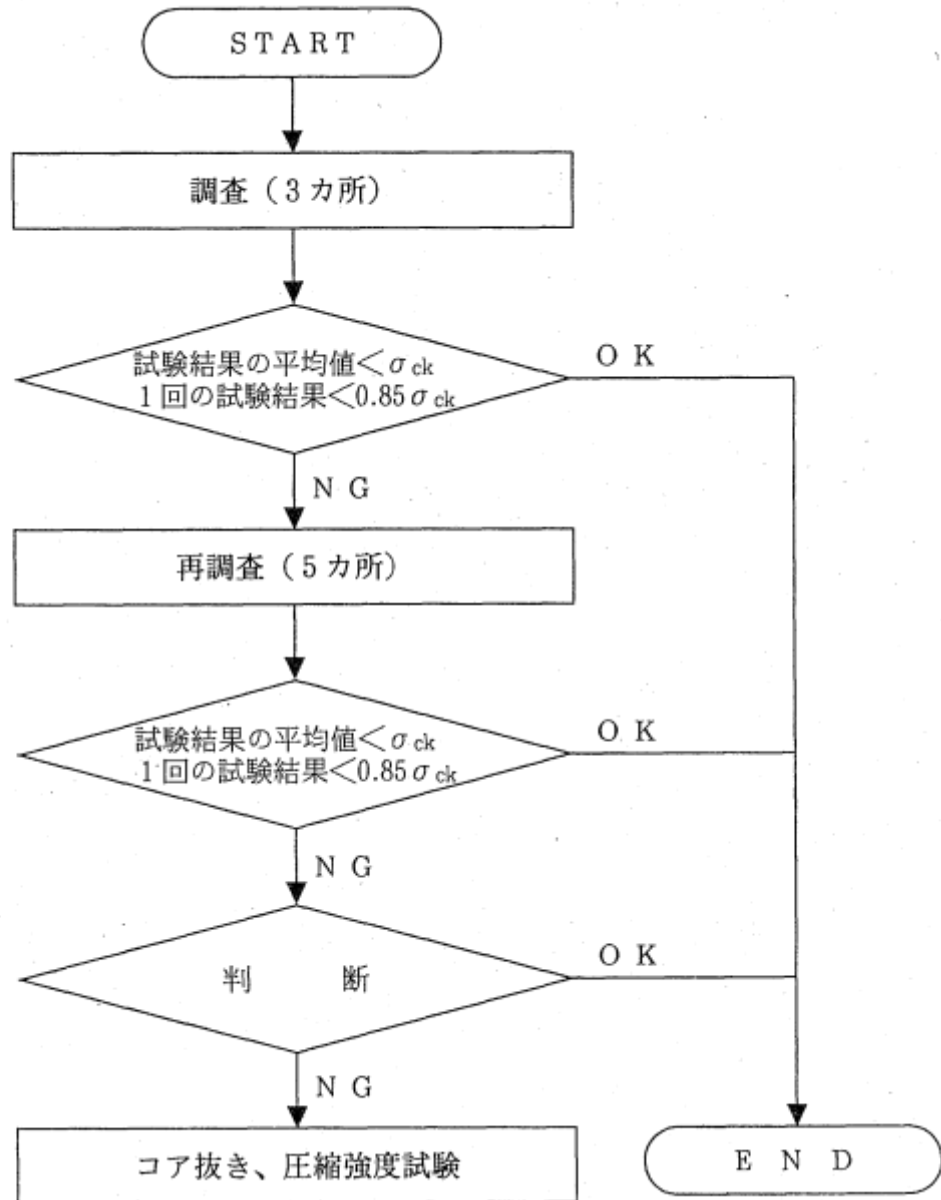

(1) 適用範囲

強度確認調査の対象工種については、高さが5 m以上の鉄筋コンクリート擁壁、内空断面積が25 m²以上の鉄筋コンクリートカルバート類、橋梁上・下部工、トンネル及び高さが3 m以上の堰・水門・樋門とする。

ただし、いずれの工種についても、プレキャスト製品およびプレストレストコンクリートは測定の対象としない。

(2) 調査単位

調査頻度は、鉄筋コンクリート擁壁及びカルバート類、トンネルについては目地間で行う、ただし、100mを超えるトンネルでは、100mを超えた箇所以降は、30m程度に1箇所で行う。その他の構造物については強度が同じブロックを1構造物の単位とする。

(3) 調査手順

- 1) 各単位につき3カ所の調査を実施する。
- 2) 調査の結果、平均値が設計基準強度を下回った場合と、1回の試験結果が設計基準強度の85%以下となった場合は、その箇所の周辺において再調査を5カ所実施する。
- 3) 再調査の結果でも、平均強度が所定の強度が得られない場合、もしくは1カ所の強度が設計基準強度の85%を下回った場合は、必要に応じて公的機関に相談して原位置コアを採取し圧縮強度試験を実施する。

(4) 調査時期

材齢28日～91日の間に試験を行うことを原則とする。工期等により、基準期間内に調査を行えない場合は、以下の方法に従い、再調査の必要性等を判断する。

- ・材齢10日で試験を行う場合は、推定強度を1.55倍して評価する。
- ・材齢20日で試験を行う場合は、推定強度を1.12倍して評価する。
- ・材齢10日～28日までの間で、上に明示していない場合は、前後の補正値を比例配分して得られる補正値を用いて評価する。
- ・材齢10日以前の試験は、適切な評価が困難なことから、実施しない。
- ・材齢92日以降の試験では、材齢28日～91日の間に試験を行う場合と同様、推定強度の補正は行わない。

(5) 反発度の測定、推定強度の計算方法について（補足説明）

- ① 水平方向に打撃する事を原則とする。構造物の形状等の制約から水平方向への打撃が困難な場合は、土木学会規準（J S C E - G 504）の解説に示された方法で、傾斜角度に応じた補正値を求める。
- ② 気乾状態の箇所で測定することを原則とする。やむを得ず表面が濡れた箇所や湿っている箇所で測定する場合には、測定装置のマニュアルに従って下補正する。
不明な場合は、以下の値を用いても良い。
 - ・測定位置が湿っており打撃の跡が黒点になる場合→反発度の補正値+3
 - ・測定位置が濡れている場合→反発度の補正値+5
- ③ 強度推定は以下の式（材料学会式）による。

$$F \text{ (N/mm}^2\text{)} = 0.098 \times (-184 + 13.0 \times R)$$

ここで、F：推定強度

R：打撃方向と乾燥状態に応じた補正を行った反発度

※測定装置は、較正が行われているものを用いる。

2. ひび割れ調査は、構造物駆体の地盤や他の構造物との接触面を除く全表面とする。
 フーチング・底版等で竣工時に地中、水中にある部位については、竣工前に調査する。ひび割れ調査の面積計上について、代表的な構造物について下図のとおりとする。



図-1 擁壁



図-2 カルバート

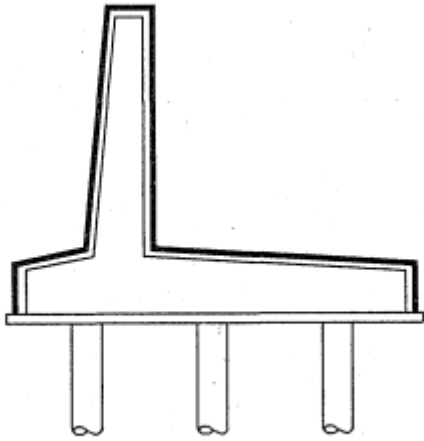

図-3 橋梁下部

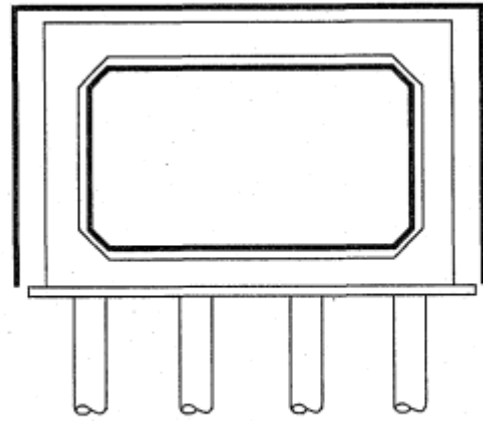

図-4 橋梁上部

デジタル写真管理情報基準

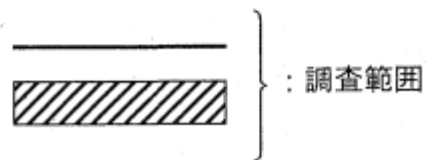
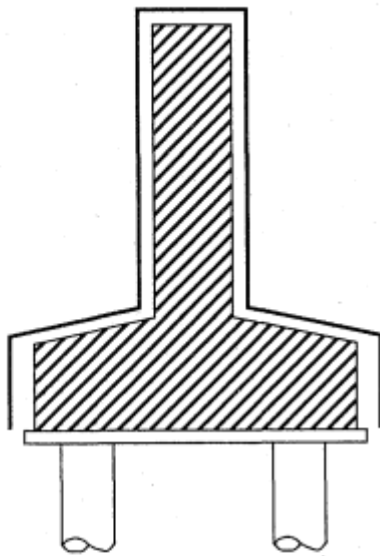
デジタル写真管理情報基準

－ 目 次 －

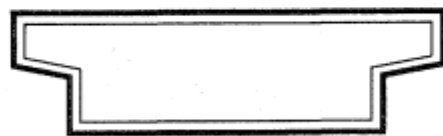
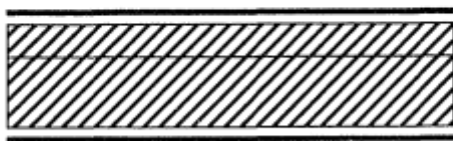
1	適用	1
2	フォルダ構成	1
3	写真管理項目	2
4	ファイル形式	4
5	ファイル命名規則	5
6	写真編集等	6
7	有効画素数	6
8	撮影頻度と提出頻度の取り扱い	6
9	その他留意事項	7
付属資料1 写真管理ファイルのDTD		8
付属資料2 写真管理ファイルのXML記入例		10

1 適用

「デジタル写真管理情報基準」(以下「本基準」という)は、写真(工事・測量・調査・地質・広報・設計)の原本を電子媒体で提出する場合の属性情報等の標準仕様を定めたものである。

2 フォルダ構成

写真の原本を電子媒体で提出する場合のフォルダ構成は、以下のとおりとする。なお、「PHOTO」フォルダ以外のフォルダ構成については、電子納品等の運用を定める各ガイドラインによる。

- ・「PHOTO」フォルダの直下に写真管理ファイルと「PIC」及び「DRA」のサブフォルダを置く。なお、DTD及びXSLファイルもこのフォルダに格納する。ただし、XSLファイルの格納は任意とする。
- ・「PIC」とは、撮影した写真ファイルを格納するサブフォルダを示し、「DRA」とは、参考図ファイルを格納するサブフォルダを示す。
- ・参考図とは、撮影位置、撮影状況等の説明に必要な撮影位置図、平面図、凡例図、構造図等である。
- ・参考図がない場合は「DRA」サブフォルダは作成しなくてもよい。
- ・フォルダ名称は半角英大文字とする。
- ・写真フォルダ(PIC)及び参考図フォルダ(DRA)直下に直接対象ファイルを保存し、階層分けは行わない。

3 写真管理項目

電子媒体に格納する写真管理ファイル (PHOTO.XML) に記入する写真管理項目は下表に示すとおりである。

表 3-1 写真管理項目 (1/2)

分類	項目名	記入内容	データ表現	文字数	記入者	必要度	
基礎情報	写真フォルダ名	写真ファイルを格納するフォルダ名称 (PHOTO/PICで固定) を記入する。	半角英大文字	9固定	▲	◎	
	参考図フォルダ名	参考図ファイルを格納するために「DRA」サブフォルダを作成した場合はフォルダ名称 (PHOTO/DRAで固定) を記入する。	半角英大文字	9固定	▲	○	
	適用要領基準	電子成果品の作成で適用した要領・基準の版(「土木202003-01」で固定)を記入する。 (分野:土木、西暦年:2020、月:03、版:01)	全角文字 半角英数字	30	▲	◎	
写真情報 ※	写真ファイル情報	シリアル番号	写真通し番号。提出時の電子媒体を通して、一連のまとまった写真についてユニークであれば、中抜けしてもよい。123枚目を、「000123」の様に0を付けて記入してはいけない。	半角数字	7	▲	◎
		写真ファイル名	写真ファイル名称を拡張子も含めて記入する。	半角英数大文字	13	▲	◎
		写真ファイル日本語名	写真ファイルに関する日本語名等を記入する。	全角文字 半角英数字	127	□	△
		メディア番号	一連のまとまった写真について、保存されている電子媒体番号を記入する。単一の電子媒体であれば、全て「1」となる。	半角数字	8	□	◎
	撮影工種区分	写真-大分類	写真を撮影した業務の種類を「工事」「測量」「調査」「地質」「広報」「設計」「その他」から選択して記入する。工事写真は常に「工事」と記入する。	全角文字 半角英数字	8	□	◎
		写真区分	写真管理基準(案)の分類に準じ、「着手前及び完成写真」(既済部分写真等を含む)「施工状況写真」「安全管理写真」「使用材料写真」「品質管理写真」「出来形管理写真」「災害写真」「その他(公害、環境、補償等)」の区分のいずれかを記入する。大分類が「工事」ではない場合は、自由記入とし、大分類が「工事」で「提出頻度写真」ではない場合は、記入は不要とする。	全角文字 半角英数字	127	□	○
		工種	土木工事の場合、工種以下の分類が明確で記入可能であれば、新土木工事積算体系のレベル2「工種」を記入する。大分類が「工事」ではない場合は、自由記入とし、大分類が「工事」で「提出頻度写真」ではない場合は、記入は不要とする。	全角文字 半角英数字	127	□	○
		種別	土木工事の場合、工種以下の分類が明確で記入可能であれば、新土木工事積算体系のレベル3「種別」を記入する。大分類が「工事」ではない場合は、自由記入とし、大分類が「工事」で「提出頻度写真」ではない場合は、記入は不要とする。	全角文字 半角英数字	127	□	○
		細別	土木工事の場合、工種以下の分類が明確で記入可能であれば、新土木工事積算体系のレベル4「細別」を記入する。大分類が「工事」ではない場合は、自由記入とし、大分類が「工事」で「提出頻度写真」ではない場合は、記入は不要とする。	全角文字 半角英数字	127	□	○
		写真タイトル	写真の撮影内容がわかるように、写真管理基準(案)の撮影項目、撮影時期に相当する内容を記入する。	全角文字 半角英数字	127	□	◎
		工種区分予備	工種区分に関して特筆事項があれば記入する。(複数記入可)	全角文字 半角英数字	127	□	△
	付加情報 ※	参考図ファイル名	撮影位置図、凡例図等の参考図のファイル名を記入する。黒板に記した図の判読が困難となる場合、又は当該写真に関し、撮影位置、撮影状況等を説明するために位置図面または凡例図等の参考図を受注者が作成している場合に記入する。	半角英数大文字	13	▲	◎
		参考図ファイル日本語名	参考図ファイルに関する日本語名等を記入する。	全角文字 半角英数字	127	□	○
		参考図タイトル	参考図の内容が判るようなタイトルを記入する。黒板に記した図の判読が困難となる場合、又は当該写真に関し、撮影位置、撮影状況等を説明するために位置図面または凡例図等の参考図を受注者が作成している場合に記入する。	全角文字 半角英数字	127	□	◎
付加情報予備		参考図、撮影箇所等に関して特筆事項があれば記入する。(複数記入可)	全角文字 半角英数字	127	□	△	
撮影情報	撮影箇所	当該写真に関する測点位置、撮影対象までの距離、撮影内容等を簡潔に記入する。撮影位置図上に複数撮影位置が記載されている場合には、位置図上の記号等を記入する。	全角文字 半角英数字	127	□	○	
	撮影年月日	写真を撮影した年月日をCCYY-MM-DD方式で記入する。月または日が1桁の数の場合「0」を付加して、必ず10桁で記入する。(CCYY:西暦の年数、MM:月、DD:日) 例)平成18年02月26日 → 2006-02-26	半角数字 -(HYPHEN-MINUS)	10固定	□	◎	

表 3-1 写真管理項目 (2/2)

分類	項目名	記入内容	データ表現	文字数	記入者	必要度
写真情報 ※	代表写真	写真管理基準(案)の撮影箇所一覧表に示される提出頻度が不要以外の写真の中から工事の全体概要や当該工事で重要となる代表写真の場合、「1」を記入する。代表写真でない場合は「0」を記入する。	半角数字	1固定	□	○
	提出頻度写真	写真管理基準(案)の提出頻度に基づく写真である場合、「1」を記入する。それ以外の場合は「0」を記入する。	半角数字	1固定	□	◎
	施工管理値	黒板の判読が困難な場合、設計寸法及び実測寸法等の補足事項を記入する。	全角文字 半角英数字	127	□	○
	受注者説明文	受注者側で検査立会者、特筆事項等があれば記入する。	全角文字 半角英数字	127	□	△
ソフトウェア用TAG	ソフトウェアメーカーが管理のために使用する。(複数記入可)	全角文字 半角英数字	127	▲	△	

全角文字と半角英数字が混在している項目については、全角の文字数を示しており、半角英数字2文字で全角文字1文字に相当する。

- 【記入者】 □：電子成果品作成者が記入する項目
▲：電子成果品作成ソフト等が固定値を自動的に記入する項目
- 【必要度】 ◎：必須記入。
○：条件付き必須記入。（データが分かる場合は必ず入力する）
△：任意記入。

※複数ある場合にはこの項を必要な回数繰り返す。

【解説】

- ・写真管理項目は、電子成果品の電子データファイルを検索、参照するなど活用していくための属性項目である。
- ・写真管理項目のデータ表現の定義は、「9-2 使用文字」に従う。
- ・付属資料1 に管理ファイルのDTD、付属資料2に管理ファイルのXML記入例を示す。
- ・工種、種別、細別の各項目は、新土木工事積算体系にない土木工事や他の工事の場合には、対応するレベルのものを正しく記入する。
- ・写真区分ごとに工種、種別、細別の記入可否は異なる。写真区分ごとの記入可否の目安は、以下のとおりである。

表3-2 工種区分の記入可否の目安

写真区分	工種	種別	細別
着手前及び完成写真	×	×	×
施工状況写真	△	△	△
安全管理写真	△	×	×
使用材料写真	△	△	△
品質管理写真	○	△	△
出来形管理写真	○	△	△
災害写真	×	×	×
その他	×	×	×

(○：記入、△：記入可能な場合は記入、×：記入は不要とするが、任意の記入も可)・「代表写真」の項目には、当該工事の概要が把握できる、または重要な写真である場合に「1」を記入する。代表写真でない場合は「0」を記入する。

4 ファイル形式

ファイル形式は、以下のとおりとする。

- 写真管理ファイルのファイル形式はXML形式(XML1.0に準拠)とする。
- 写真ファイルの記録形式は日本産業規格(JIS)に示されるJPEGやTIFF形式等とし、撮影モードによる圧縮比がある場合は、「標準(BASIC、約1/16圧縮)」とする。動画のファイル形式については、監督職員の承諾を得た上で使用する。。
- 参考図ファイルの記録形式はJPEGもしくはTIFFとし、JPEGの圧縮率、撮影モードは監督(調査)職員と協議の上決定する。TIFFは図面が判読できる程度の解像度とする。
- 写真管理ファイルのスタイルシートの作成は任意とするが、作成する場合はXSLに準じる。

【解説】

- 本基準「2フォルダ構成」に示したように、写真管理ファイルのファイル形式はXML形式とする。
- 写真管理ファイルの閲覧性を高めるため、スタイルシートを用いてもよいが、XSLに準じて作成する。スタイルシートを作成した場合は、管理ファイルと同じ場所に格納する。
- 参考図ファイルの記録形式は、監督(調査)職員の承諾を得た上で、JPEG、TIFF以外の形式とすることができる。

5 ファイル命名規則

- ・ ファイル名・拡張子は、半角英数大文字とする。
- ・ ファイル名8文字以内、拡張子3文字以内とする。
- ・ 写真管理ファイルは「PHOTO.XML」とし、写真管理ファイルのDTDは「PHOTO05.DTD」(05は版番号)とする。
- ・ 写真管理ファイルのスタイルシートのファイル名は「PHOTO05.XSL」とする。
- ・ 写真ファイルの命名規則は次図の通り。



図5-1写真ファイルの命名規則

- ・ 参考図ファイルの命名規則は次図の通り。

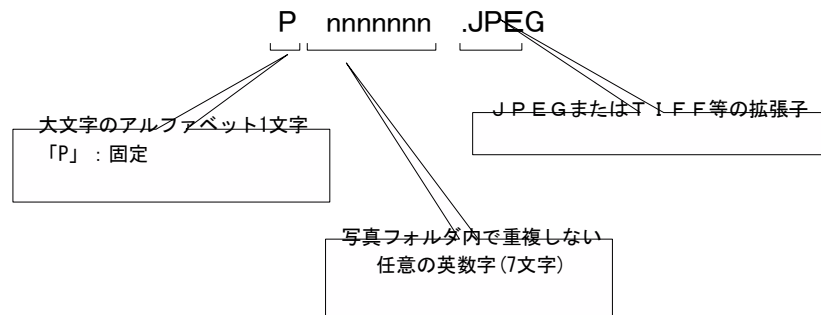

図5-2写真ファイルの命名規則

【解説】

ファイル名の文字数は、半角(1バイト文字)で8文字以内、拡張子3文字以内とする。写真ファイル及び参考図ファイルの拡張子は4文字でもよい。ファイル名に使用する文字は、半角(1バイト文字)で、大文字のアルファベット「A～Z」、数字「0～9」、アンダースコア「_」とする。

オリジナルファイルの通し番号は、工事の経緯がわかるように日付昇順に付番することを基本とする。ファイル名は連番により、ファイルを区別することを基本とするが、欠番があっても構わない。

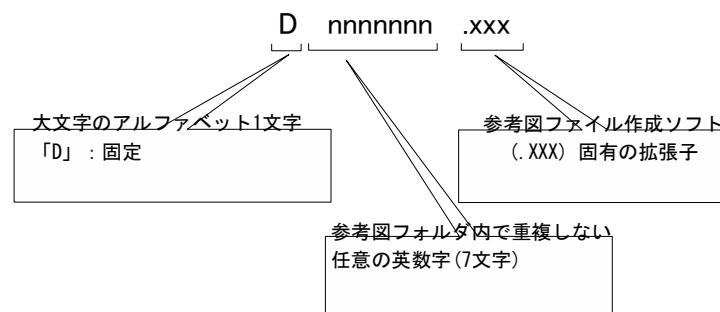
6 写真編集等

写真の信憑性を考慮し、写真編集は認めない。

7 有効画素数

有効画素数は、黒板の文字が確認できることを指標とする。

【解説】

- 有効画素数は、黒板の文字及び撮影対象が確認できることを指標(100～300万画素程度=1,200×900程度～2,000×1,500程度)として設定する。
- 不要に有効画素数を大きくすると、ファイル容量が大きくなり、電子媒体が複数枚になるとともに、操作性も低くなるので、目的物及び黒板の文字等が確認できる範囲で適切な有効画素数を設定する。

8 撮影頻度と提出頻度の取り扱い

写真の原本を電子媒体で提出する場合は、写真管理基準(案)に示される撮影頻度に基づくものとする。

9 その他留意事項

9.1 ウイルス対策

- ・ 受注者は、写真を電子媒体に格納した時点で、ウイルスチェックを行う。
- ・ ウイルス対策ソフトは特に指定はしないが、信頼性の高いものを利用する。
- ・ 最新のウイルスも検出できるように、ウイルス対策ソフトは常に最新のデータに更新(アップデート)したものを利用する。
- ・ 電子媒体の表面には、「使用したウイルス対策ソフト名」、「ウイルス(パターンファイル)定義年月日またはパターンファイル名」、「チェック年月日(西暦表示)」を明記する。

9.2 使用文字

- ・ 本規定は、管理ファイル(XML 文書)を対象とする。
- ・ 使用できる半角文字は、JIS X 0201 で規定されている文字から片仮名用図形文字を除いたラテン文字用図形文字のみとする。
- ・ 使用できる全角文字は、JIS X 0208 で規定されている文字から数字とラテン文字を除いた文字のみとする。

【解説】

(1) 写真管理ファイルのデータ表現形式

使用文字の一般原則は上記の通りであり、写真管理ファイルでの文字の表現は、一般原則に従っている。以下に、写真管理ファイルでの文字の表現方法を解説する。

1) 全角文字

写真管理ファイルのデータ表現形式に示す「全角文字」とは、JIS X0208 で規定されている文字から数字とラテン文字を除いた文字をいう。すなわち、全角文字には、漢字、数字、ラテン文字(a~z、A~Z)、ギリシャ文字、記号などがあるが、このうち全角の数字、ラテン文字は使用できない。全角文字を使用する項目では、必ず半角英数字も合わせて使用できるので、「平成22年」といったデータでは”22”を半角文字とする。

2) 半角英数字

同じく「半角英数字」とは、JIS X 0201 で規定されている文字から片仮名用図形文字(半角カタカナ、日本語文で使用する半角の記号(句点(。)、カギ括弧(「)、(」)、読点(、)、中点(・)、濁点(゛)、半濁点(゜)))を除いた文字をいう。

3) 半角英数大文字

同じく「半角英数大文字」とは、「半角英数字」からラテン小文字(a~z)を除いた文字をいう。半角英数大文字を使用する項目は、フォルダ名やファイル名といった命名規則が決められている場合であるので、命名規則に従ってデータを入力する。

4) 半角数字

同じく「半角数字」とは、JIS X 0201 で規定されている文字のうち、数字(0~9)及び小数点(。)をいう。

(2) 留意事項

機種依存文字(例えば、丸囲い数字、ローマ数字、(株)、No.、kg、m²、地名や人名等の特殊漢字等)、利用者が独自に作成した外字等は、他の端末では表示できない場合もあるので使用しない。また、数字やラテン文字も全角、半角を混在して使用すると検索する上で問題となるため、数字やラテン文字は半角文字で統一する。

付属資料 1 写真管理ファイルのDTD

電子媒体に格納する写真管理ファイル(PHOTO.XML)のDTD(PHOTO 05. DTD)を以下に示す。なお、DTDファイルは、国土交通省のホームページ(<http://www.cals-ed.go.jp/>)から入手できる。

```
<!--PHOTO05.DTD / 2008/05 -->
<!ELEMENT photodata (基礎情報,写真情報+,ソフトメーカ用TAG*)>
<!ATTLIST photodata DTD_version CDATA #FIXED "05">

<!-- 基礎情報 -->
<!ELEMENT 基礎情報 (写真フォルダ名,参考図フォルダ名?,適用要領基準)>
  <!ELEMENT 写真フォルダ名 (#PCDATA)>
  <!ELEMENT 参考図フォルダ名 (#PCDATA)>
  <!ELEMENT 適用要領基準 (#PCDATA)>

<!-- 写真情報 -->
<!ELEMENT 写真情報 (写真ファイル情報,撮影工種区分,付加情報*,撮影情報,代表写真,提出頻度写真,施工管理値?,請負者説明文?)>
  <!ELEMENT 代表写真 (#PCDATA)>
  <!ELEMENT 提出頻度写真 (#PCDATA)>
  <!ELEMENT 施工管理値 (#PCDATA)>
  <!ELEMENT 請負者説明文 (#PCDATA)>

<!-- 写真ファイル情報 -->
<!ELEMENT 写真ファイル情報 (シリアル番号,写真ファイル名,写真ファイル日本語名?,メディア番号)>
  <!ELEMENT シリアル番号 (#PCDATA)>
  <!ELEMENT 写真ファイル名 (#PCDATA)>
  <!ELEMENT 写真ファイル日本語名 (#PCDATA)>
  <!ELEMENT メディア番号 (#PCDATA)>

<!-- 撮影工種区分 -->
<!ELEMENT 撮影工種区分 (写真-大分類,写真区分?,工種?,種別?,細別?,写真タイトル,工種区分予備*)>
  <!ELEMENT 写真-大分類 (#PCDATA)>
  <!ELEMENT 写真区分 (#PCDATA)>
  <!ELEMENT 工種 (#PCDATA)>
  <!ELEMENT 種別 (#PCDATA)>
  <!ELEMENT 細別 (#PCDATA)>
  <!ELEMENT 写真タイトル (#PCDATA)>
  <!ELEMENT 工種区分予備 (#PCDATA)>

<!-- 付加情報 -->
<!ELEMENT 付加情報 (参考図ファイル名,参考図ファイル日本語名?,参考図タイトル,付加情報予備*)>
  <!ELEMENT 参考図ファイル名 (#PCDATA)>
  <!ELEMENT 参考図ファイル日本語名 (#PCDATA)>
  <!ELEMENT 参考図タイトル (#PCDATA)>
  <!ELEMENT 付加情報予備 (#PCDATA)>

<!-- 撮影情報 -->
<!ELEMENT 撮影情報 (撮影箇所?,撮影年月日)>
  <!ELEMENT 撮影箇所 (#PCDATA)>
  <!ELEMENT 撮影年月日 (#PCDATA)>

<!ELEMENT ソフトメーカ用TAG (#PCDATA)>
```

PHOTO04.DTDの構造図

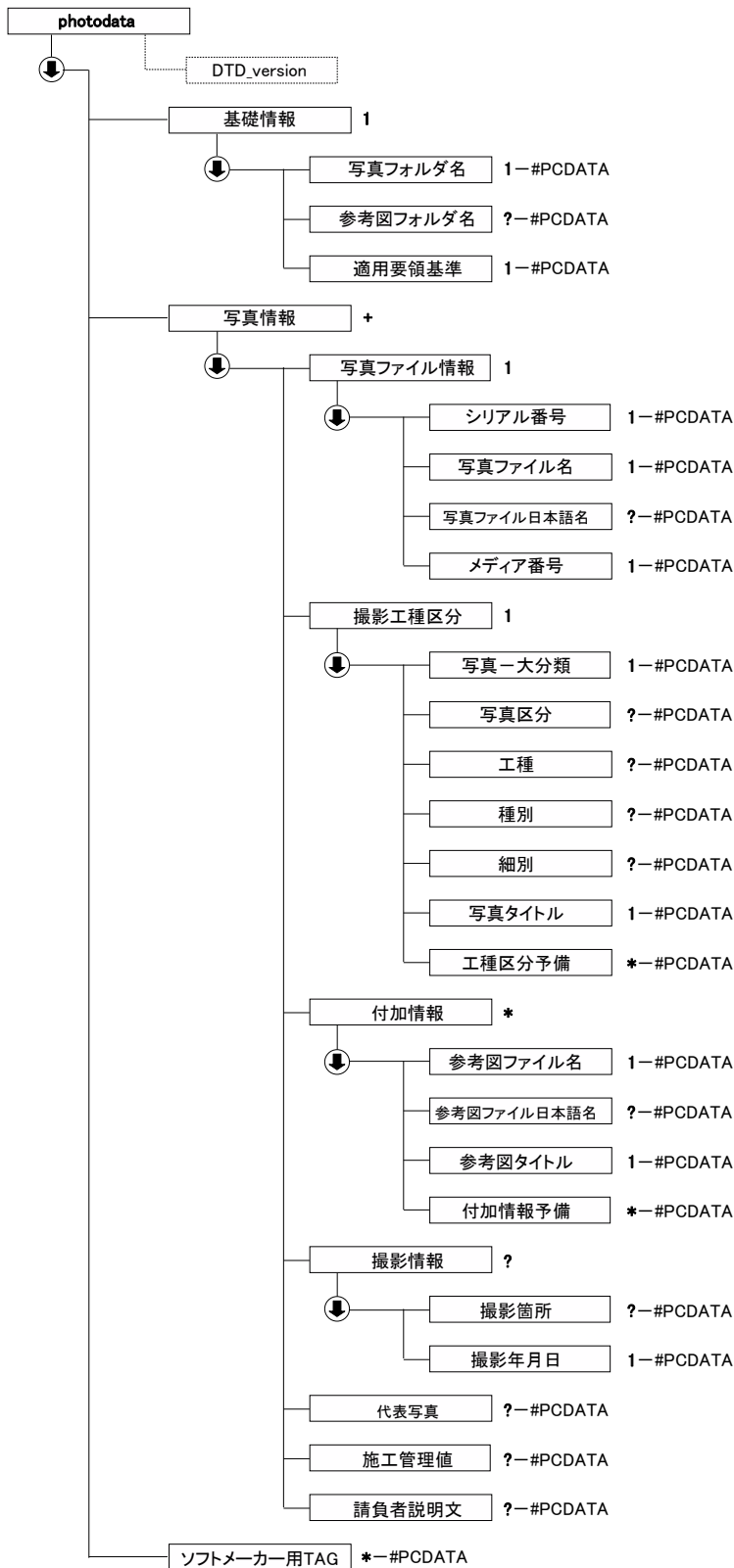

↓ : 上から順に記述することを示す。
 1 : 必ず、1回記述する。
 ? : 記述は任意。記述する場合は1回に限る。
 + : 必ず、1回以上記述する。
 * : 記述は任意。複数の記述を認める。

図付1-1 写真管理ファイルの DTD の構造

付属資料2 写真管理ファイルのXML記入例

成果品の電子媒体に格納する写真管理ファイル(PHOTO.XML)の記入例を以下に示す。

なお、DTDファイルは、国土交通省のホームページ (<http://www.cals-ed.go.jp/>) から入手できる。

```
<?xml version="1.0" encoding="Shift_JIS"?>
<!DOCTYPE photodata SYSTEM "PHOTO05.DTD">
<?xml-stylesheet type="text/xsl" href="PHOTO05.XSL" ?>
<photodata DTD_version="05">
  <基礎情報>
    <写真フォルダ名>PHOTO/PIC</写真フォルダ名>
    <参考図フォルダ名>PHOTO/DRA</参考図フォルダ名>
    <適用要領基準>土木202003-01</適用要領基準>
  </基礎情報>
  <写真情報>
    <写真ファイル情報>
      <シリアル番号>1</シリアル番号>
      <写真ファイル名>P0000001.JPG</写真ファイル名>
      <写真ファイル日本語名>着手前0001.JPG</写真ファイル日本語名>
      <メディア番号>1</メディア番号>
    </写真ファイル情報>
    <撮影工種区分>
      <写真-大分類>工事</写真-大分類>
      <写真区分>着手前及び完成写真</写真区分>
      <写真タイトル>着手前写真</写真タイトル>
      <工種区分予備>工種区分の特筆事項があれば記入する。(複数入力可)</工種区分予備>
    </撮影工種区分>
    <付加情報>
      <参考図ファイル名>D0000001.JPG</参考図ファイル名>
      <参考図ファイル日本語名>平面図00001.JPG</参考図ファイル日本語名>
      <参考図タイトル>平面図</参考図タイトル>
      <付加情報予備>付加情報の特筆事項があれば記入する</付加情報予備>
    </付加情報>
  </写真情報>
</photodata>
```

<撮影情報>
 <撮影箇所>測点:1L</撮影箇所>
 <撮影年月日>2010-11-14</撮影年月日>
</撮影情報>
<代表写真>1</代表写真>
<提出頻度写真>1</提出頻度写真>
<請負者説明文>受注者側で検査立会者、特記事項等状況等、特筆事項があれば記入する。</請負者説明文>
</写真情報>
<写真情報>
 <写真ファイル情報>
 <シリアル番号>2</シリアル番号>
 <写真ファイル名>P0000002.JPG</写真ファイル名>
 <写真ファイル日本語名>施工状況写真 0001.JPG</写真ファイル日本語名>
 <メディア番号>1</メディア番号>
</写真ファイル情報>
<撮影工種区分>
 <写真-大分類>工事</写真-大分類>
 <写真区分>施工状況写真</写真区分>
 <写真タイトル>掘削状況写真</写真タイトル>
</撮影工種区分>
<撮影情報>
 <撮影箇所>測点:1L</撮影箇所>
 <撮影年月日>2010-11-18</撮影年月日>
</撮影情報>
<代表写真>1</代表写真>
<提出頻度写真>1</提出頻度写真>
</写真情報>
<写真情報>
 <写真ファイル情報>
 <シリアル番号>3</シリアル番号>
 <写真ファイル名>P0000003.JPG</写真ファイル名>
 <写真ファイル日本語名>安全管理 0001.JPG</写真ファイル日本語名>
 <メディア番号>1</メディア番号>
</写真ファイル情報>
<撮影工種区分>

<写真-大分類>工事</写真-大分類>
<写真区分>安全管理写真</写真区分>
<写真タイトル>安全訓練等の写真</写真タイトル>
</撮影工種区分>
<撮影情報>
<撮影年月日>2010-11-21</撮影年月日>
</撮影情報>
<代表写真>0</代表写真>
<提出頻度写真>0</提出頻度写真>
</写真情報>
<写真情報>
<写真ファイル情報>
<シリアル番号>4</シリアル番号>
<写真ファイル名>P0000004.JPG</写真ファイル名>
<写真ファイル日本語名>出来形 0001.JPG</写真ファイル日本語名>
<メディア番号>1</メディア番号>
</写真ファイル情報>
<撮影工種区分>
<写真-大分類>工事</写真-大分類>
<写真区分>出来形管理写真</写真区分>
<工種>舗装修繕工</工種>
<種別>舗装打換え工</種別>
<細別>下層路盤</細別>
<写真タイトル>路盤(1 層目)出来形測定</写真タイトル>
<工種区分予備>工種区分の特筆事項があれば記入する。(複数入力可)</工種区分予備>
</撮影工種区分>
<付加情報>
<参考図ファイル名>D0000002.JPG</参考図ファイル名>
<参考図ファイル日本語名>横断図 00002.JPG</参考図ファイル日本語名>
<参考図タイトル>横断図</参考図タイトル>
<付加情報予備>付加情報の特筆事項があれば記入する</付加情報予備>
</付加情報>
<撮影情報>
<撮影箇所>測点:1L</撮影箇所>
<撮影年月日>2010-11-22</撮影年月日>

</撮影情報>

<代表写真>1</代表写真>

<提出頻度写真>1</提出頻度写真>

<施工管理値>As 舗装工(下層路盤工): 設計寸法 400mm・実測寸法 405mm</施工管理値>

<請負者説明文>受注者側で検査立会者、特記事項等状況等、特筆事項があれば記入する。</請負者説明文>

</写真情報>

<ソフトメーカー用 TAG>ソフトウェアメーカーが管理のために使用する。(複数入力可)</ソフトメーカー用 TAG>

</photodata>__