

## ■旧小倉浄化センター解体範囲図

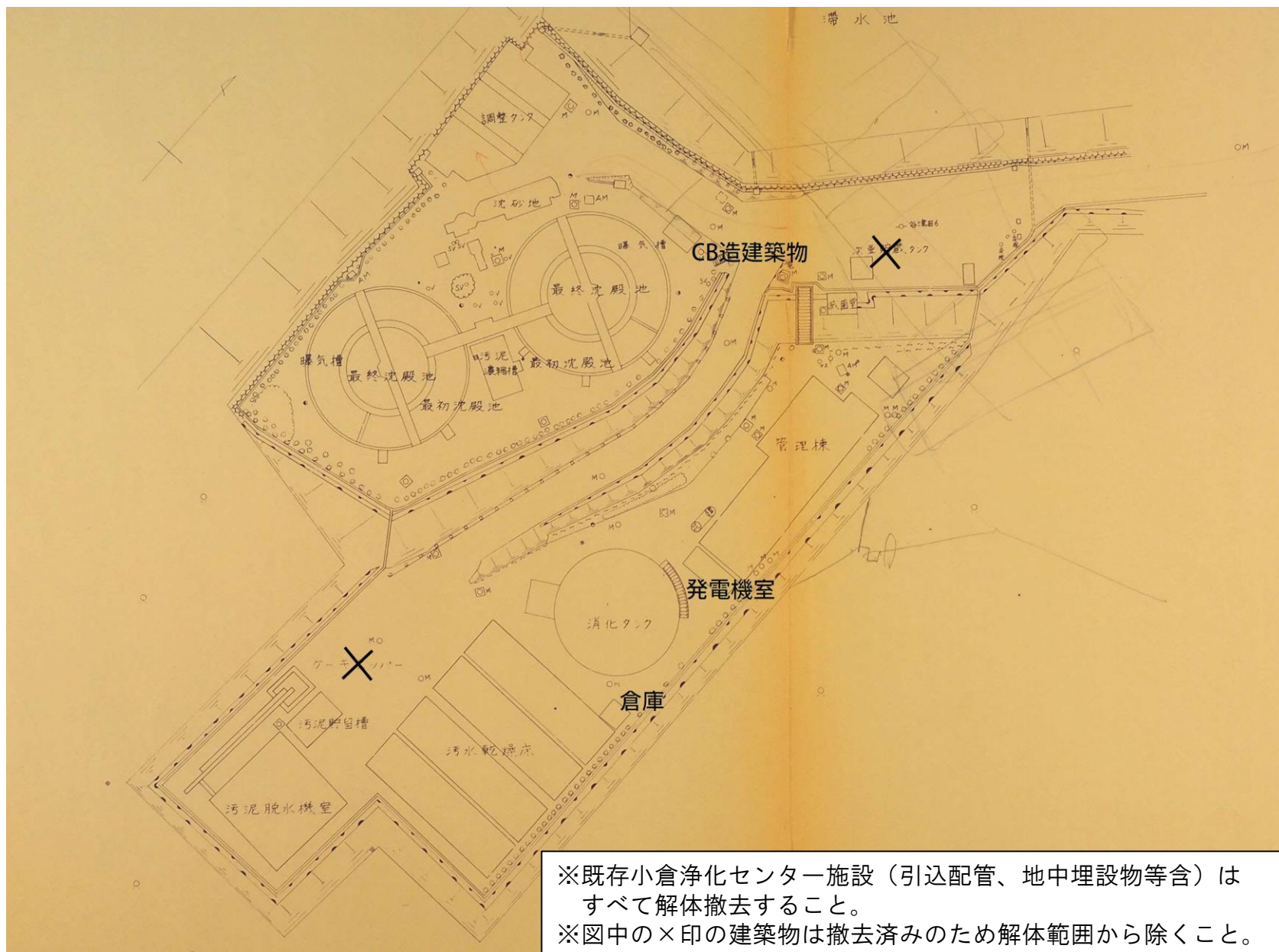



# 小倉下水処理場台帳図

## 処理施設

1	一般 図	-----	1
2	沈砂池	-----	6
3	汚水調整槽	-----	12
4	処理槽(集合施設)1号及び2号	-----	20
5	汚泥濃縮槽	-----	27
6	汚泥消化槽	-----	31
7	ブロワー室	-----	35
8	管理棟	-----	39
	電気計装(別冊)		

### 千葉市下水道台帳図

処理場名	下水処理場		
位置			
図面名称			
図面番号	/	図面縮尺	
千葉市土木局下水道部下水施設課			



# 位置図 縮尺 1:25,000

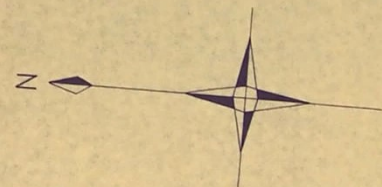

四街道町

四街道市

小倉処理区

坂月処理区

大宮北部処理区

大宮処理区

坂月第二ホソア場

坂月第一ホソア場

坂月下水処理場

大宮北部下水処理場

大宮下水処理場

小倉下水処理場

南部処理区

市原市

南部下水処理場

印旛処理区

中央処理区

千葉市役所



小倉下水処理場



千葉市下水道台帳図	
処理場名	小倉下水処理場
位置	
図面名称	用地図
図面番号	2 図面縮尺 1/300
千葉市土木局下水道部下水施設課	



小倉下水処理場

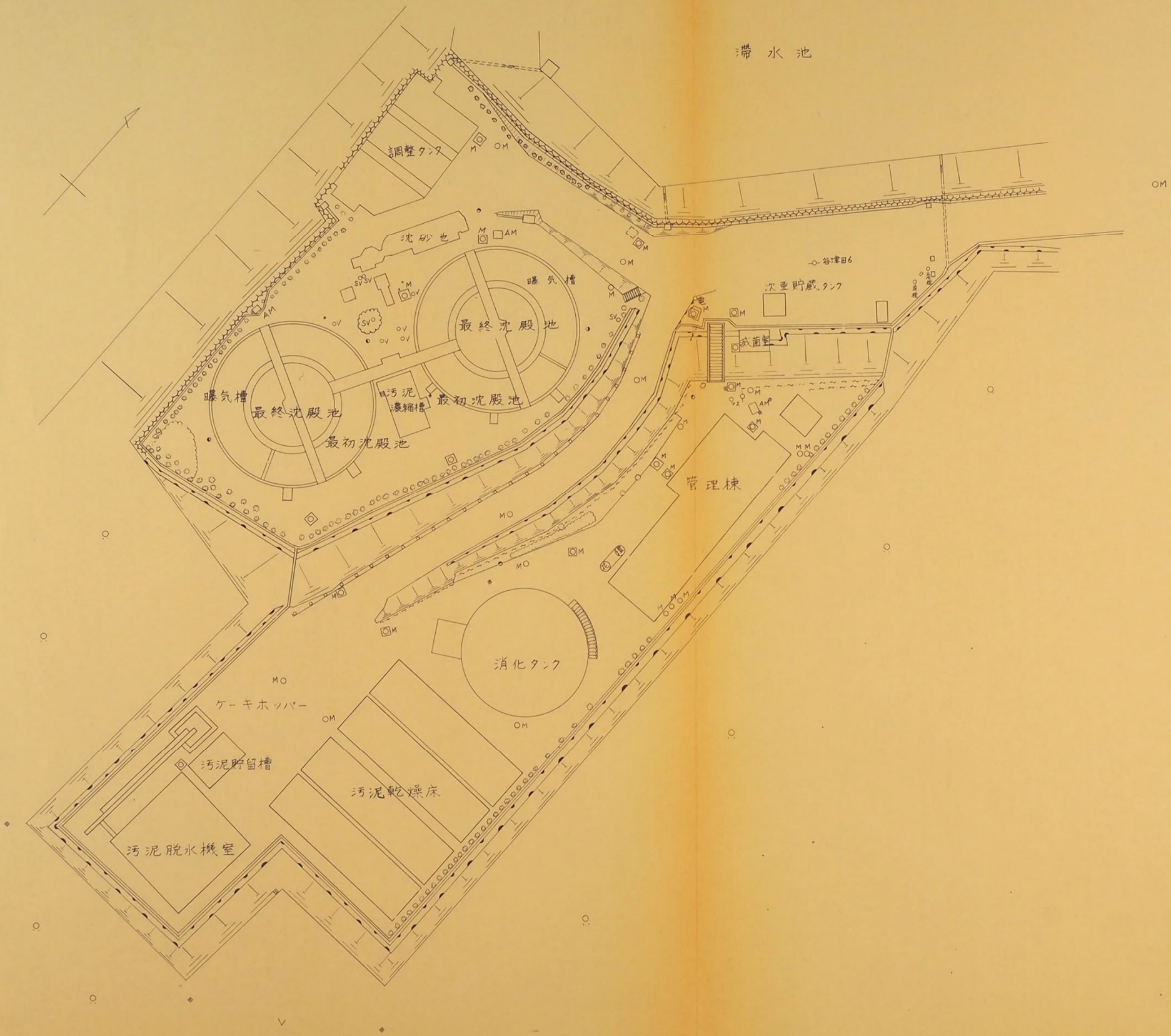

千葉市下水道台帳図	
処理場名	小倉下水処理場
位置	
図面名称	施設平面図
図面番号	3 / 図面縮尺 1/300
千葉市土木局下水道部下水施設課	



小倉下水処理場



千葉市下水道台帳図	
処理場名	小倉下水処理場
位置	
図面名称	場内配管図
図面番号	4 / 図面縮尺 1/300
千葉市土木局下水道部下水施設課	



小倉下水処理場



千葉市下水道台帳図			
処理場名	小倉下水処理場		
位置			
図面名称	植栽図		
図面番号	5	図面縮尺	1/300
千葉市土木局下水道部下水施設課			











配置図 S=1/300

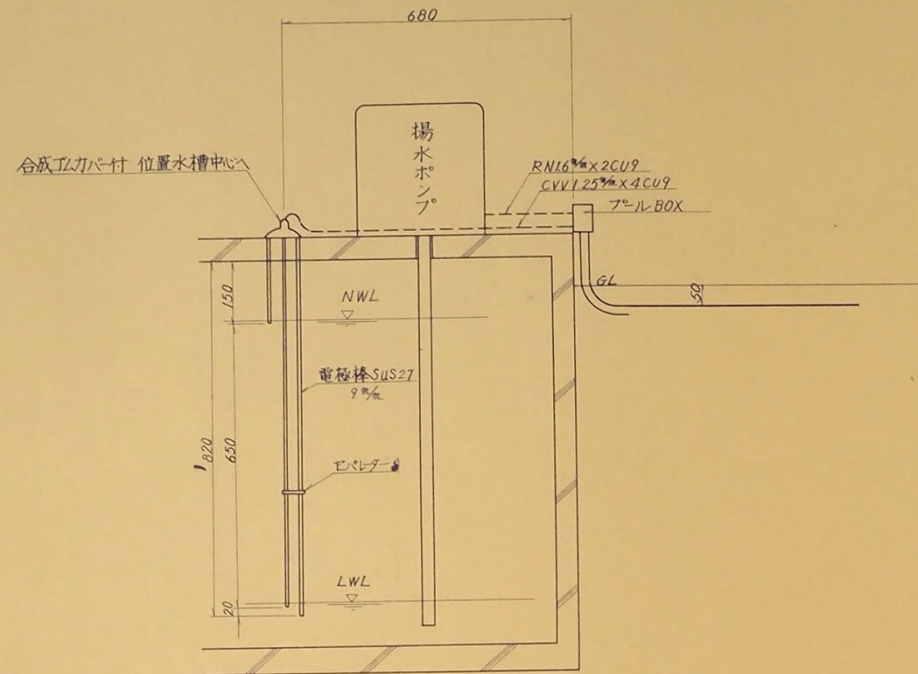

構造図 S=1/30

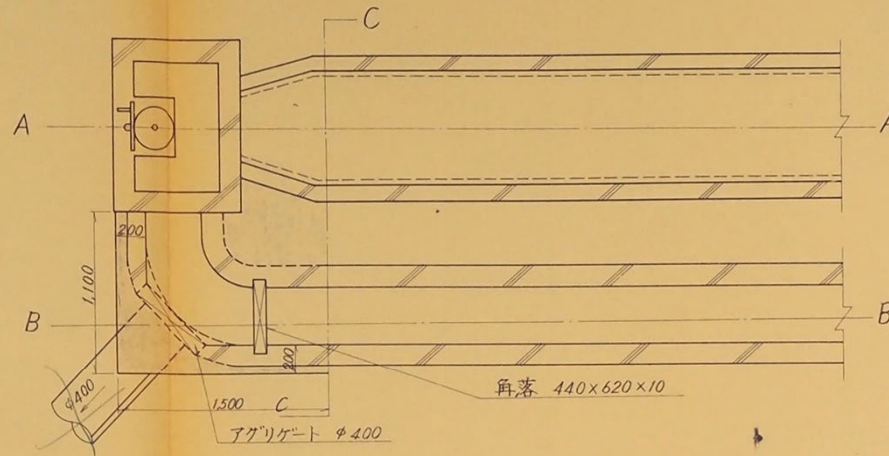

C-C断面図 S=1/30

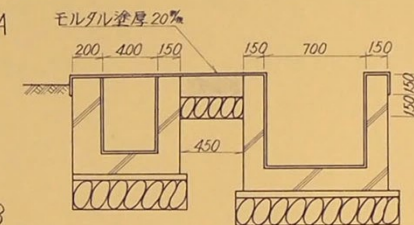

集水桝詳細図 S=1/30

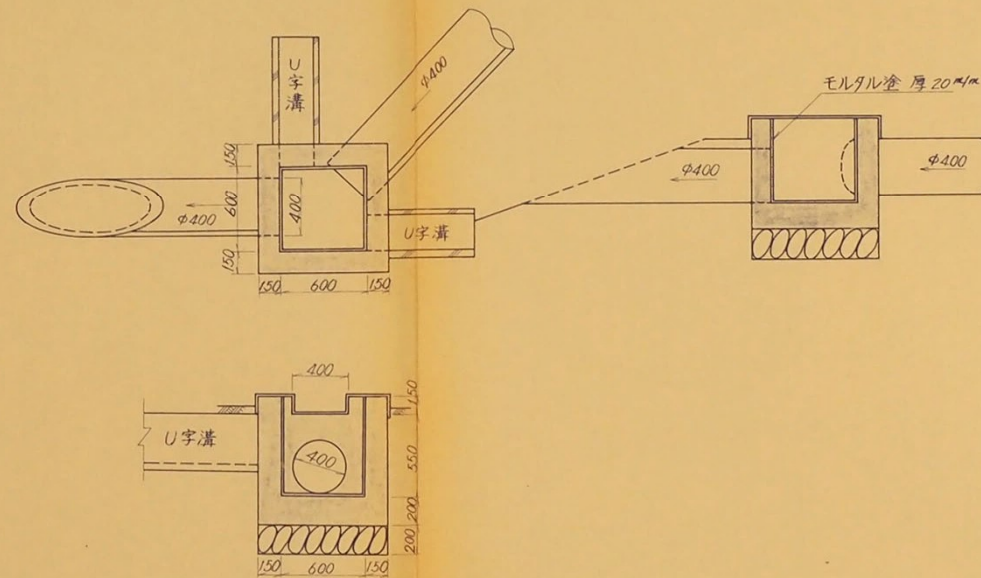

B-B断面図 S=1/30

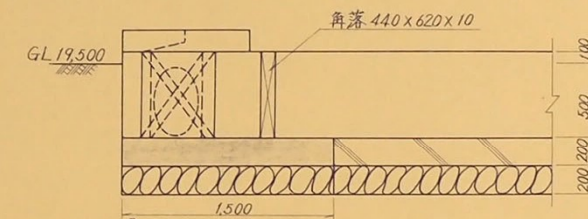

角落構造図 S=1/10

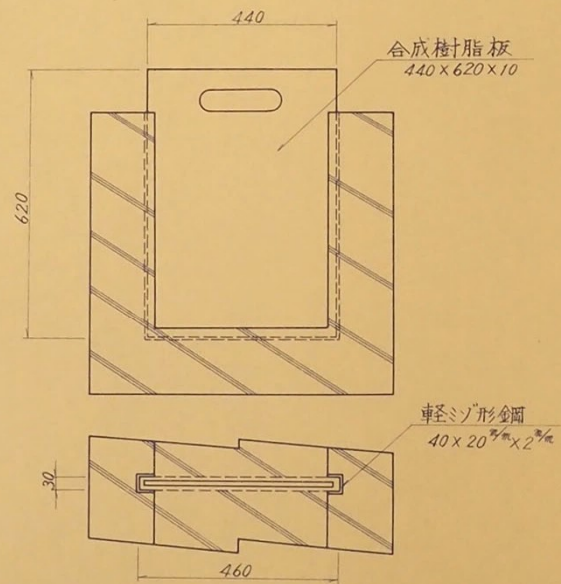

コンクリート施工箇所

千葉市下水道台帳図		
処理場名	小倉下水処理場	
位置	沈砂池	
図面名称	バイパス管詳細図	
図面番号	8/	図面縮尺 1/300, 1/30, 1/10
千葉市土木局下水道部下水施設課		



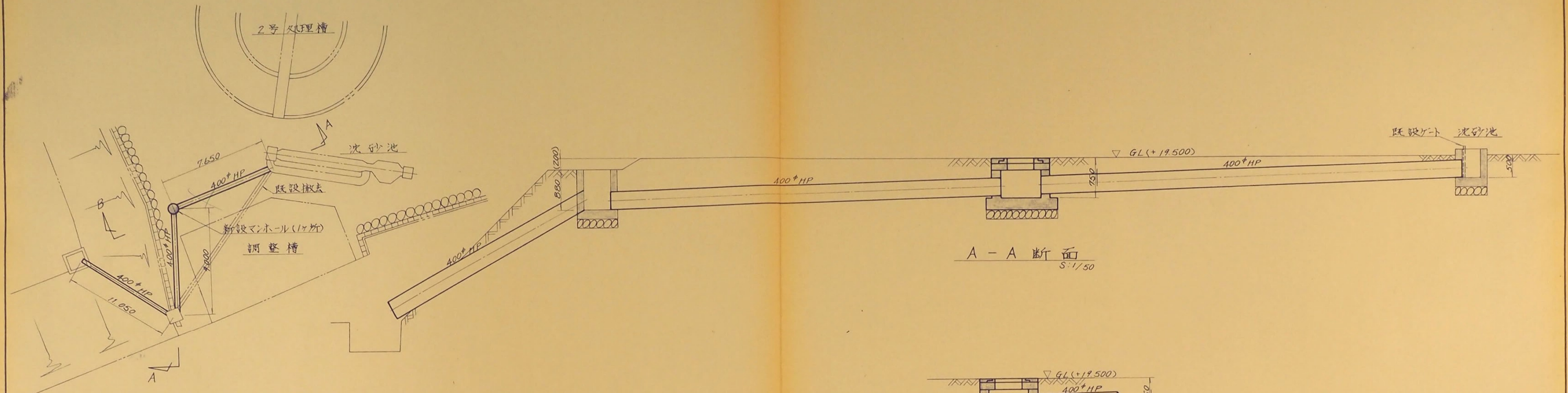

配置図

S:1/200

マンホールは有効径600<sup>φ</sup>中耐重型

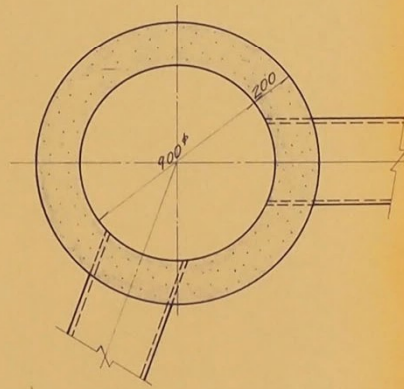
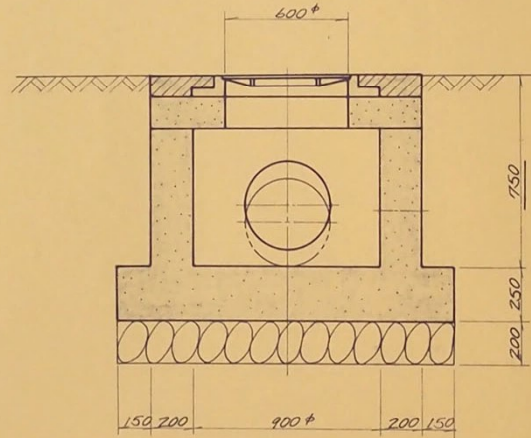

マンホール詳細

S:1/20

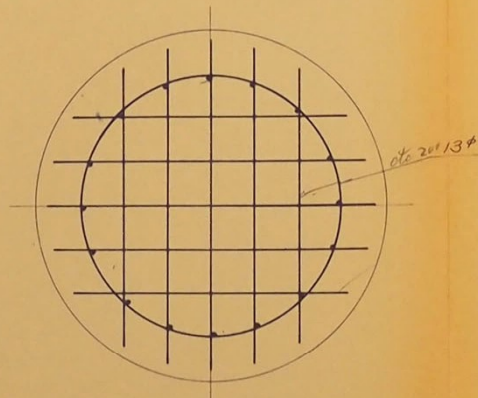
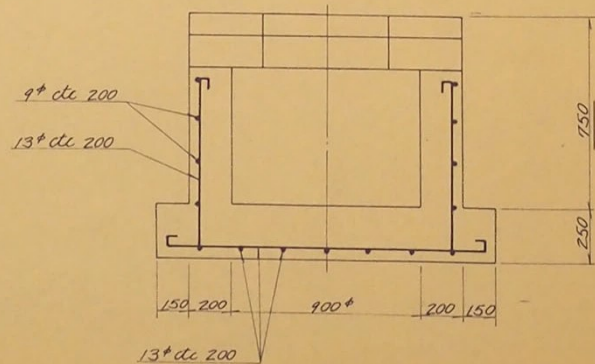

マンホール配筋詳細

S:1/20

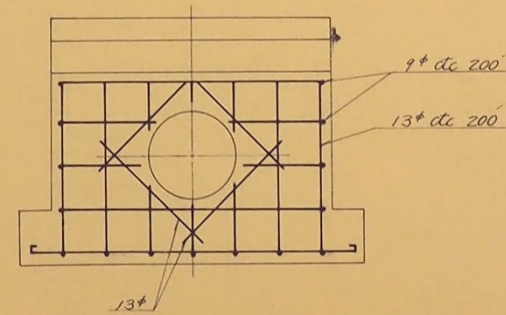
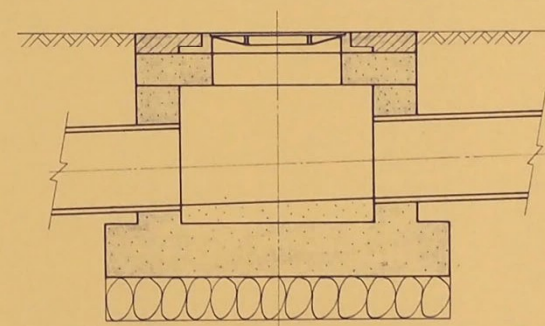

千葉市下水道台帳図

処理場名	小倉下水処理場		
位置	沈砂池		
図面名称	パイパス配管図		
図面番号	9/	図面縮尺	1/200, 1/50, 1/20
千葉市土木局下水道部下水施設課			







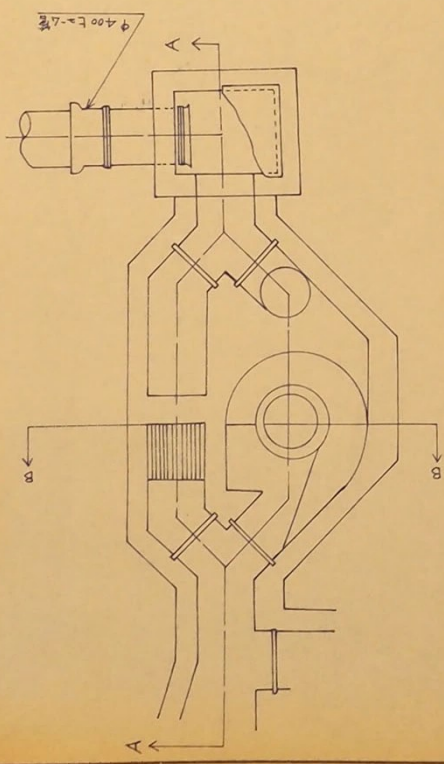

平面図

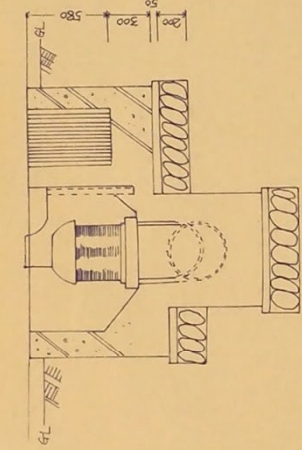

B-B 断面図

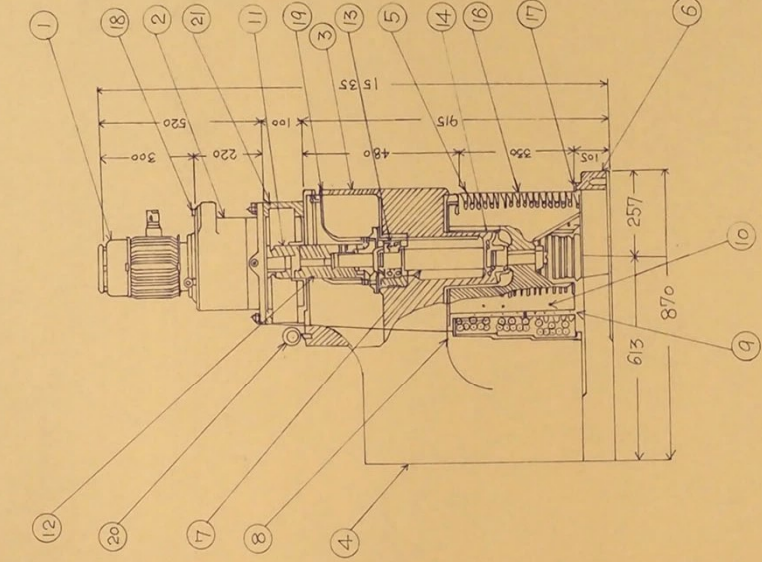

A-A 断面図

コミューター構造図 1/3

番号	部品名	材質	個数	備考
21	アダプター	FC20		
20	アイボルト	SS		
19	グリース注入用アダプター	BC2		
18	グリース注入用アダプター	SS41		
17	ベースシール	Ru		
16	スロット			
15	ケリスシール	Ru	2	426512 7309 P5
14	オイルベアリング	SUJ2	2	608212 62113
13	オイルシール	SUJ2		
12	カップリング	SS34		
11	カップリング	SS34		
10	切削歯	SUSITUNGSTEN CARBIDE CHIPS	23	
9	ワッシャー	SKH	24	
8	コーナ	SKH	3	
7	シャフト	S45C		
6	ベースギヤスライディング	FC20		
5	ドラムギヤスライディング	FC45		
4	ドラムギヤスライディング	FC20		
3	ヘッドギヤスライディング	FC20		
2	減速機			
1	電動機			

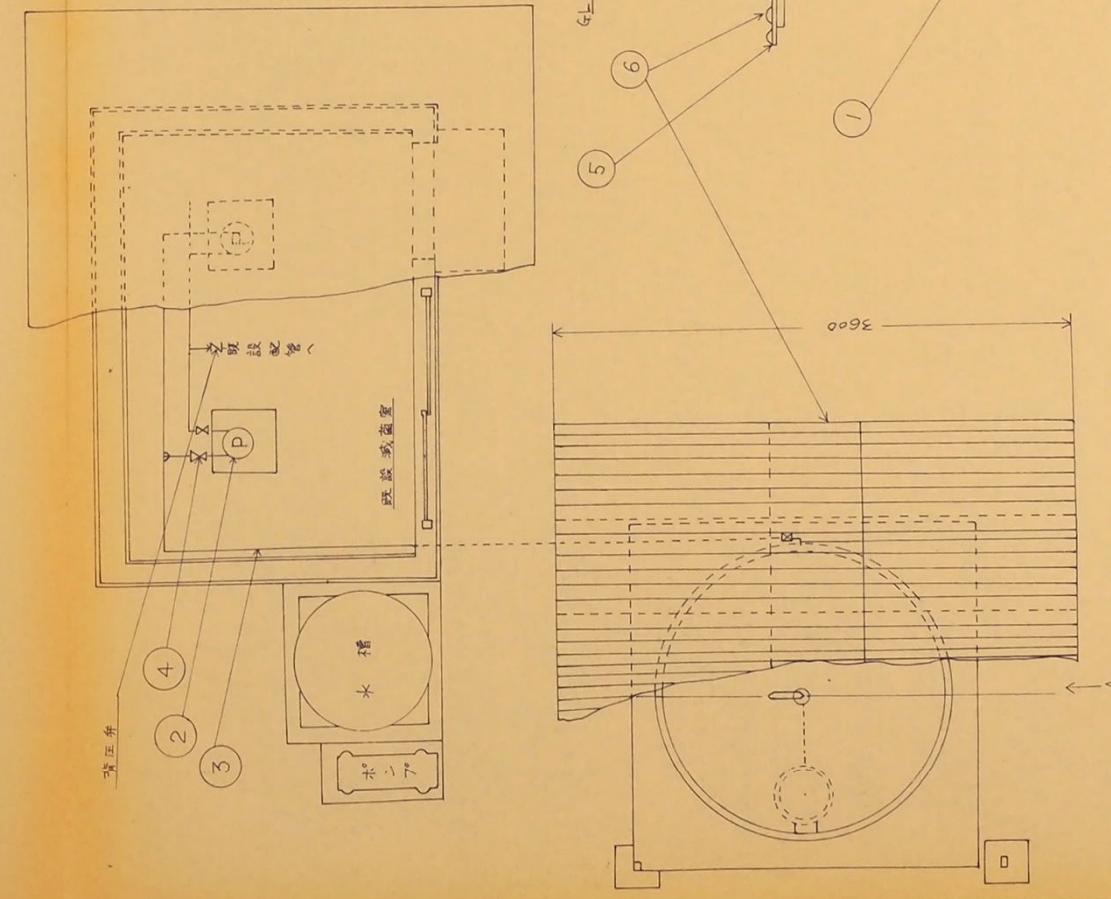

A-A 断面図

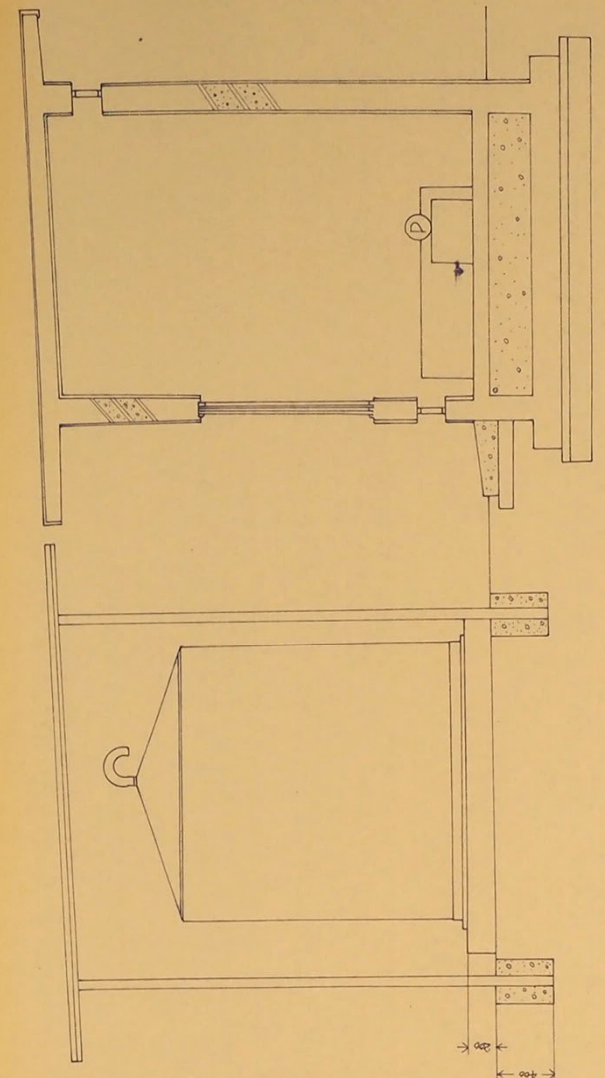

側面図

千葉県下水道台帳図			
処理場名	小倉下水処理場		
位置	沈砂池及び減菌室		
図面名称	コミューター及び沈砂貯蔵タンク詳部図		
図面番号	///	図面縮尺	1/30
千葉県土木局下水道部下水施設課			

平面配置部

品番	名称	形状	規格	個数	備考
6	スレート			14	
5	石綿セメント板			8	
4	ストロアバルブ			5	
3	強化ビニール管			4	
2	次亜塩素酸タンク			2	
1	次亜塩素酸タンク			1	



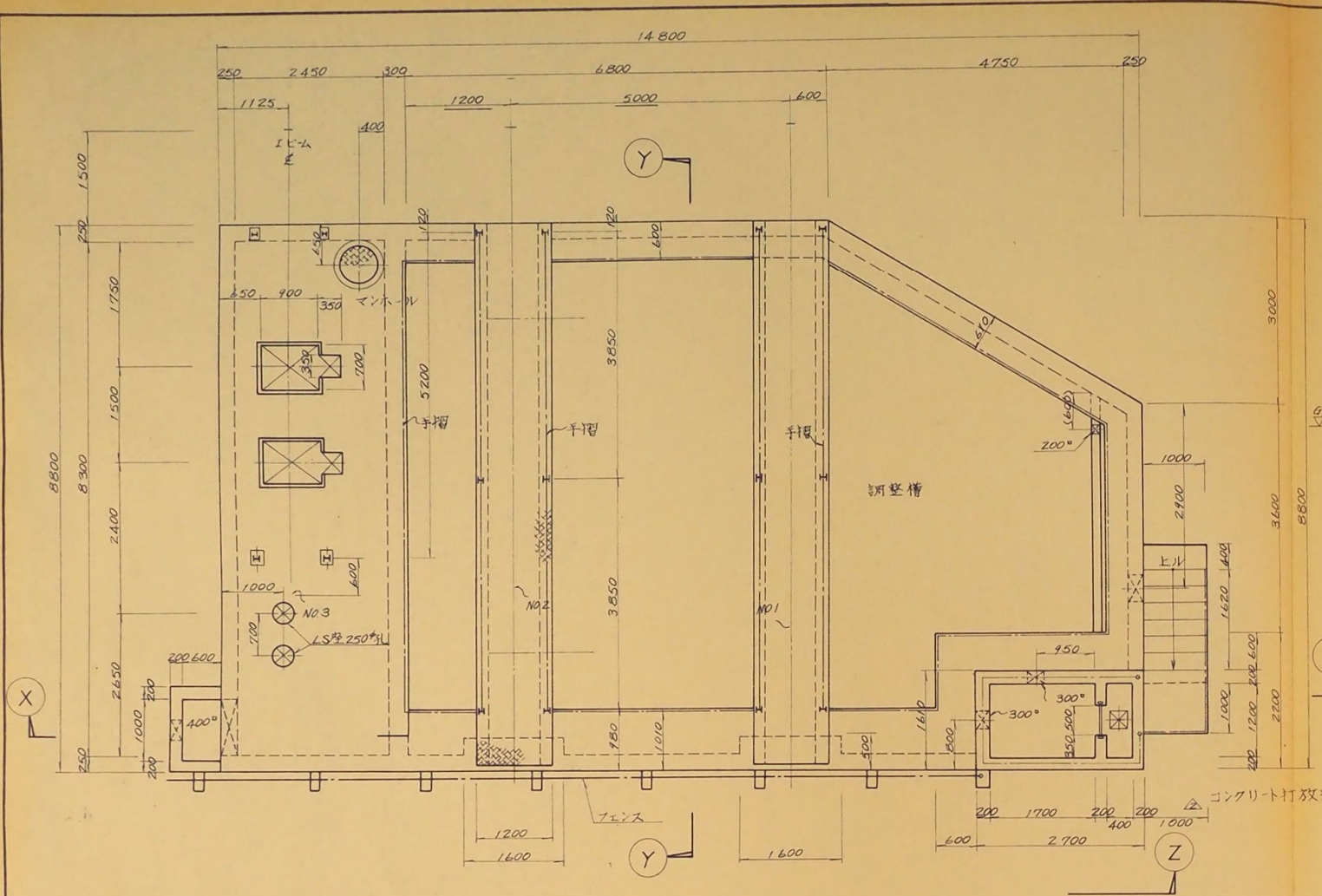

上部平面図 縮尺 1:60

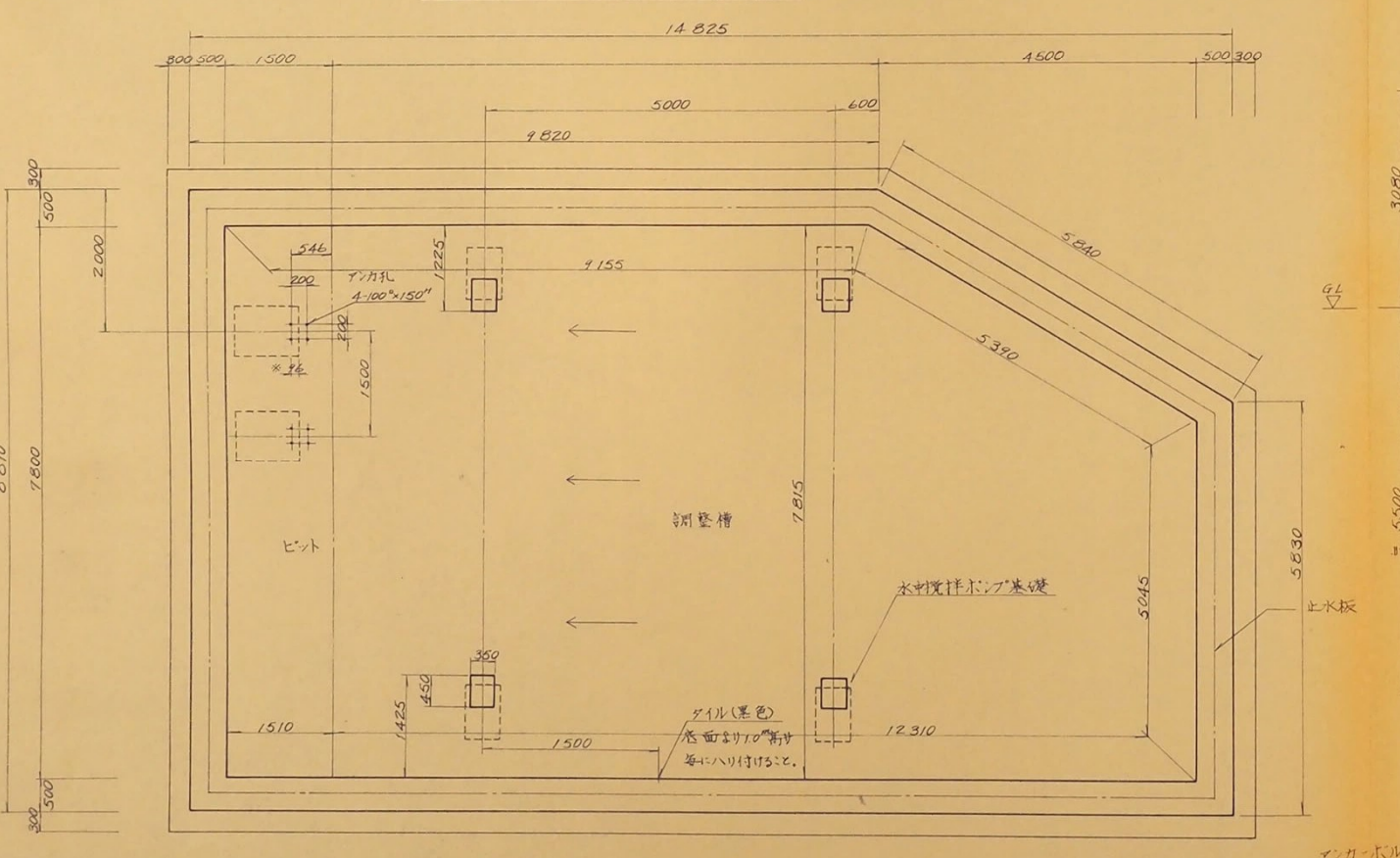

下部平面図 縮尺 1:60

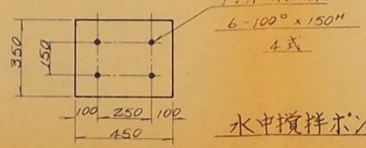

水中攪拌ポンプ基礎

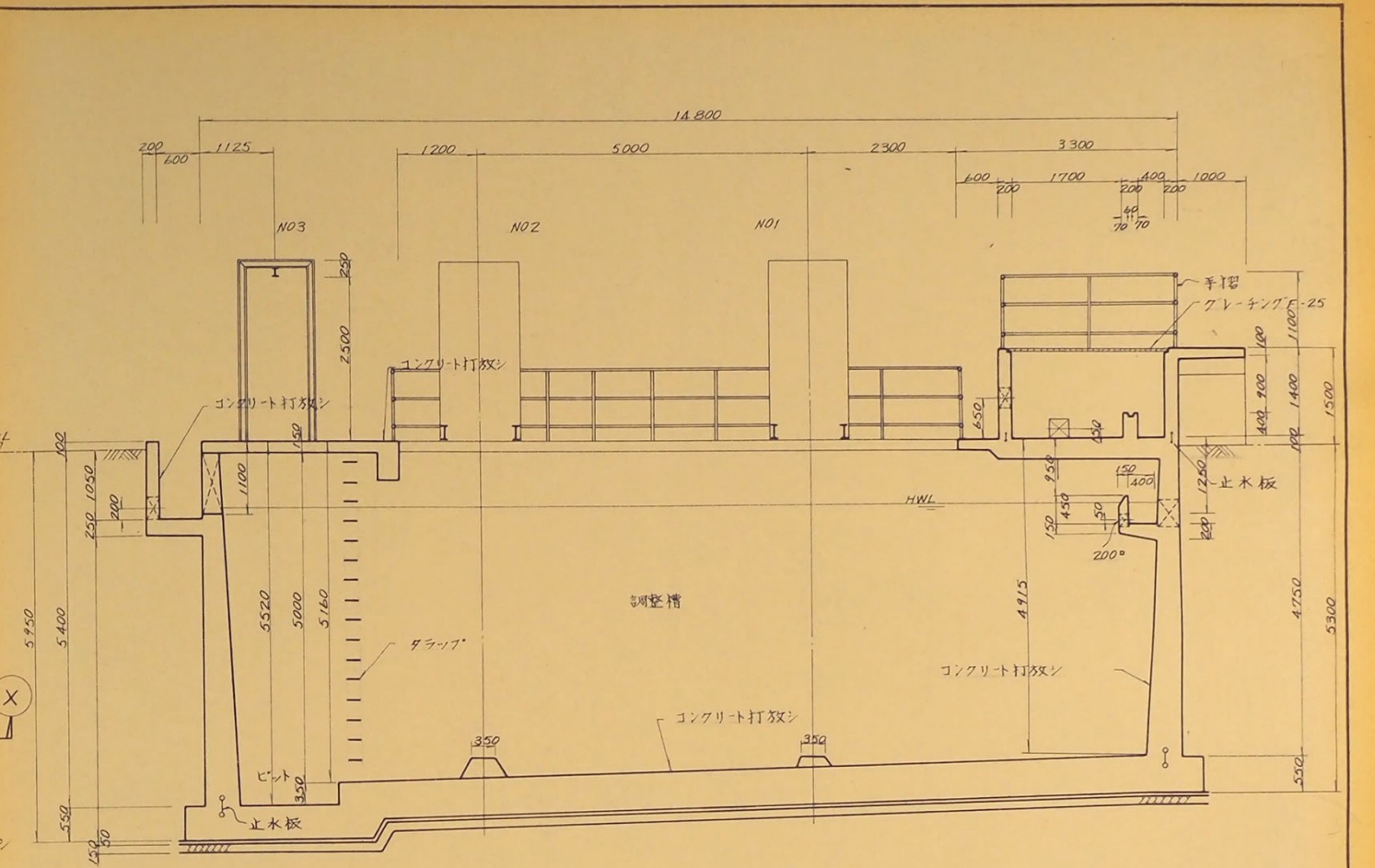

X-X 断面図 縮尺 1:60

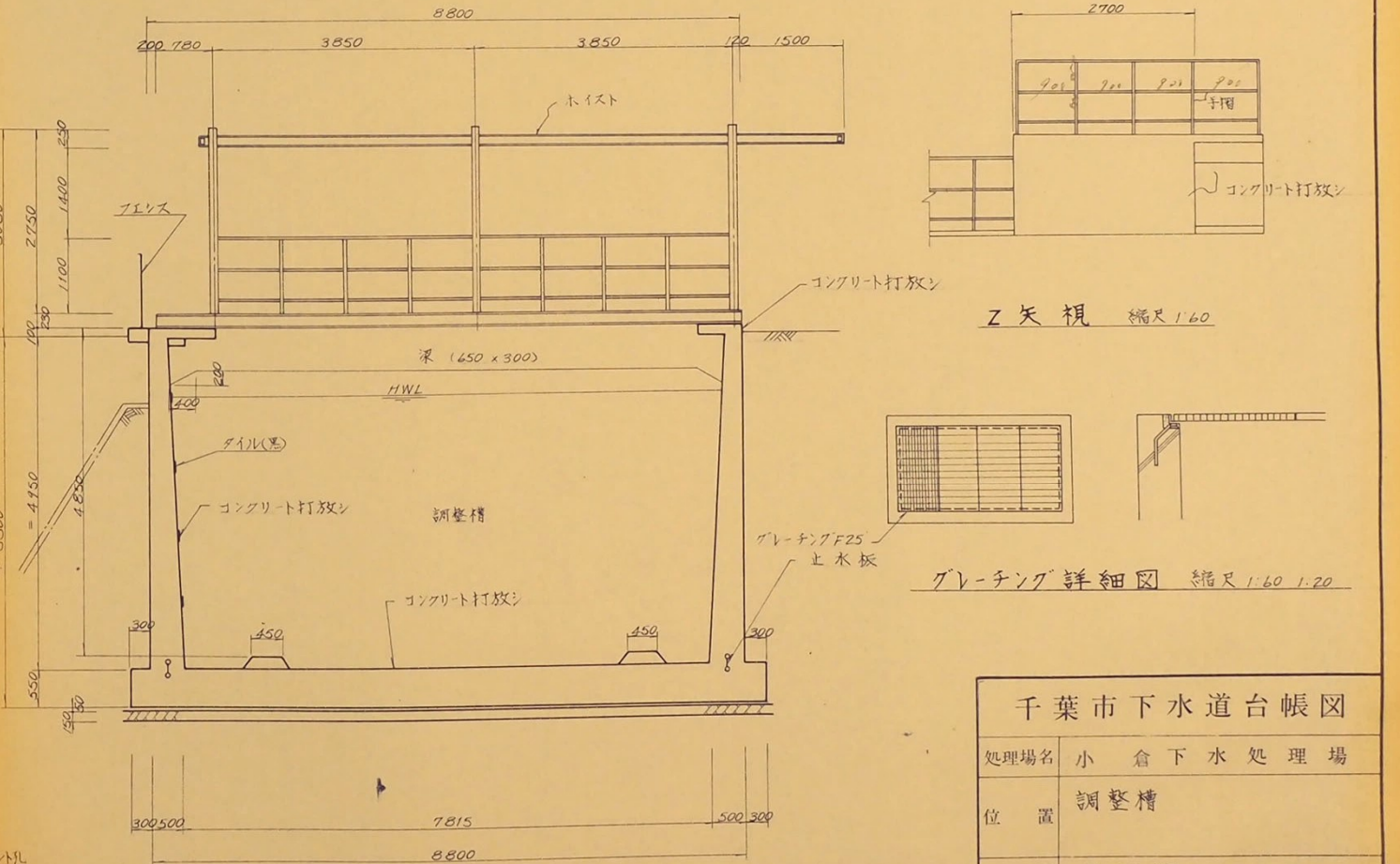

Y-Y 断面図 縮尺 1:60

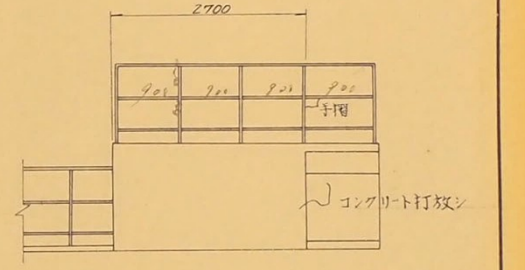

Z 矢視 縮尺 1:60

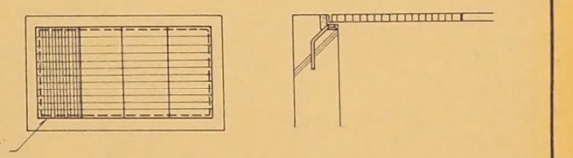

グレーチング詳細図 縮尺 1:60 1:20

千葉市下水道台帳図	
処理場名	小倉下水処理場
位置	調整槽
図面名称	平面図
図面番号	12 / 図面縮尺 1/60, 1/20
千葉市土木局下水道部下水施設課	







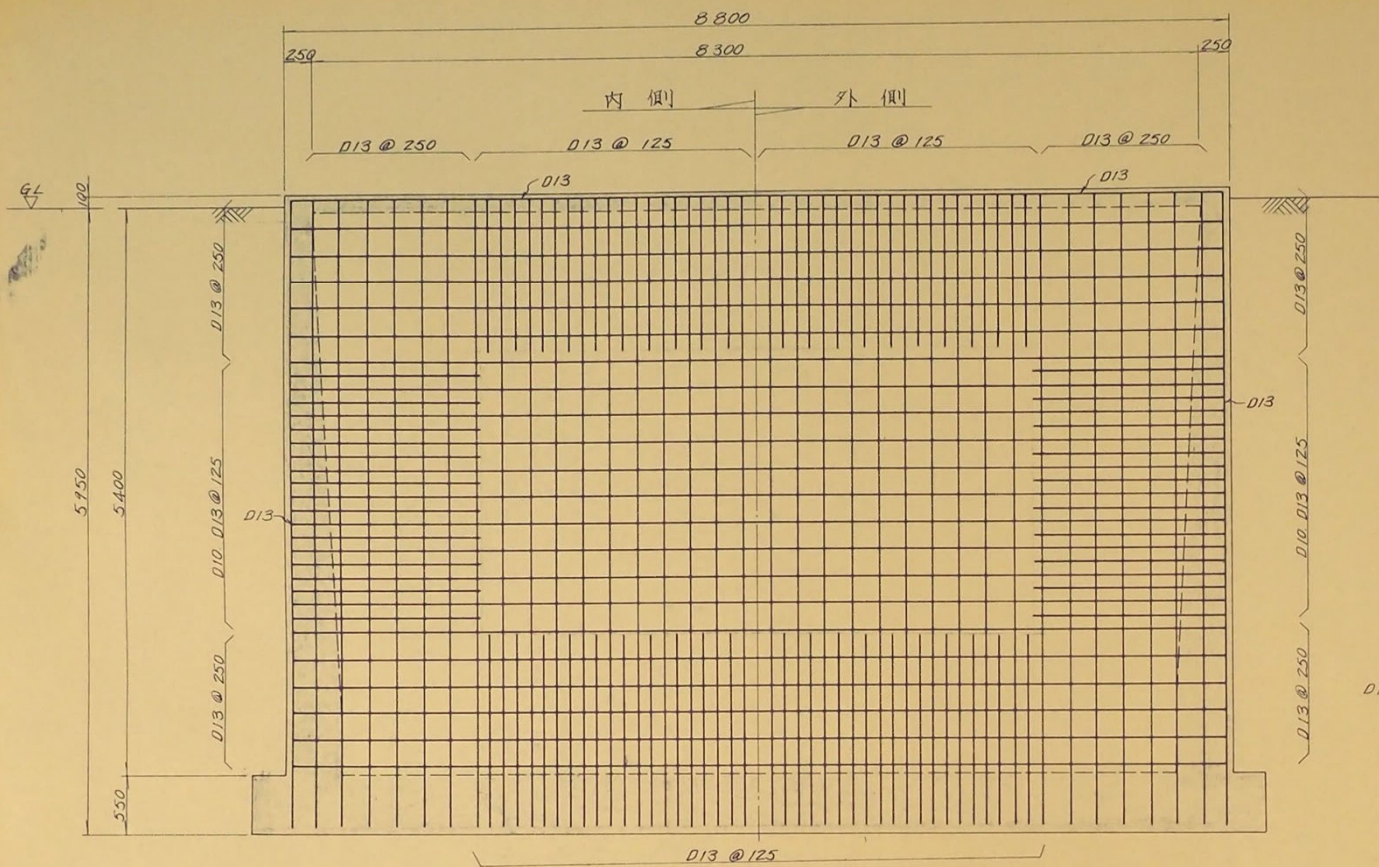

W1 配筋図 縮尺 1:40

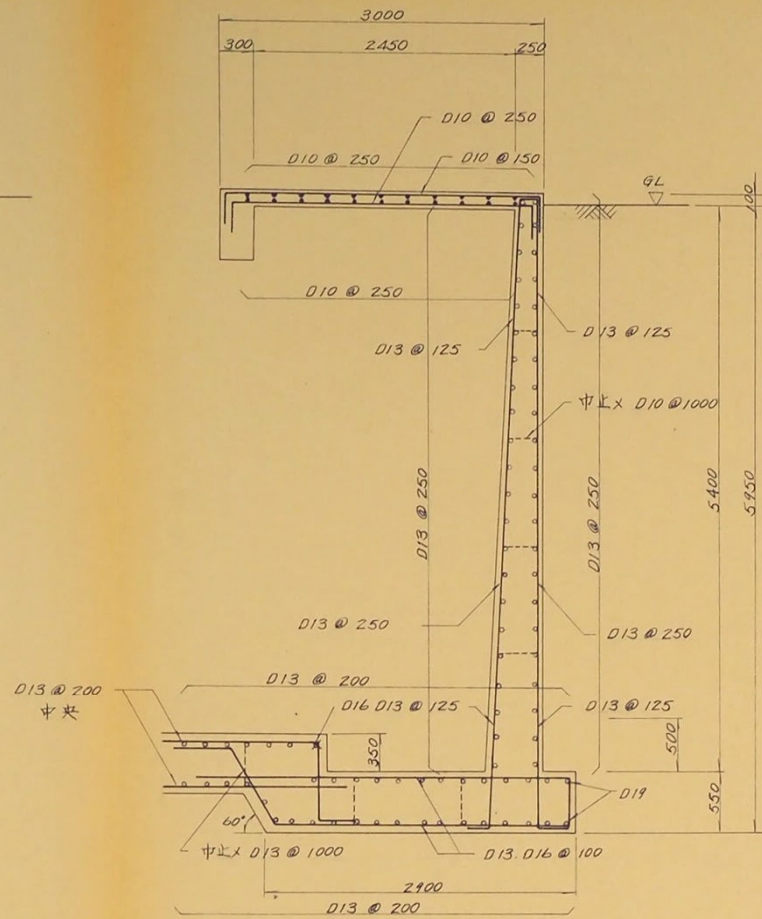

断面配筋図 縮尺 1:40

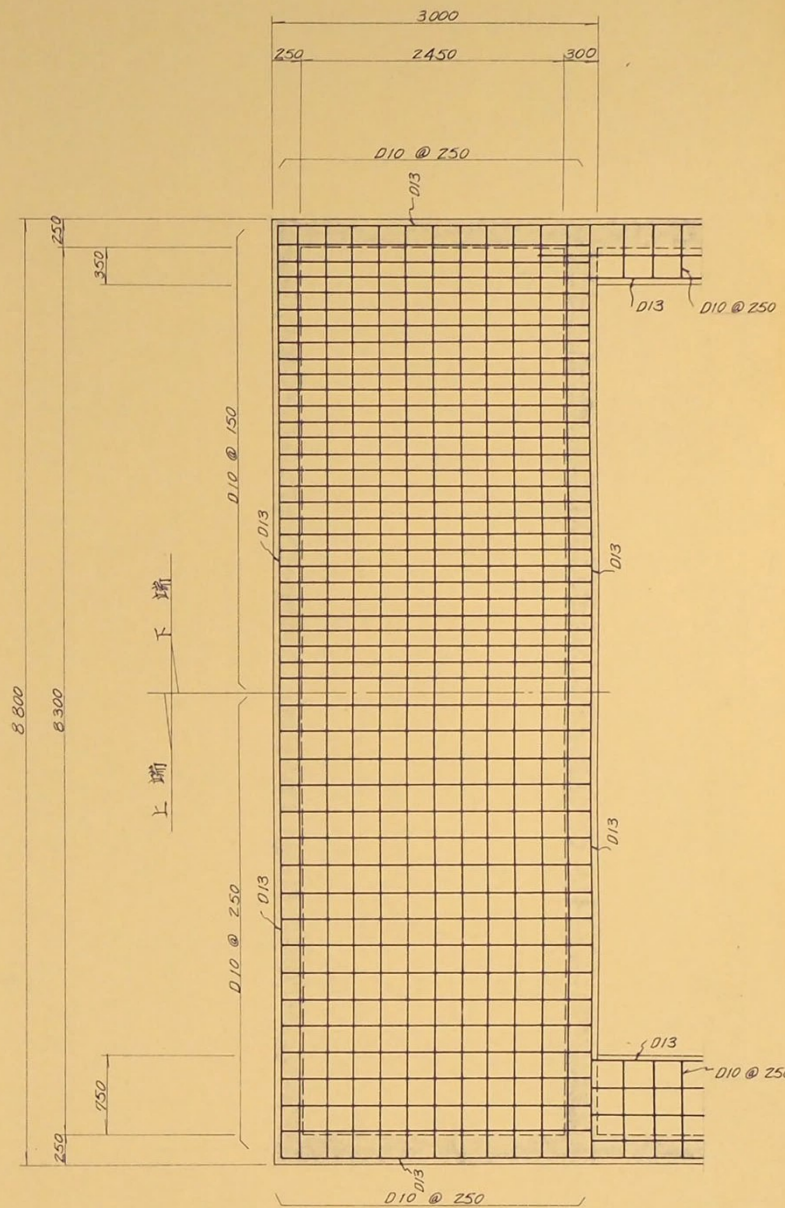

S2 配筋図 縮尺 1:40

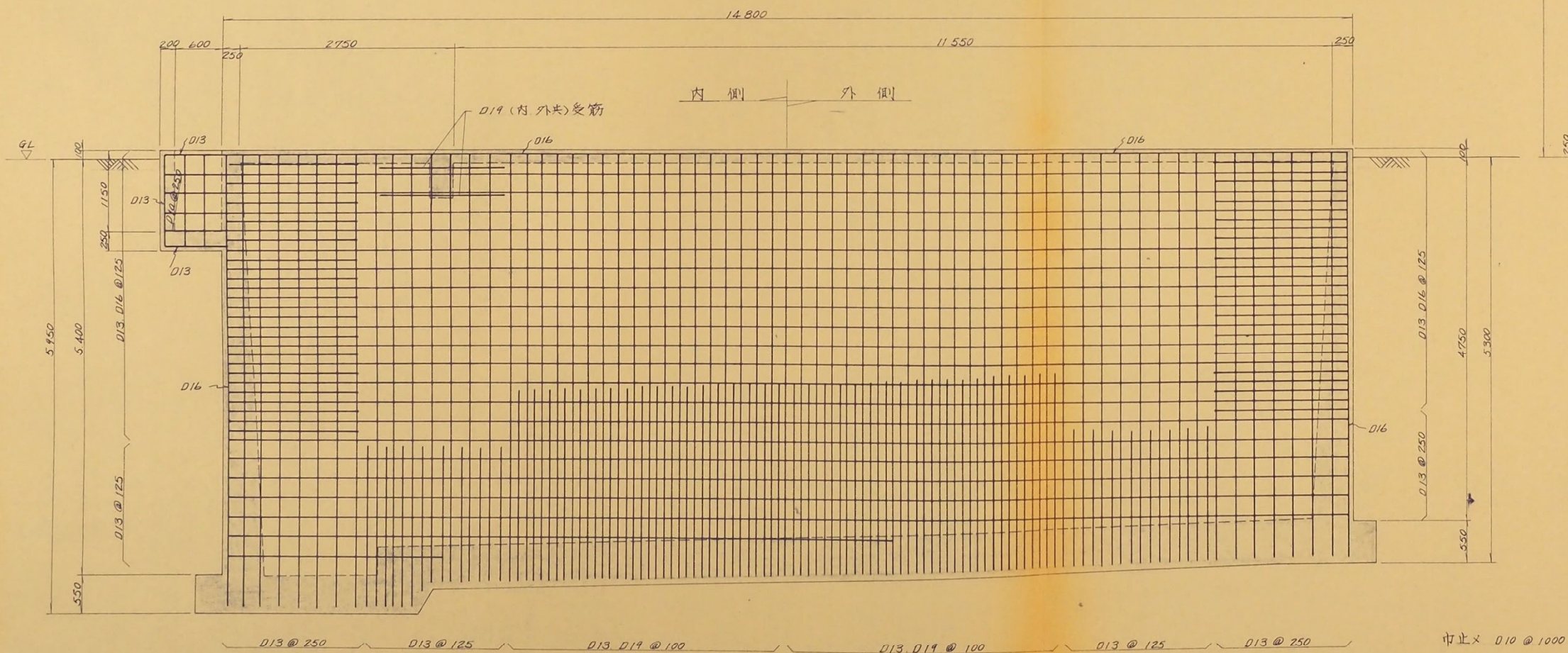

W3 配筋図 縮尺 1:40

千葉市下水道台帳図	
処理場名	小倉下水処理場
位置	調整槽
図面名称	配筋図
図面番号	14 / 図面縮尺 1/40
千葉市土木局下水道部下水施設課	



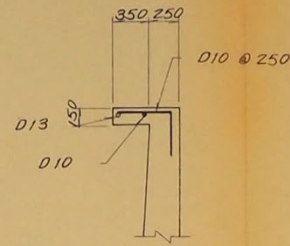
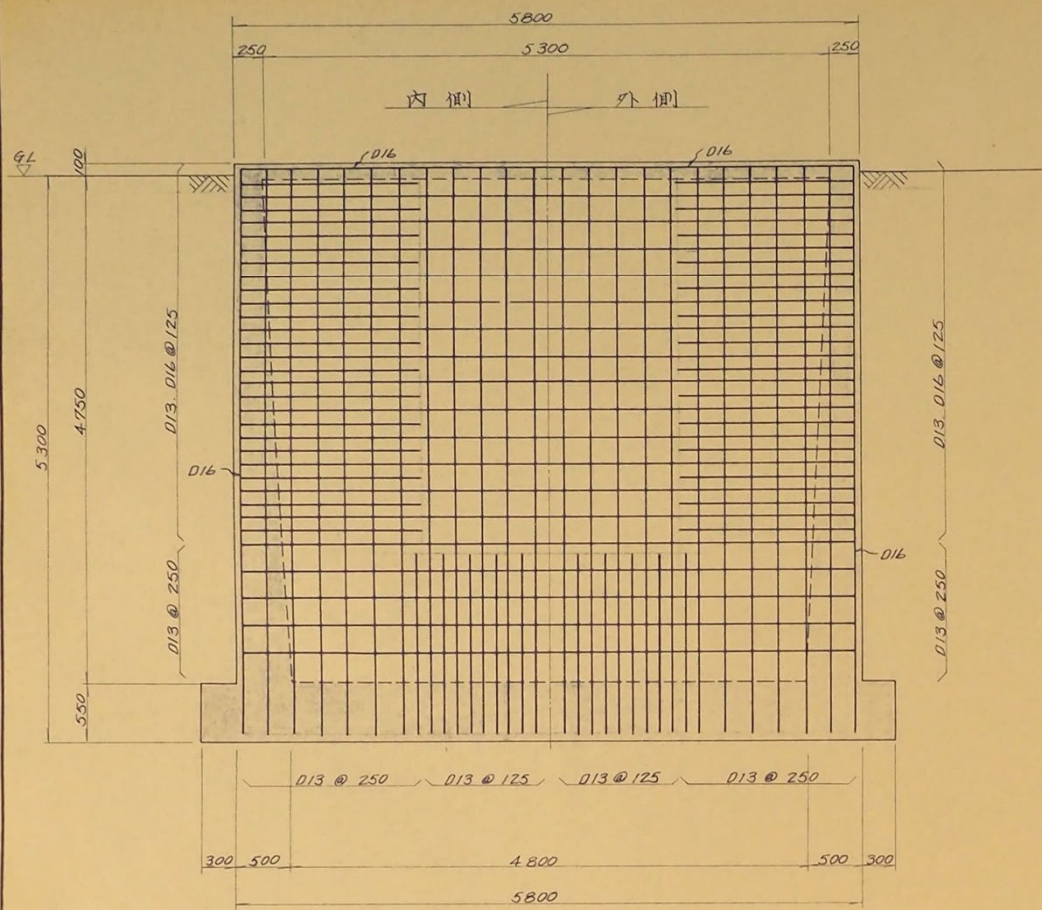

歩廊配筋図 縮尺 1:40

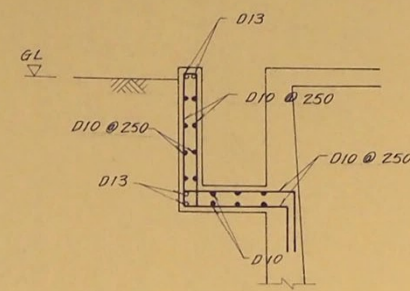

A部配筋図 縮尺 1:40

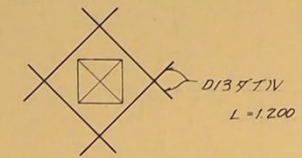

開口補強

水密コンクリート  $F_c 28 = 2.10 \text{ N/cm}^2$   
鉄筋 SD 30

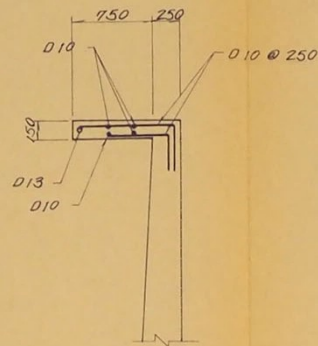

歩廊配筋図 縮尺 1:40

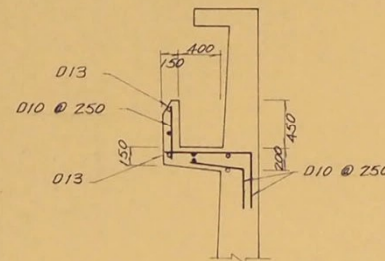

B部配筋図 縮尺 1:40

位置	端部	中央
上端筋	5-D22	2-D22
断面		
下端筋	2-D22	4-D22
スラブ	D10 @ 100	D10 @ 150
備考	腹筋 D10	中止筋 D10 @ 600

W2配筋図 縮尺 1:40

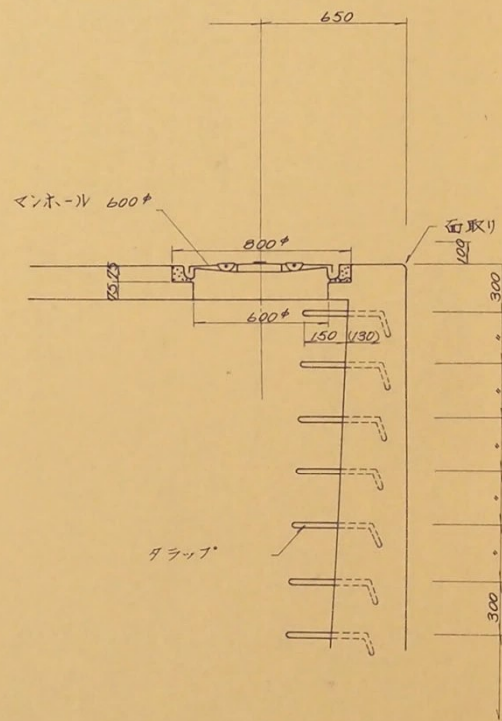

フラット詳細図 縮尺 1:20

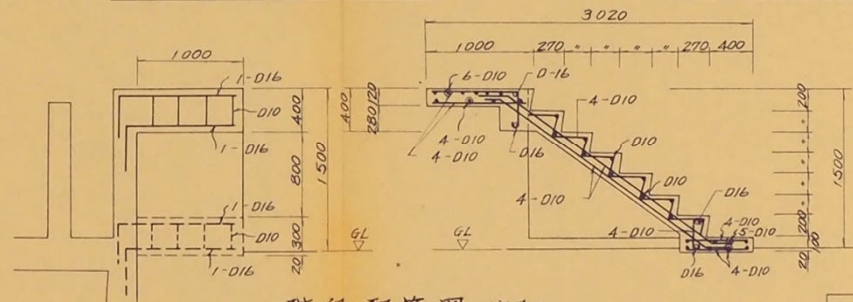

階段配筋図 縮尺 1/40

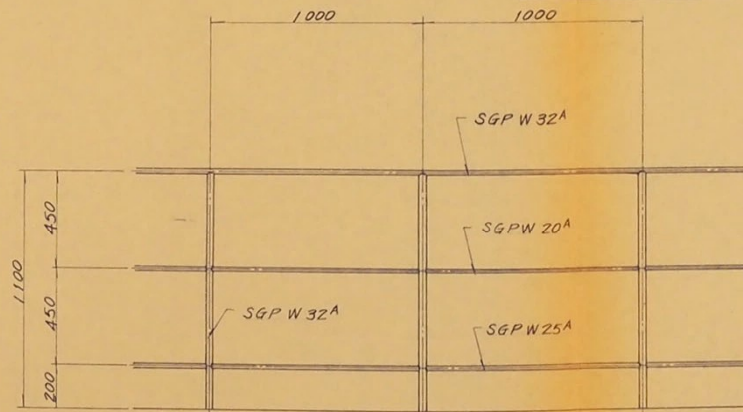

手摺詳細図 縮尺 1:20

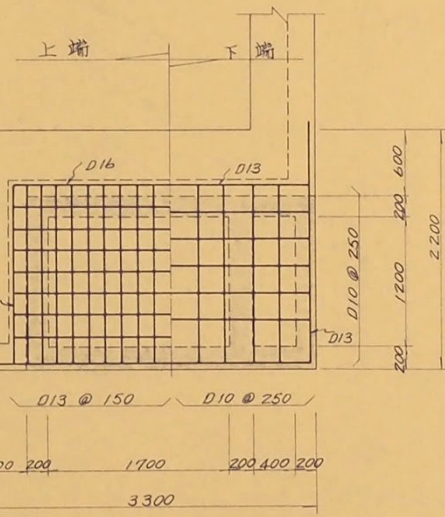

S3配筋図 縮尺 1:40

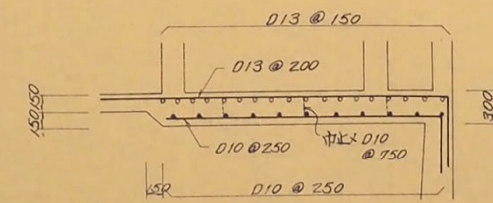

X-X断面配筋図 縮尺 1:40

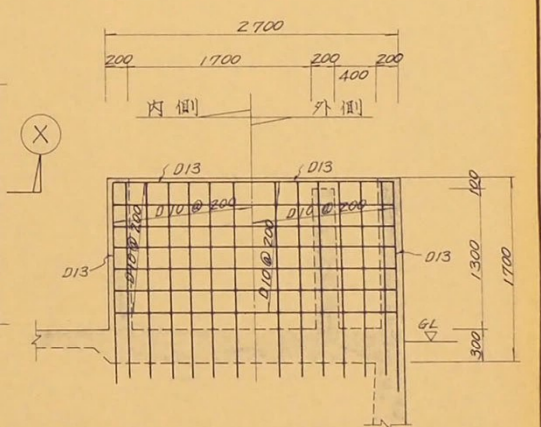

W4配筋図 縮尺 1:40

千葉市下水道台帳図	
処理場名	小倉下水処理場
位置	調整槽
図面名称	配筋図
図面番号	15 / 図面縮尺 1/40, 1/20
千葉市土木局下水道部下水施設課	







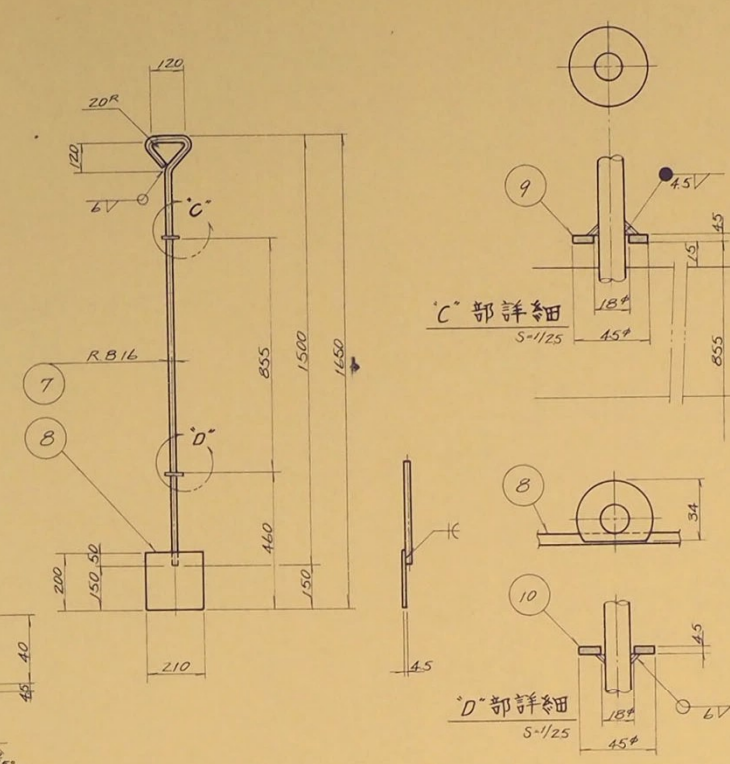
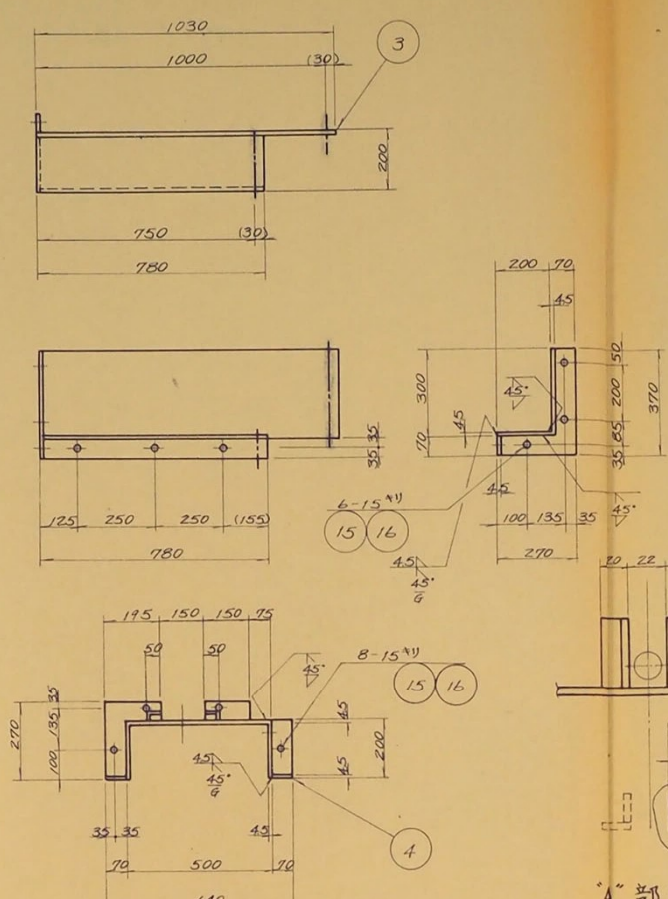
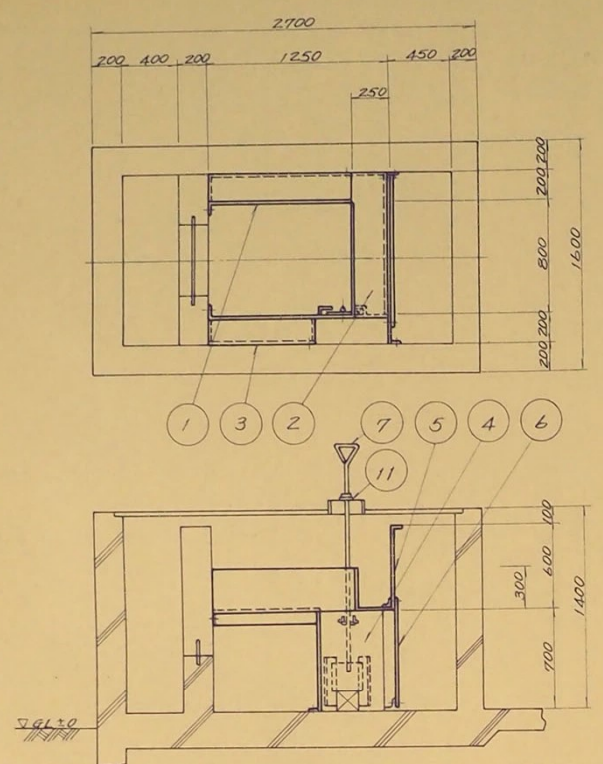

塗装: ターエボキシ 3回  
 注記: 1. 図中 〰️ 部分は現場合せ切断箇所  
 2. オープンフロー堰はコンクリート接触面は透水性コンクリート目地を施工す。

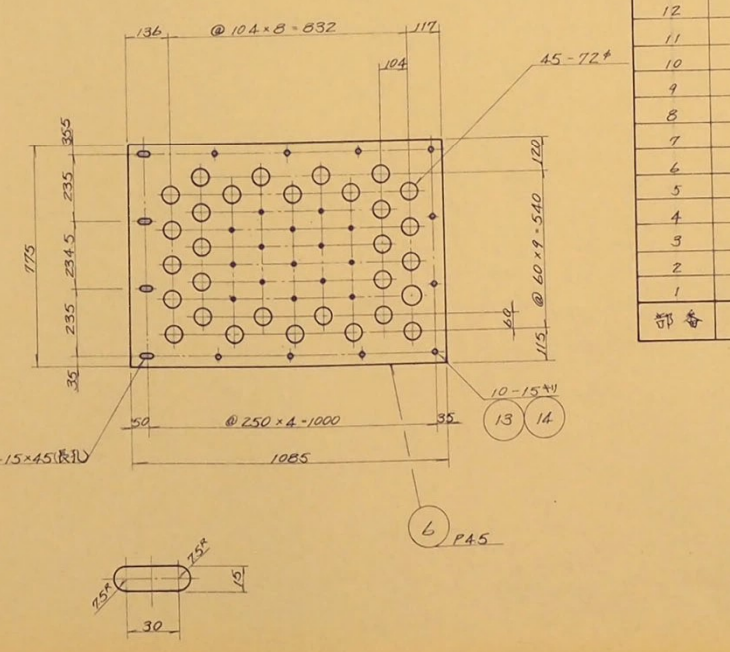
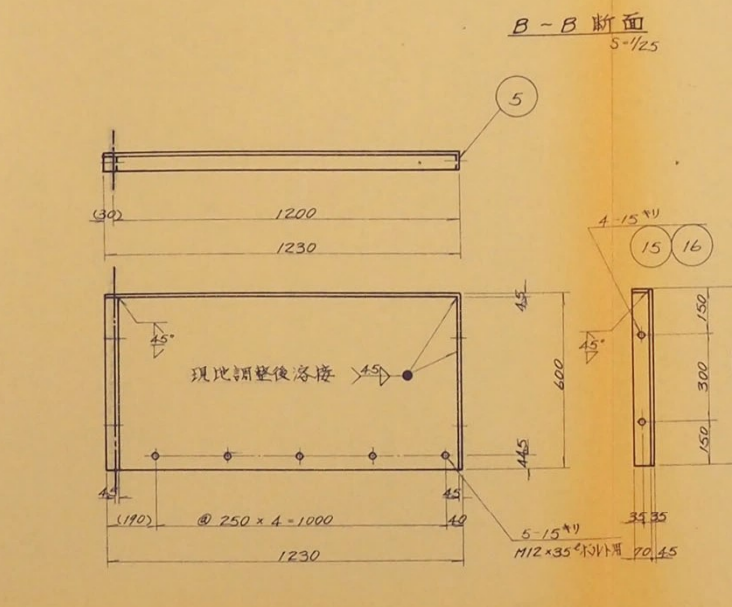
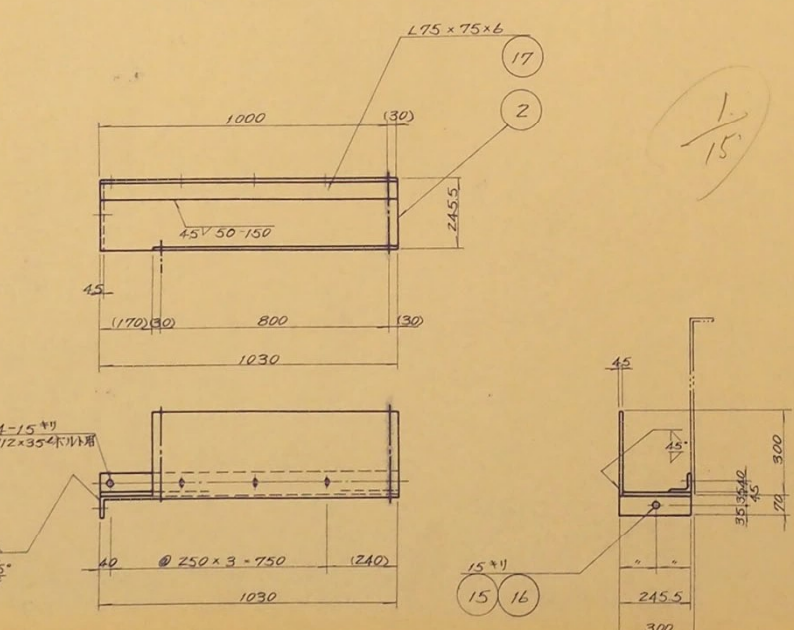
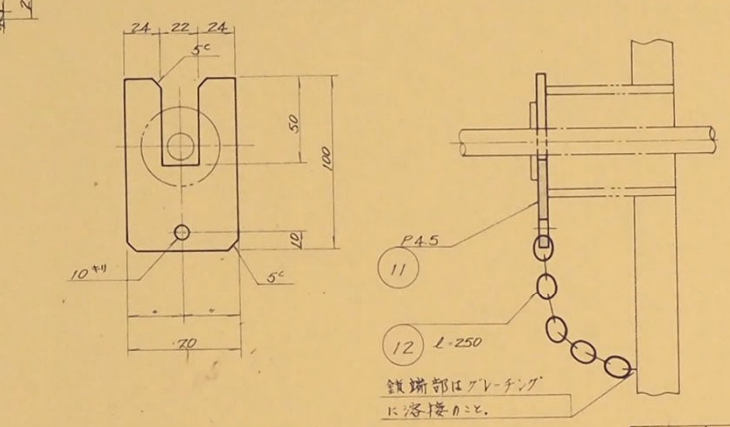
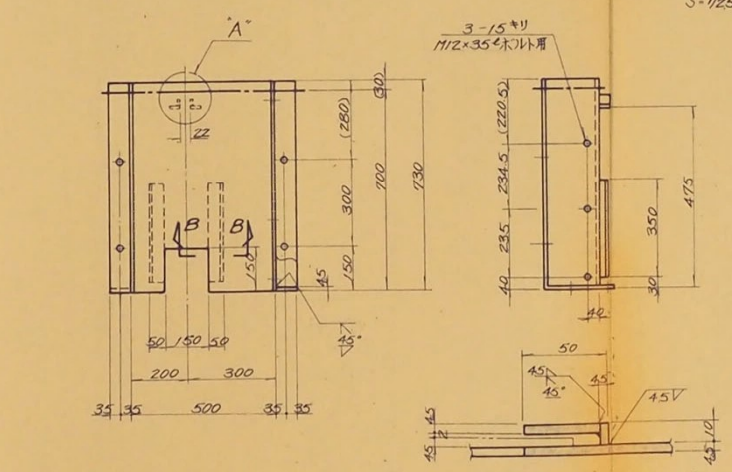
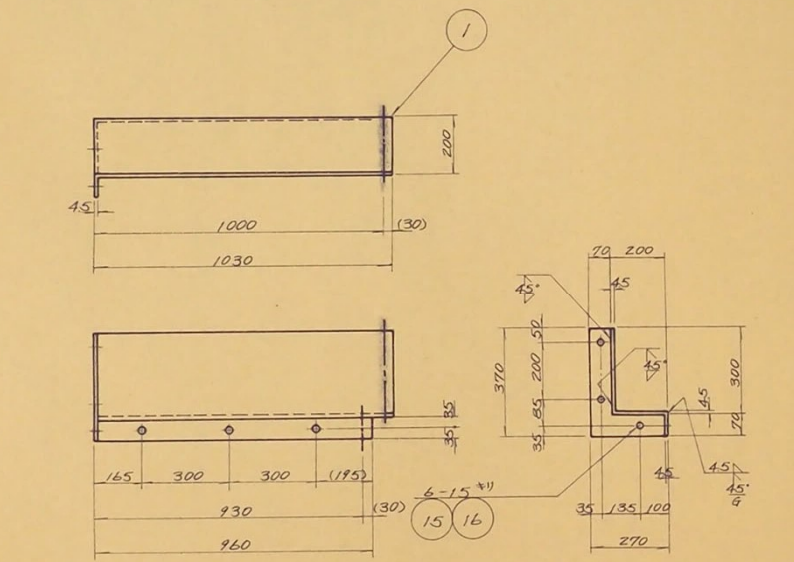

17	堰板取付金物	1	SS41	
16	ボルト M12 x 20 <sup>e</sup>	22	SUS304	
15	ホルインテナー M12	22	+	
14	座金 SW12	14	+	
13	ボルトナット M12 x 35 <sup>e</sup>	14	SUS304	
12	逆止鎖	1式	SS41	Znメッキ
11	取手固定金具	1	SS41	
10	ストッパ	1	+	
9	受座	1	+	
8	スライド板	1	+	
7	取手	1	SS41	
6	整流板	1	SS41	厚 4.5
5	堰板	1式	SS41	
4	オープンフロー堰	1式	+	
3	+	1式	+	
2	+	1式	+	
1	オープンフロー堰	1式	SS41	
部番	名称	数量	材質	備考

千葉市下水道台帳図  
 処理場名 小倉下水処理場  
 位置 調整槽  
 図面名称 分水槽詳細図 1  
 図面番号 17 / 11  
 千葉市土木局下水道部下水施設課



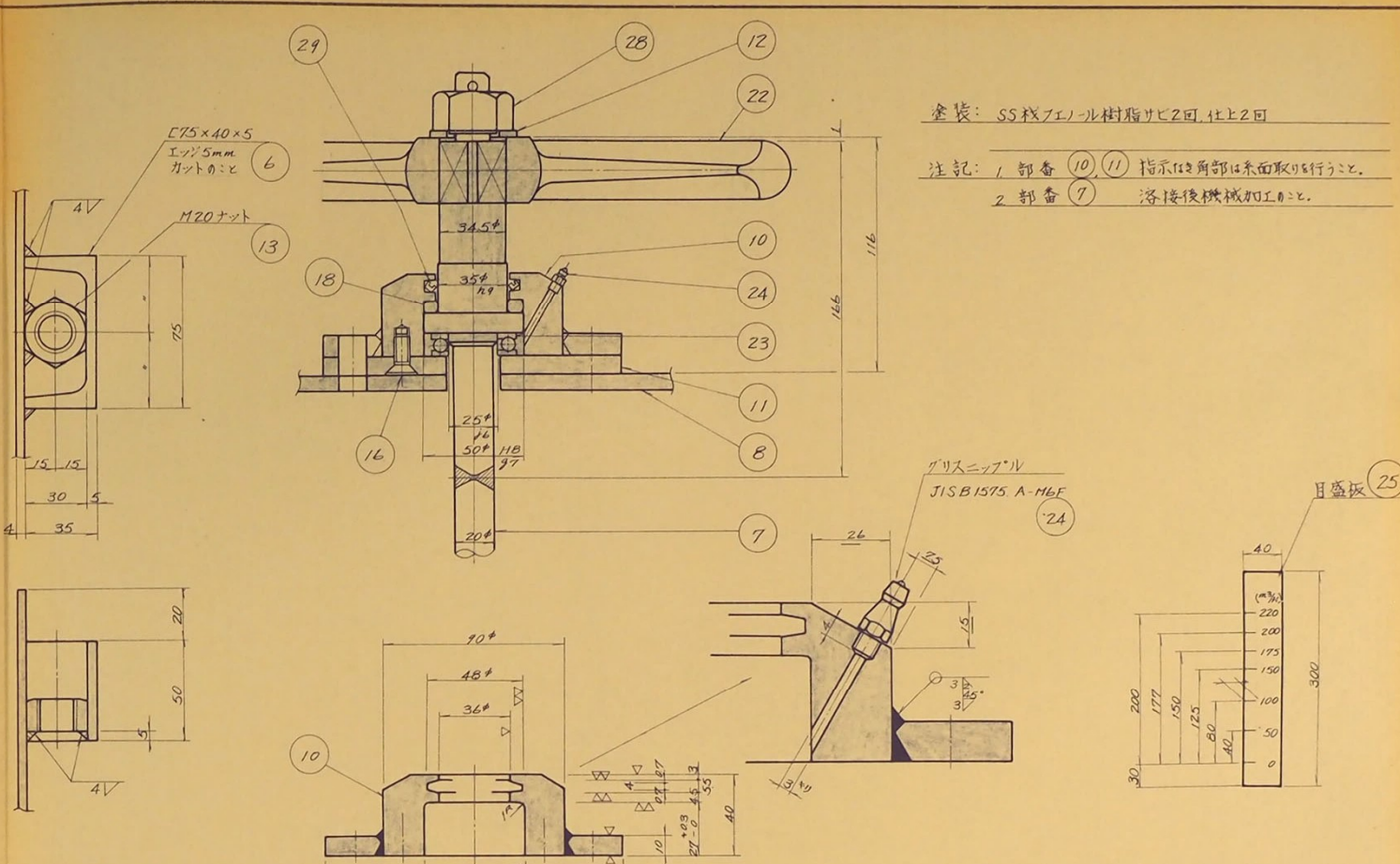
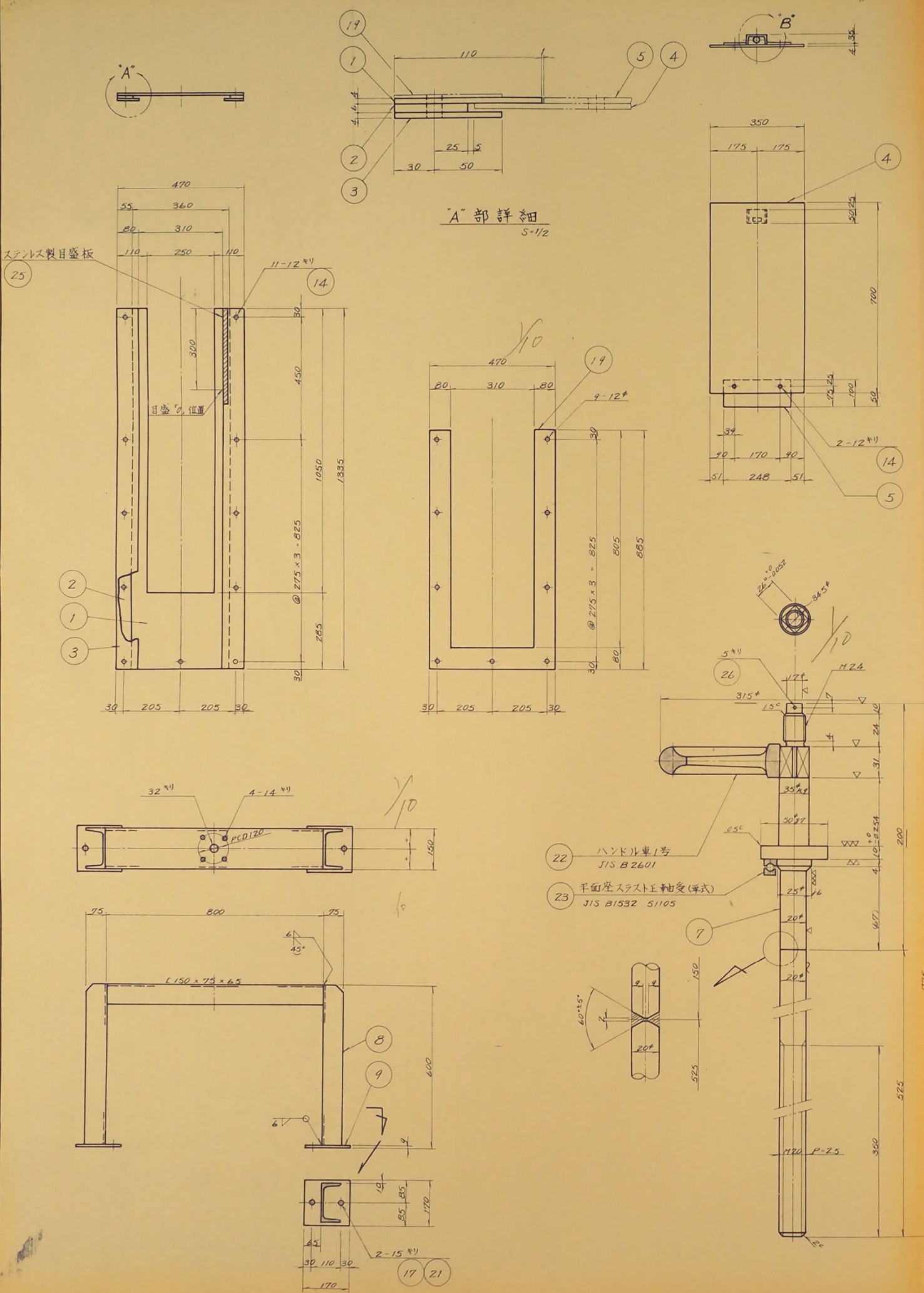

塗装: SS板フェニール樹脂7回仕上げ2回

注記: 1部番 10, 11 指示は角部は糸面取りを行うこと。  
2部番 7 溶接後機械加工のこと。

29	オイルシール Z-35-48-55	1	市販品	
28	ナット M24	1	SUS 304	
27	ク	1		
26	割ピン 5φ x 40φ	1	SWRM3	JIS B 1351
25	目盛板 3φ	1	SUS 304	
24	グリスニツト A-M6F	1	BsBM	JIS B 1575
23	平面座スラスト軸受 51105	1	SUJ1	JIS B 1532
22	ハンドル車 1号 315φ	1	FC20	JIS B 2601
21	ホルンソコ M12	4	SUS 304	
20	ク	1		
19	ガスケット	1	天然ゴム	
18	カラ	1	BC3	
17	ボルト M12 x 20φ	4	SUS 304	
16	さし小ねじ M8 x 16φ	4		
15	ボルトナット M12 x 45φ	4		
14	ボルトナット M10 x 30φ	13		
13	ナット M20	1	SUS 304	
12	手戻金 (M12用) M24	1	SUS 304	JIS B 1256
11	ベアリングカバー	1	SS41	
10	ベアリングケース	1		
9	台	2		
8	ハンドル台	1式	SS41	
7	シヤフト	1	SUS 304	
6	ナット支持金物	1		
5	オリーブス板	1		
4	ゲート	1		
3	ゲート押入	2		
2	ガイド	2		
1	枠板	1	SUS 304	
部番	名称	数量	材質	備考

千葉市下水道台帳図	
処理場名	小倉下水処理場
位置	調整槽
図面名称	分水槽詳細図 2
図面番号	18/
図面縮尺	1/2 1/10
千葉市土木局下水道部下水施設課	



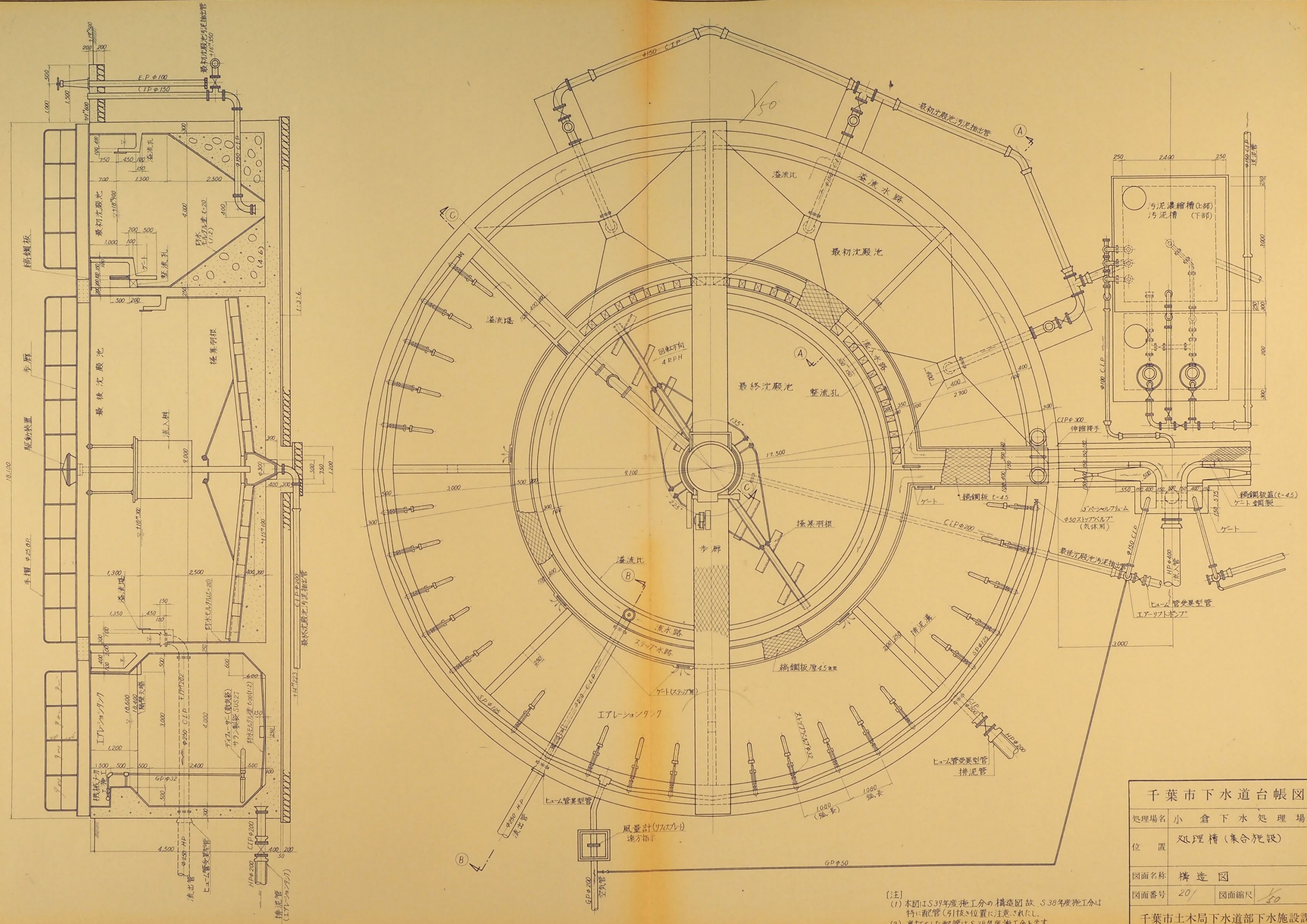

千葉市下水道台帳図

処理場名	小倉下水処理場	
位置	処理槽(集合施設)	
図面名称	構造図	
図面番号	20/	図面縮尺 1/50
千葉市土木局下水道部下水施設課		

[注]  
 (1) 本図はS39年度施工分の構造図故、S38年度施工分は特に配管(引枝)位置に注意されし。  
 (2) 裏打ちした配管はS38年度施工分を示す。







沈殿池流入部詳細 S/30

平面図

(註) 掘削は中心部(断面①-①②-②部分)の  
地山を確保し、接合部(断面③-③部分)  
は十分掘削の後、躯体打設の事

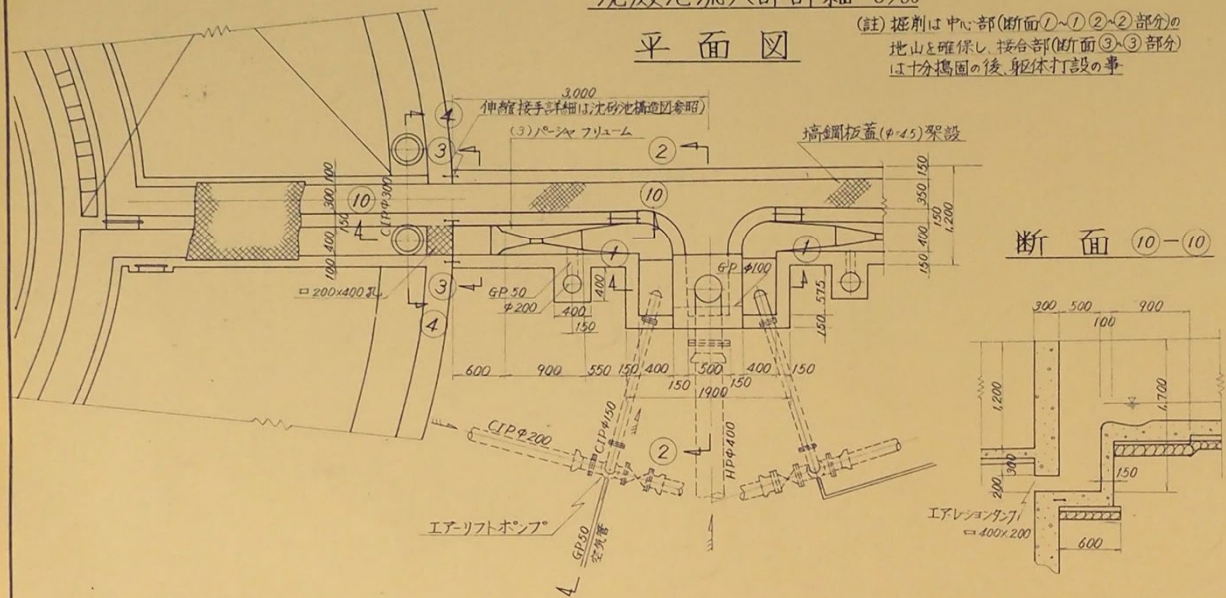

断面 10-10

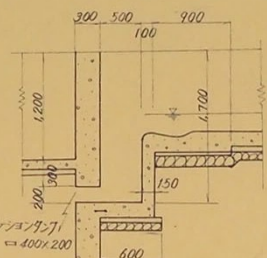

断面 A-A

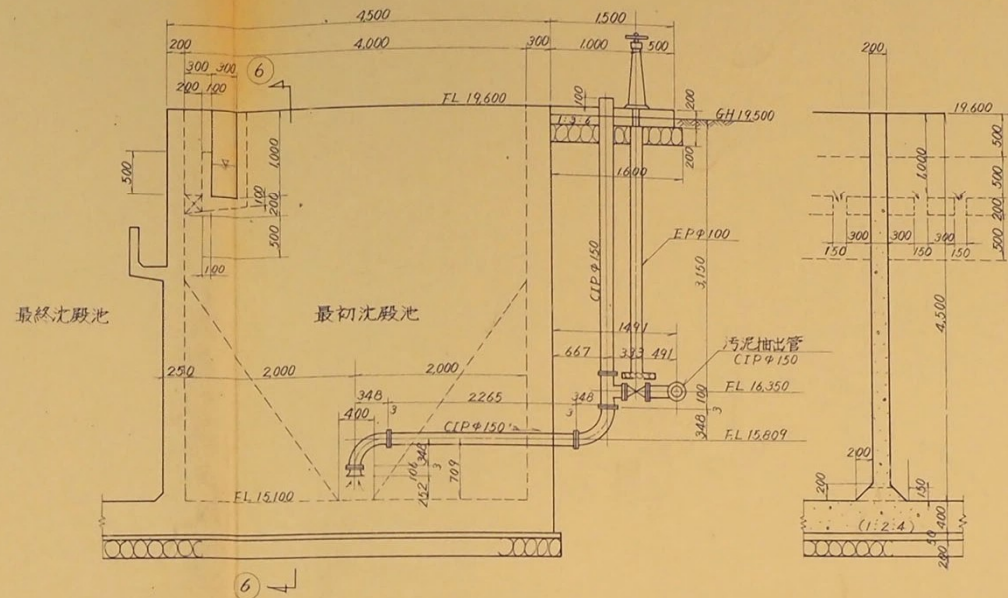

断面 6-6

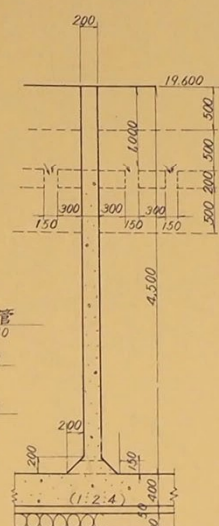

パーシャルリウム(3)詳細 S/1

平面図 1/20

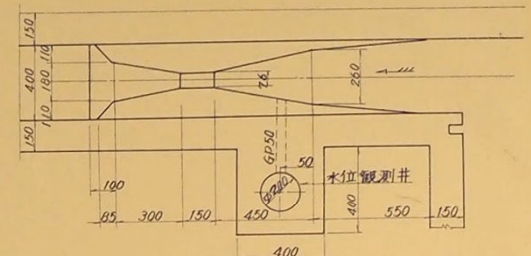

断面図 1/20

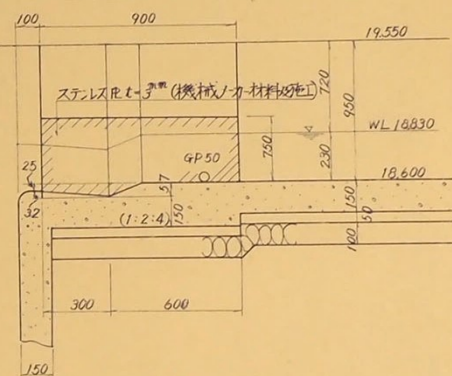

断面 1-1

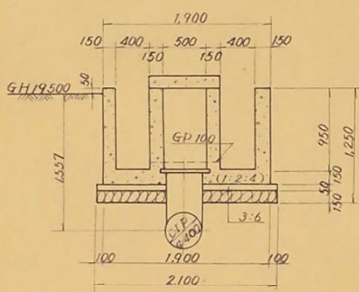

断面 2-2

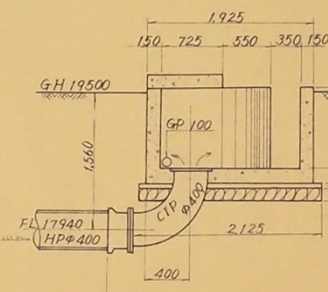

断面 3-3

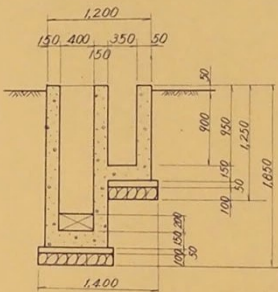

場内配管工事 処理機設工事

断面 4-4

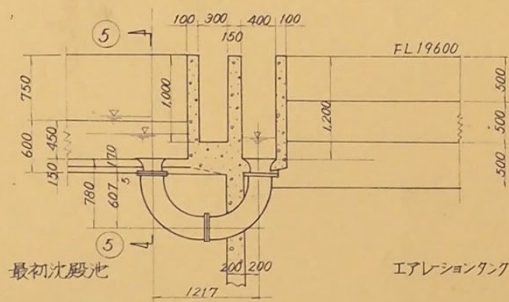

断面 5-5

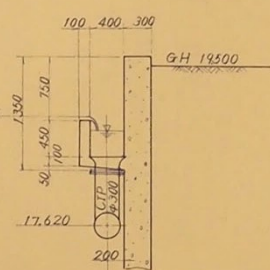

最初沈殿池 アレーションタンク

エアリフトポンプ配管詳細 S/30

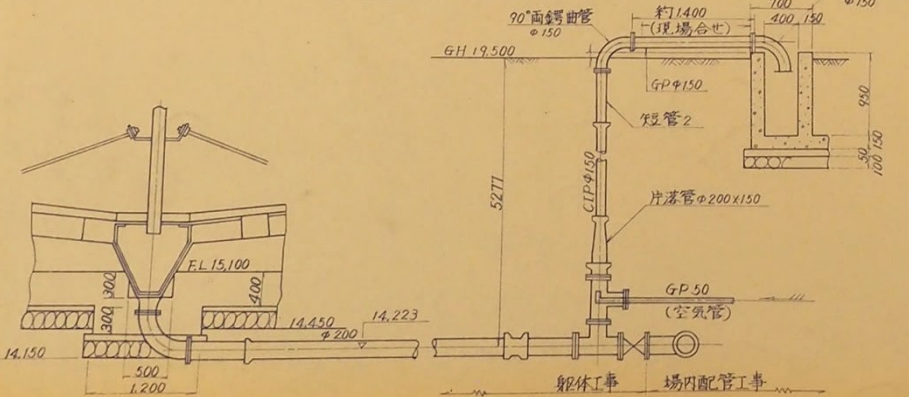

断面 B-B

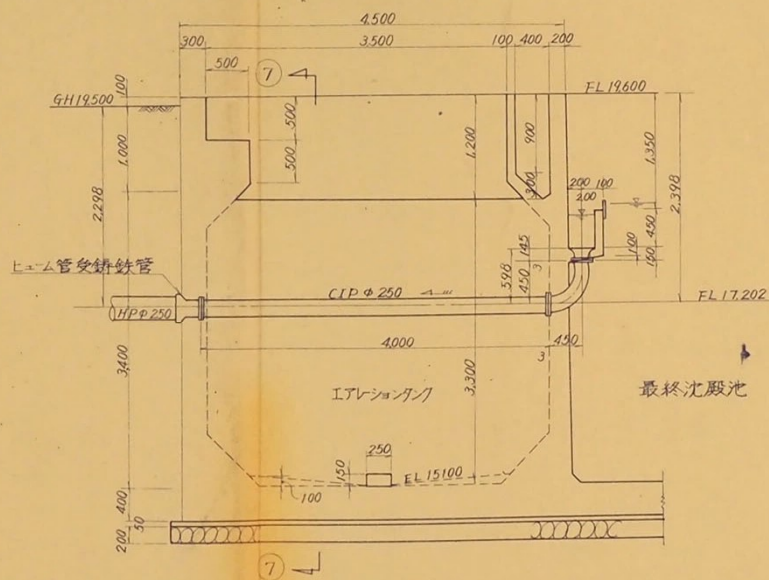

断面 7-7

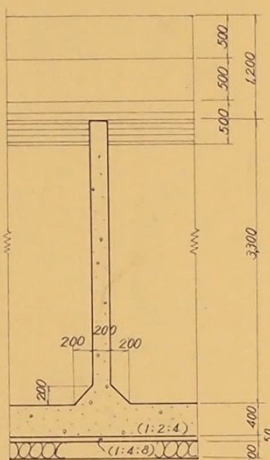

断面 C-C

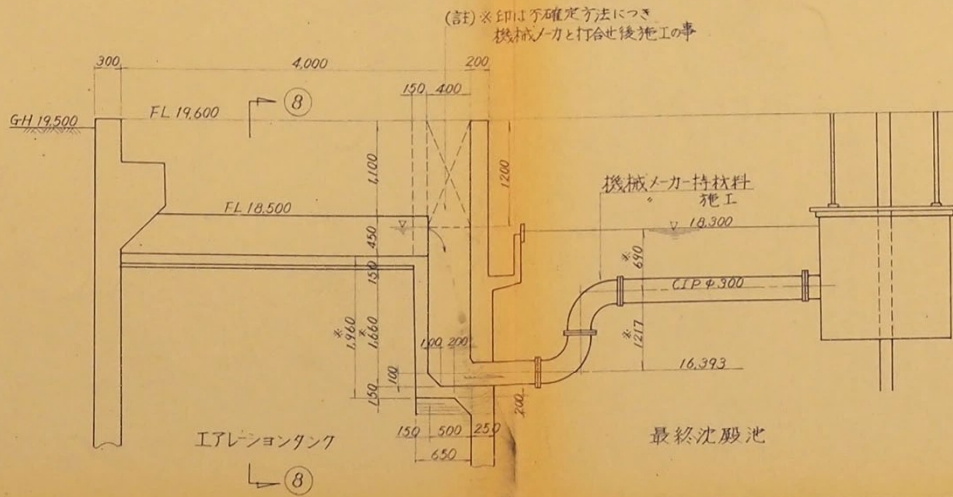

(註) ※印は正確な方法につき  
機械ノカと打合せ後施工の事

断面 8-8

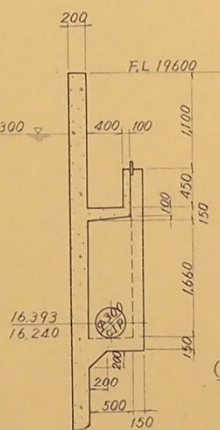

ゲート標準詳細図

(鋼板はアスファルト付付)

平面図

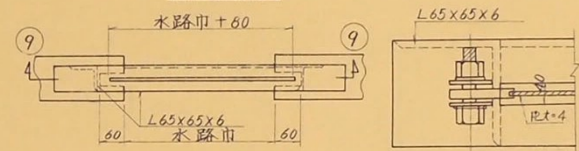

断面 9-9

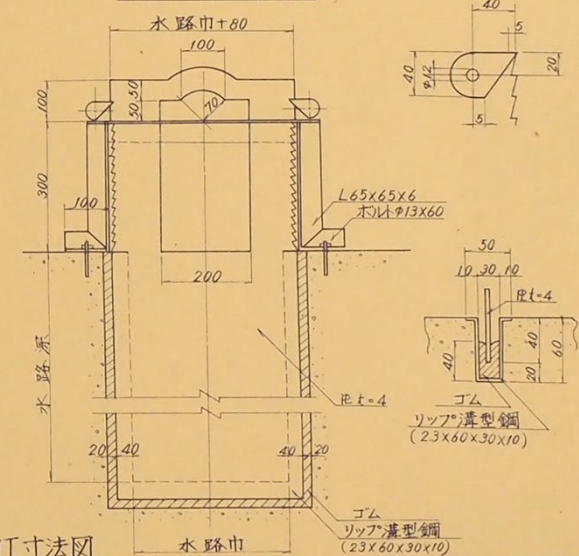

ゴム加工寸法図

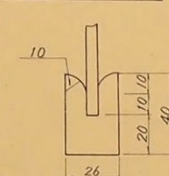

千葉市下水道台帳図

処理場名	小倉下水処理場
位置	処理槽(集合施設)
図面名称	構造図 詳細図
図面番号	22/ 図面縮尺 1/20

千葉市土木局下水道部下水施設課

(注) 裏打ちに管類は33年度施工分を記す



最初沈殿池

- (注1) 汚泥流出防止板は、現場にてかご組槽の裏面に溶接して取り付ける。
- (注2) 可動トは、溢流板を固定してなる木止に適當な位置を取り付ける。
- (注3) 塗装は、フェルト土ホキの塗装とする。

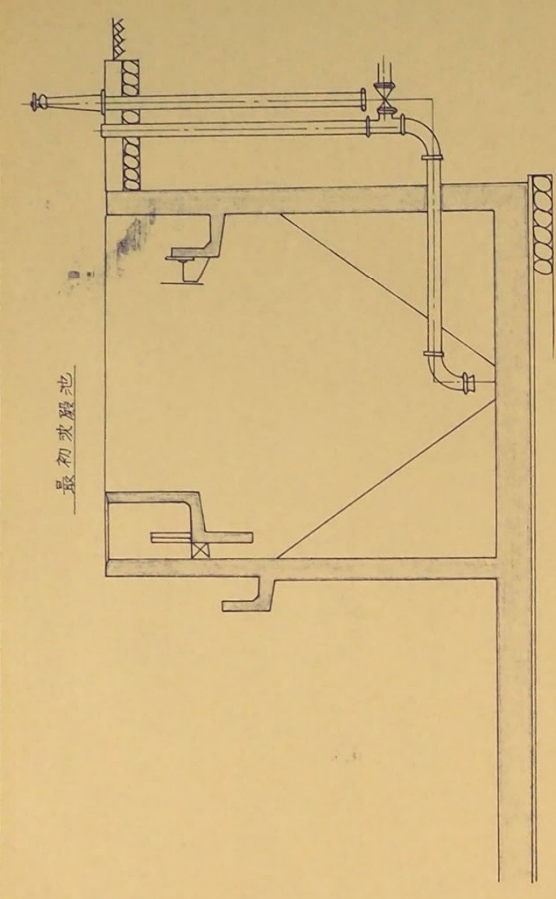

汚泥流出防止板取付詳細 S-10

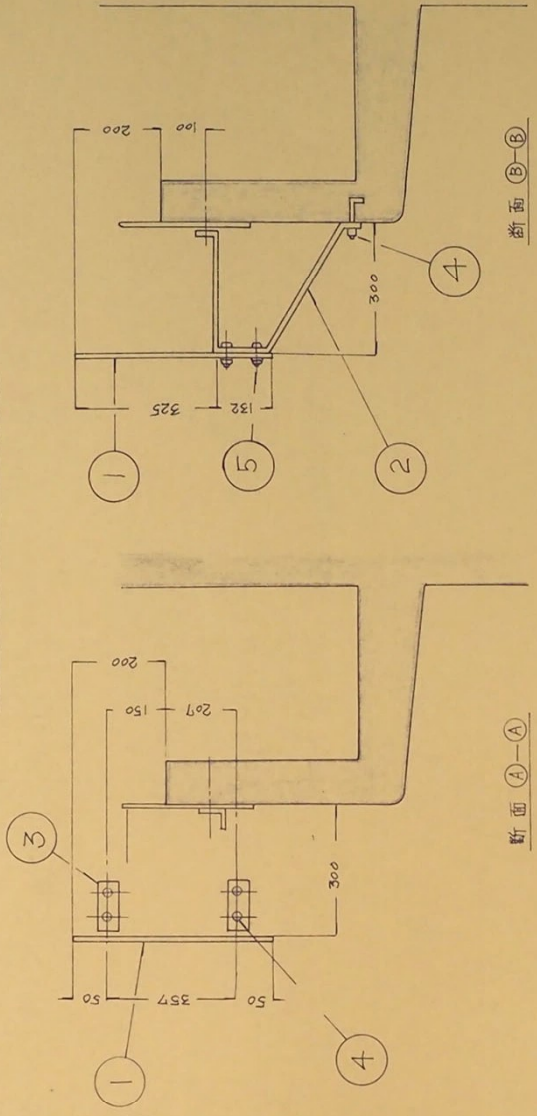

断面 A-A

断面 B-B

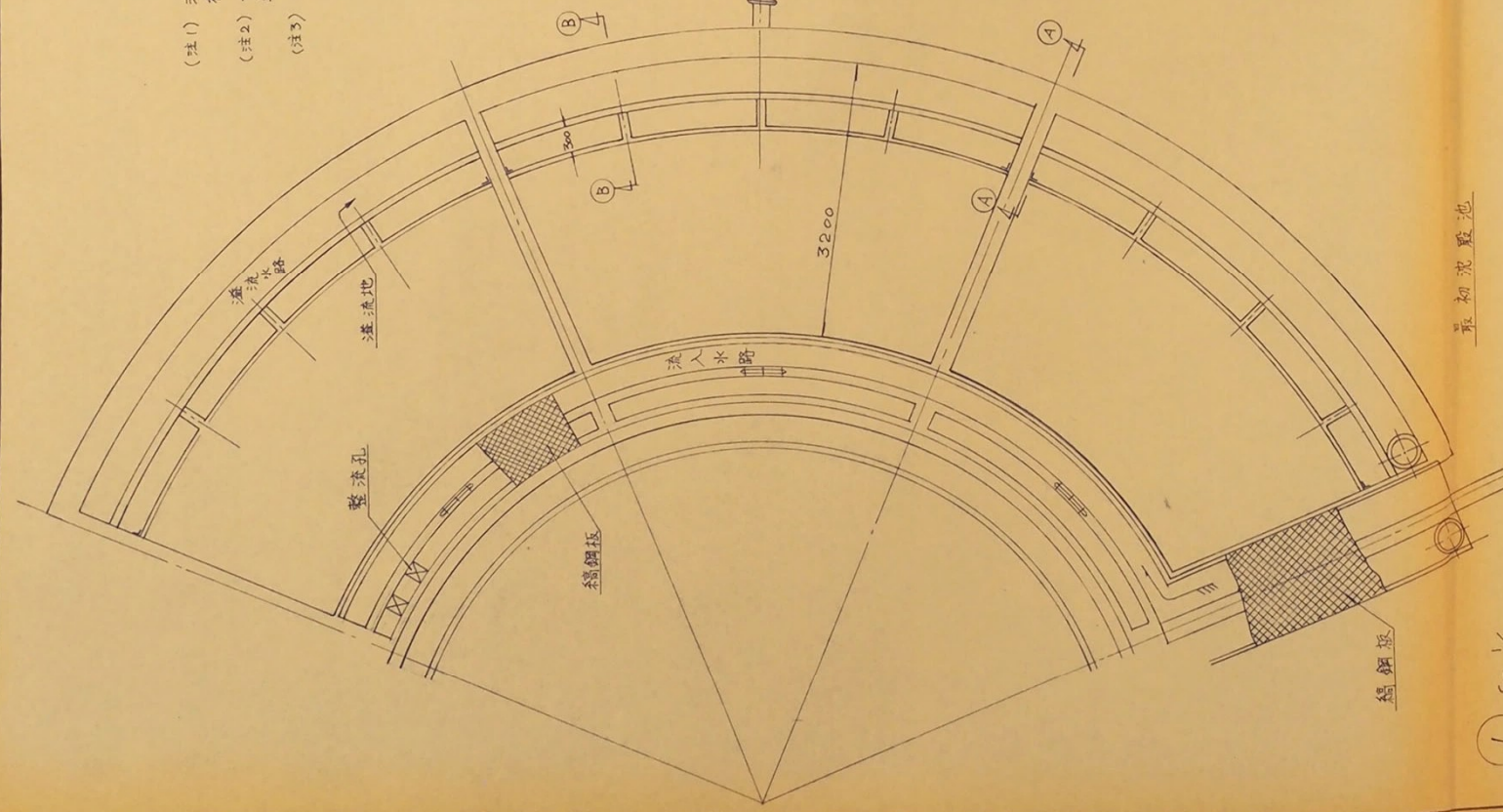

最初沈殿池

2 S=1/5

1 S=1/10

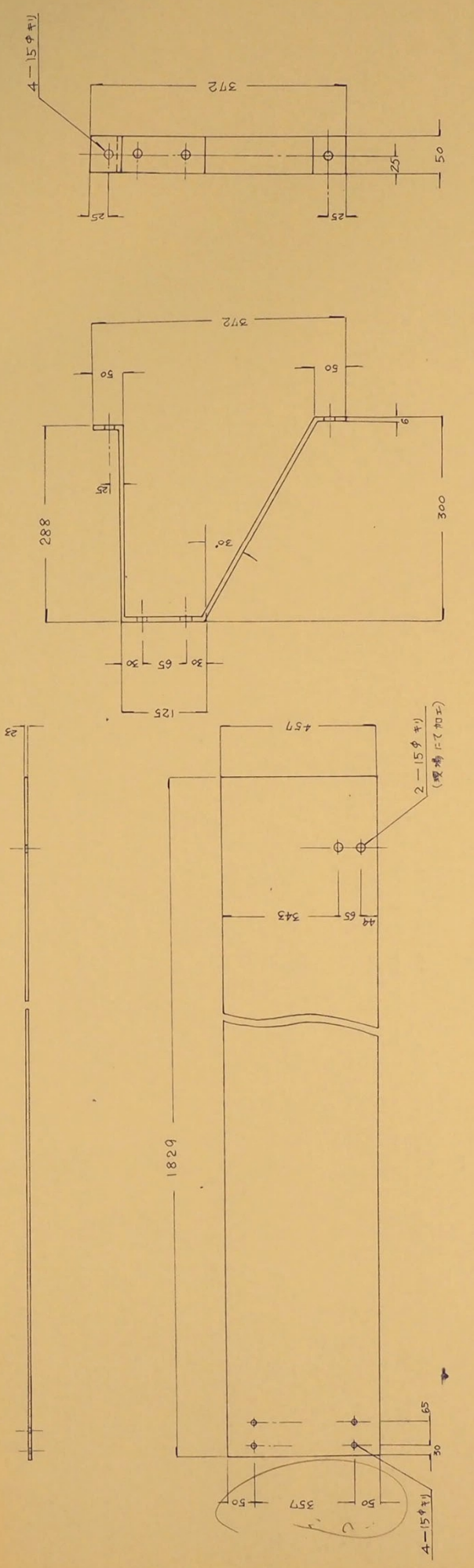

3 S=1/2

3 S=1/2

図番	名称	材質	個数	備考
1	汚泥流出防止板	SS-41	12	鉄板厚 23×914×1829
2	可動ト	SS-41	18	平鋼 6×50
3	架台	SS-41	24	平鋼 6×50
4	木止 W=70×H=120	W <sub>3/8</sub> × H <sub>32</sub>	66	
5	木止 W <sub>3/8</sub> × H <sub>32</sub>		84	

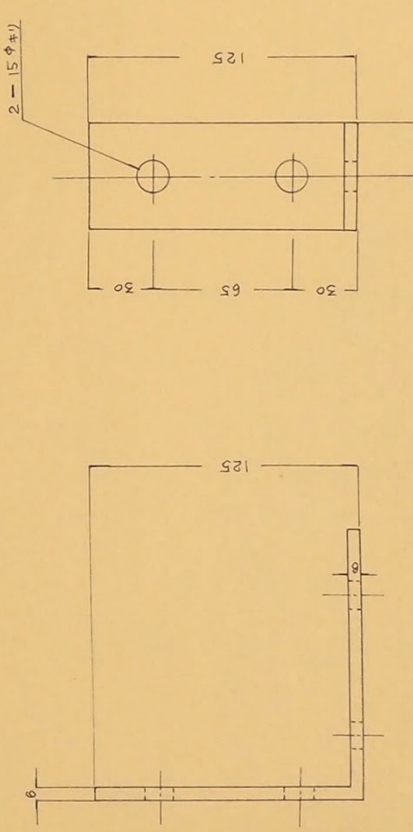

千葉市下水道台帳図	
処理場名	小倉下水処理場
位置	最初沈殿池
図面名称	汚泥流出防止部品図
図面番号	23/
図面縮尺	1/50, 1/10, 1/10, 1/5, 1/2
千葉市土木局下水道部下水施設課	



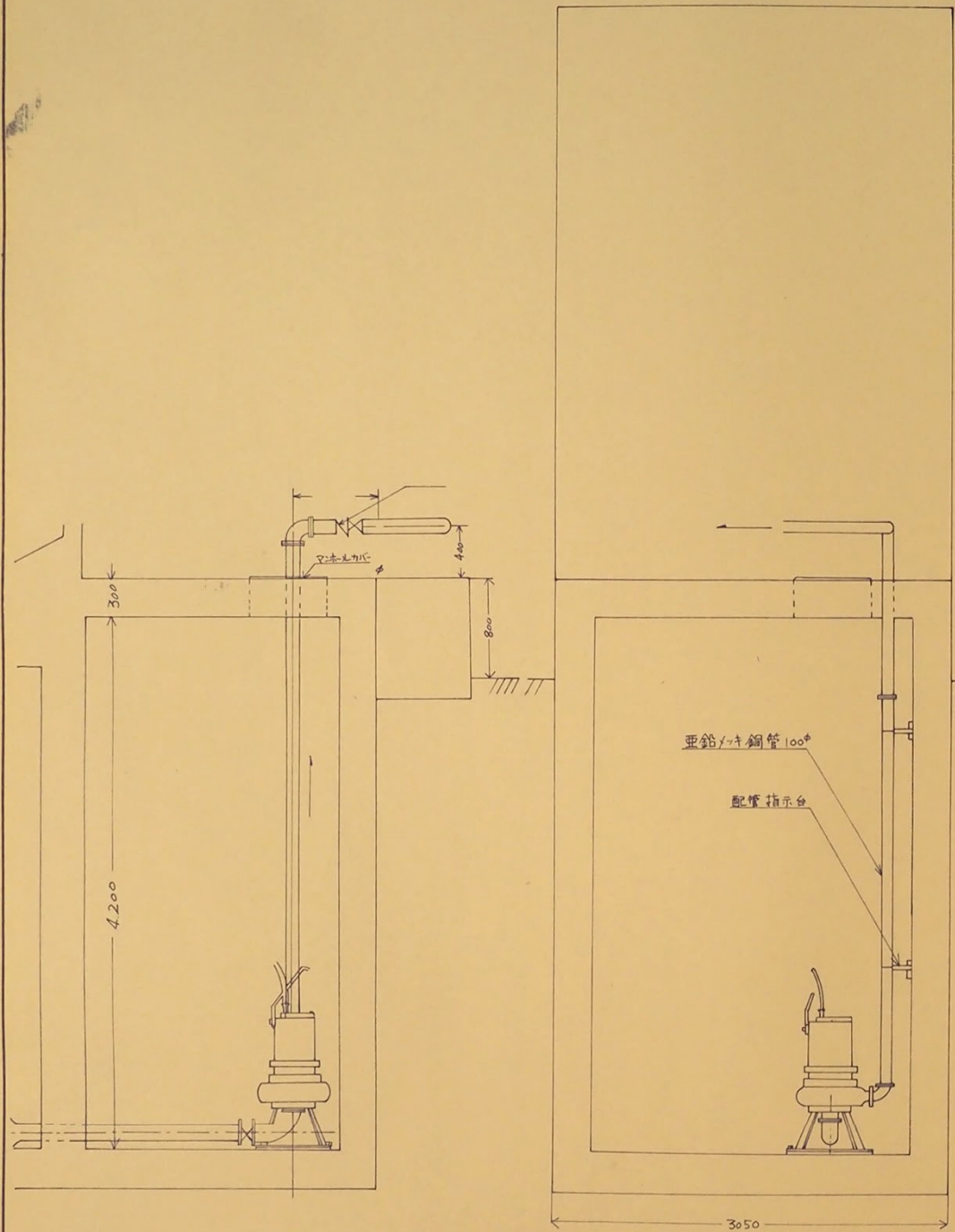

側面図 1/30

正面図 1/30

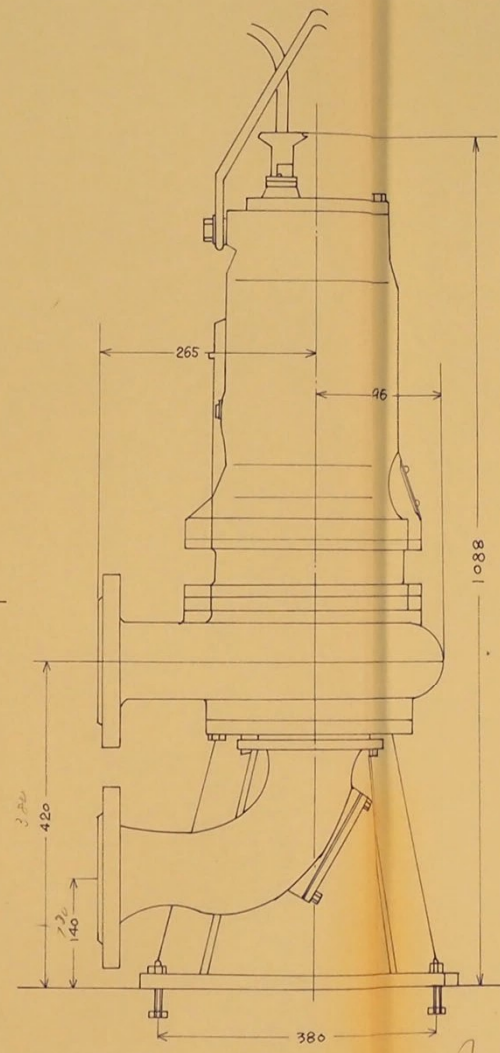

100φ 槽外型水中ポンプ詳細図 1/5

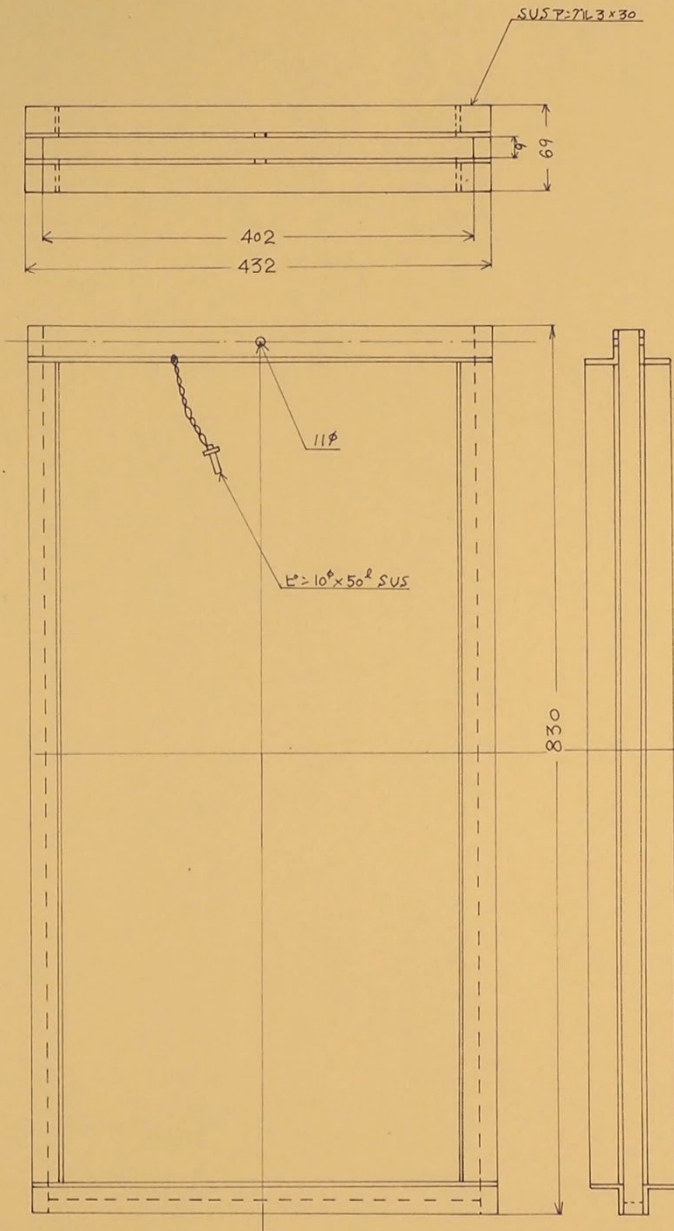

初沈ゲート板枠 1/4

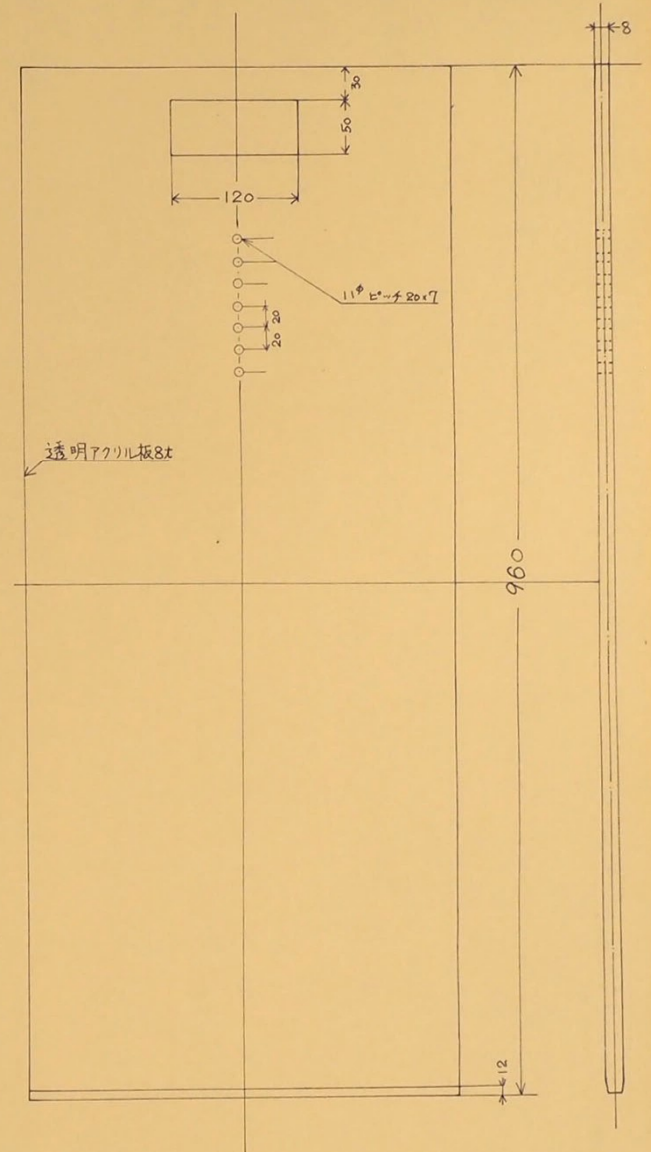

初沈ゲート板 1/4

千葉市下水道台帳図	
処理場名	小倉下水処理場
位置	汚泥濃縮槽 最終沈殿池
図面名称	ゲート板枠及びゲート板
図面番号	24 / 図面縮尺 1/30, 1/5, 1/4
千葉市土木局下水道部 水施設課	



汚泥引抜きバルブ上部接続図

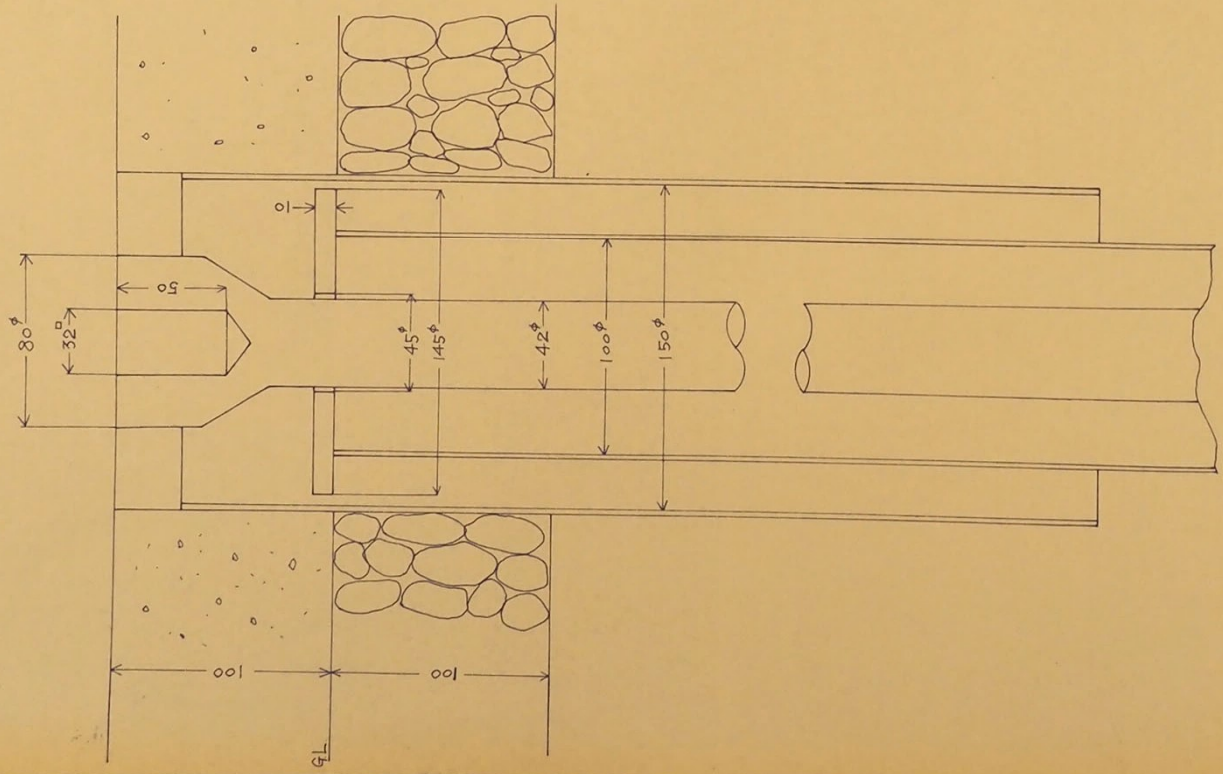

汚泥引抜きバルブ下部接続図

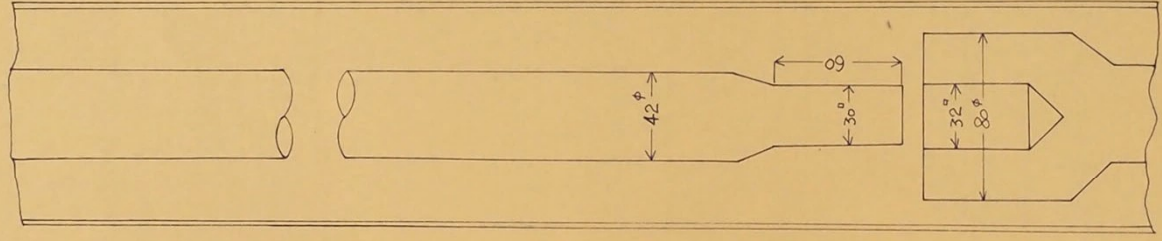

初設スクラム取図

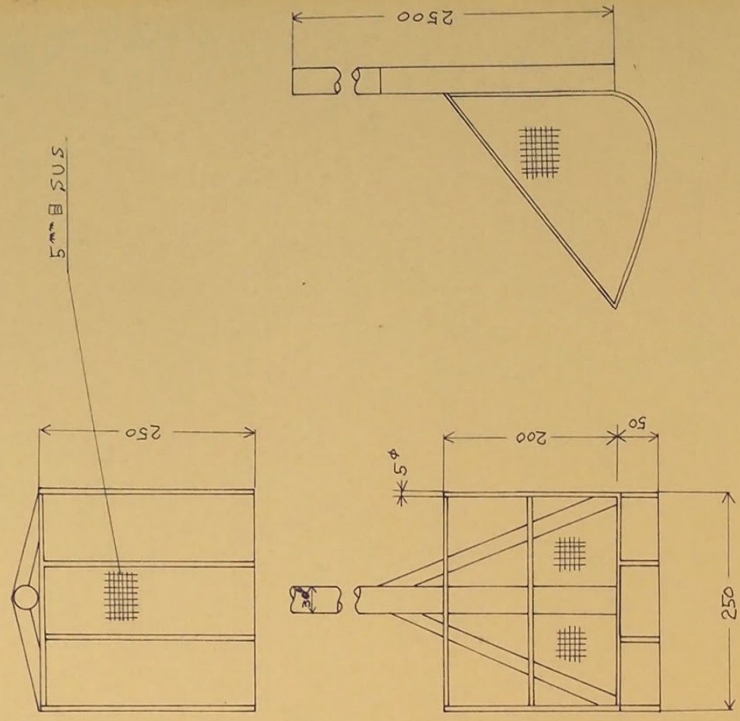

※ 材料は SUS #5 使用  
製作個数 2 個

取付図

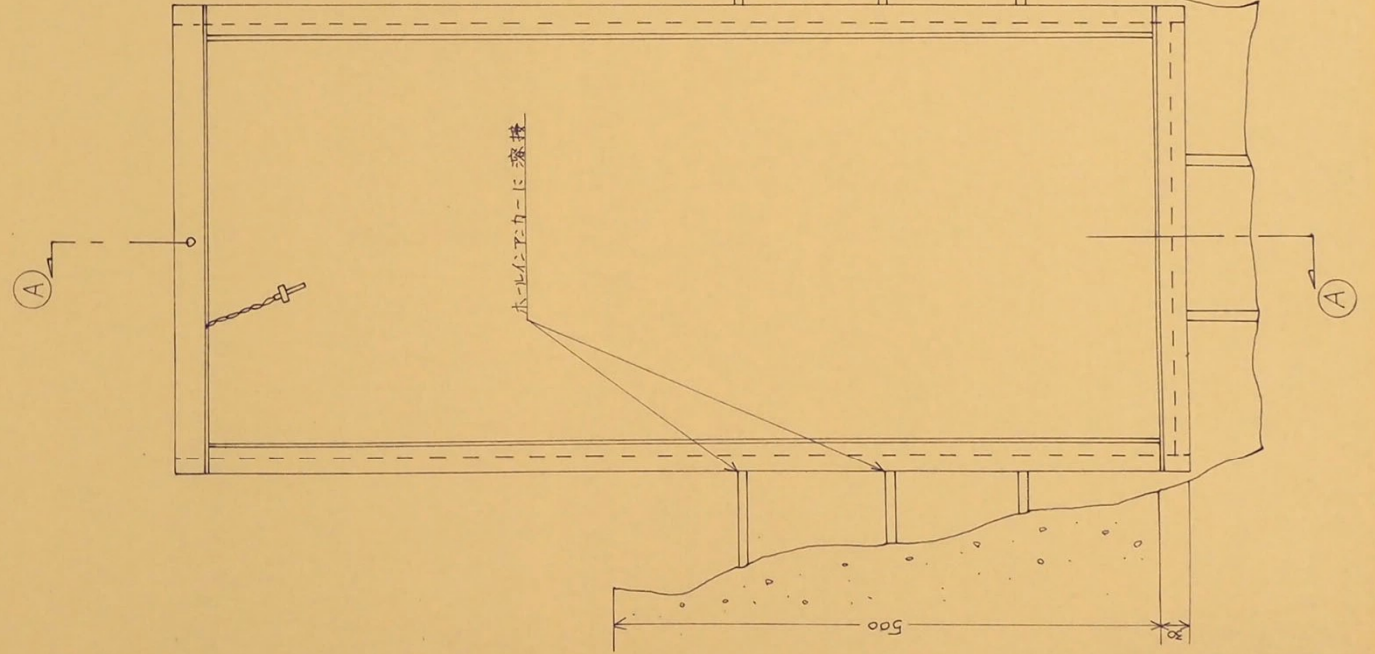

(A)-(A) 断面

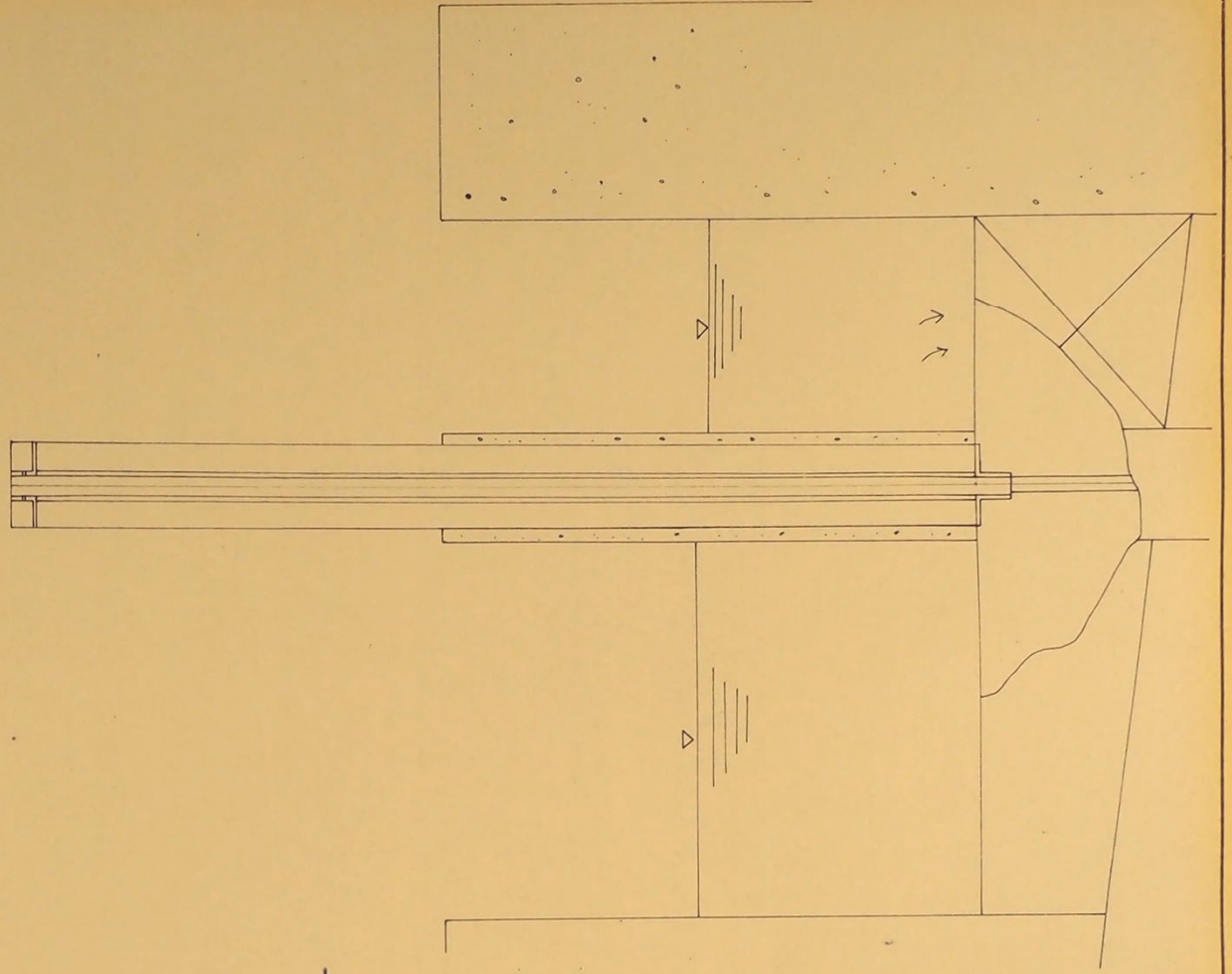

千葉市下水道台帳図

処理場名	小倉下水処理場		
位置	最初沈殿池		
図面名称	流入ゲート取付図		
図面番号	25/	図面縮尺	1/2, 1/5, 1/4
千葉市土木局下水道部下水施設課			



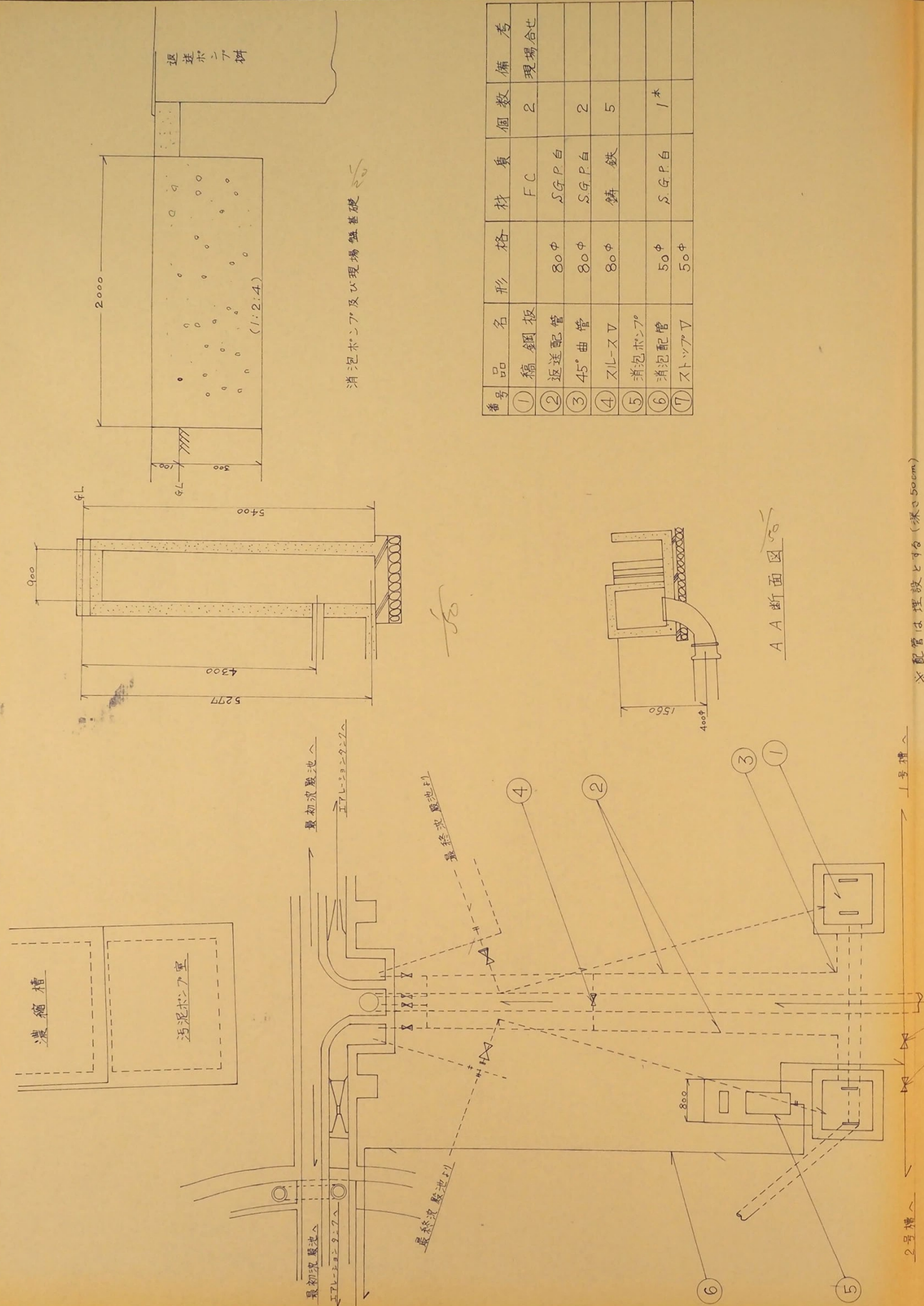

番号	品名	規格	材質	個数	備考
①	編鋼板	FC		2	現場合せ
②	返送配管	80φ	S.G.P.白		
③	45°曲管	80φ	S.G.P.白	2	
④	スルスV	80φ	鋳鉄	5	
⑤	消化ポンプ				
⑥	消化配管	50φ	S.G.P.白	1*	
⑦	ストッパーV	50φ			

\*配管は埋設とす(深さ500mm)

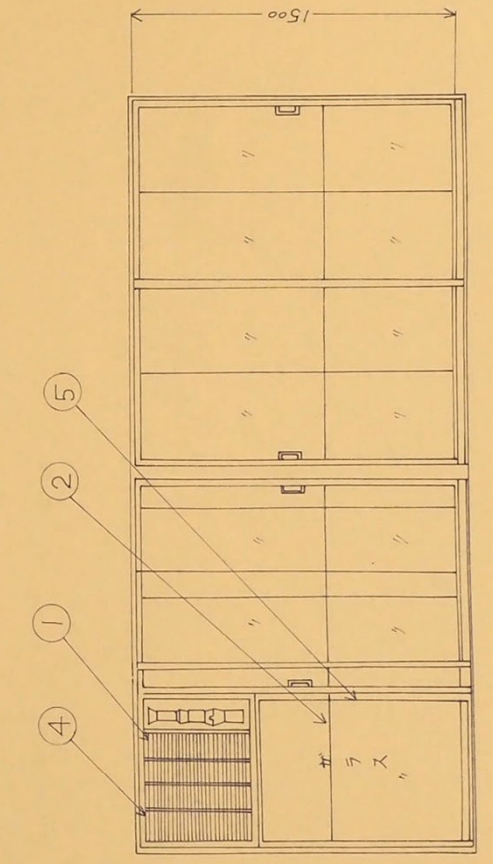
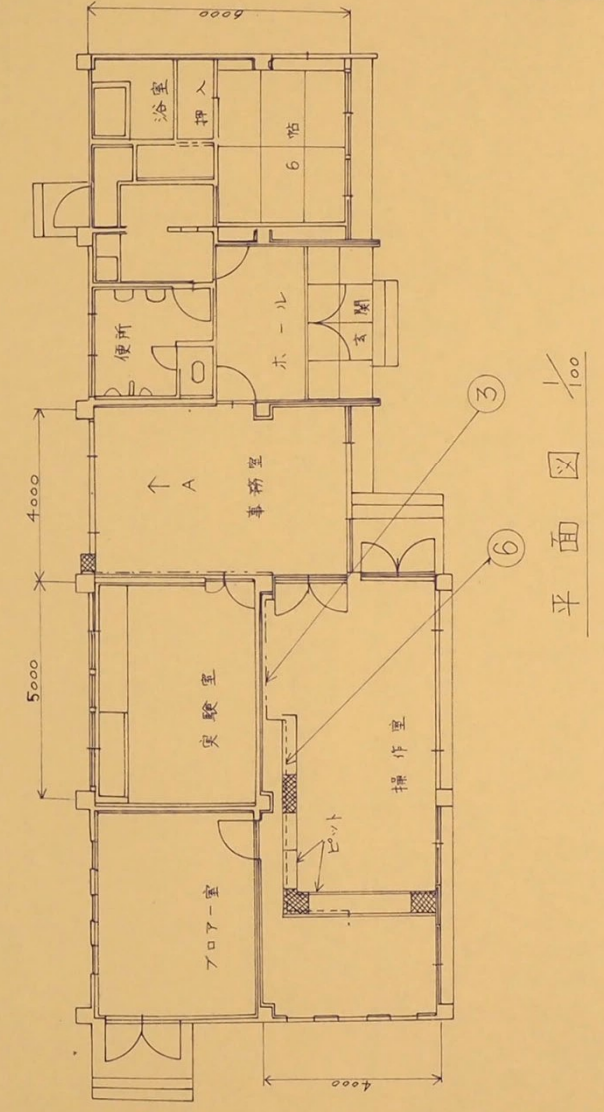

千葉市下水道台帳図	
処理場名	小倉下水処理場
位置	場内
図面名称	返送汚泥ポンプ室配管及消化ポンプ室配管図
図面番号	40/
図面縮尺	1/100, 1/20
千葉市土木局下水道部下水施設課	

番号	品名	規格	材質	備考
①	クラー	4000 kcal/h		3相 200V
②	ガラス	普通板ガラス		透明
③	電線管	25φ	Fe	塗装含む 電線 CVV55
④	クラー		木	塗装含む
⑤	ガラス		木	塗装含む
⑥	電線	CVV55°3c		

矢視 A 図 1/20



平面図

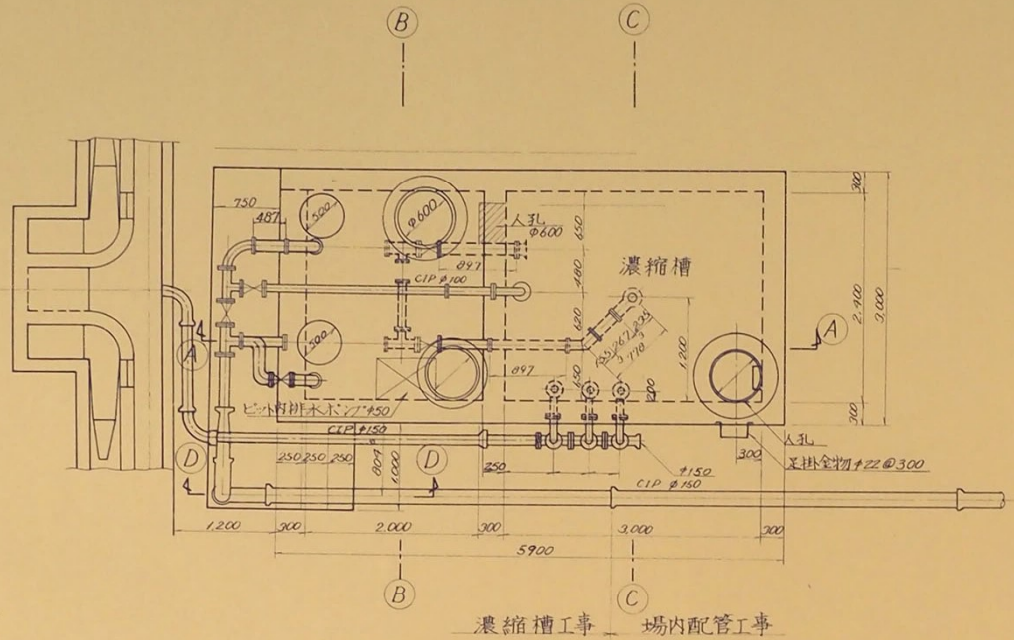

断面 B-B

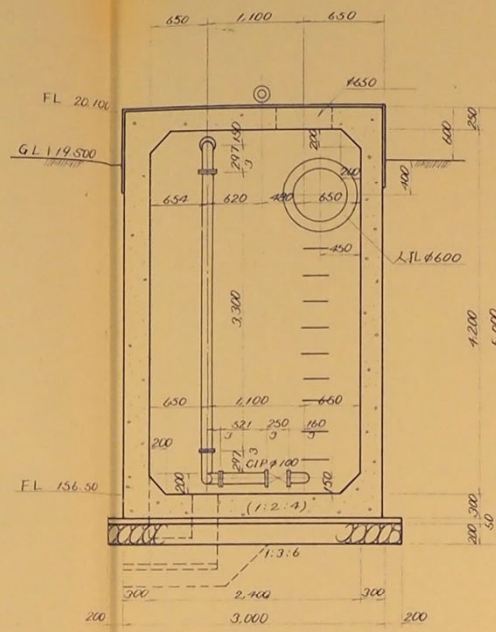

断面 D-D

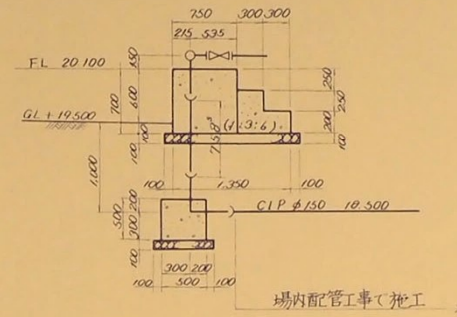

断面 A-A

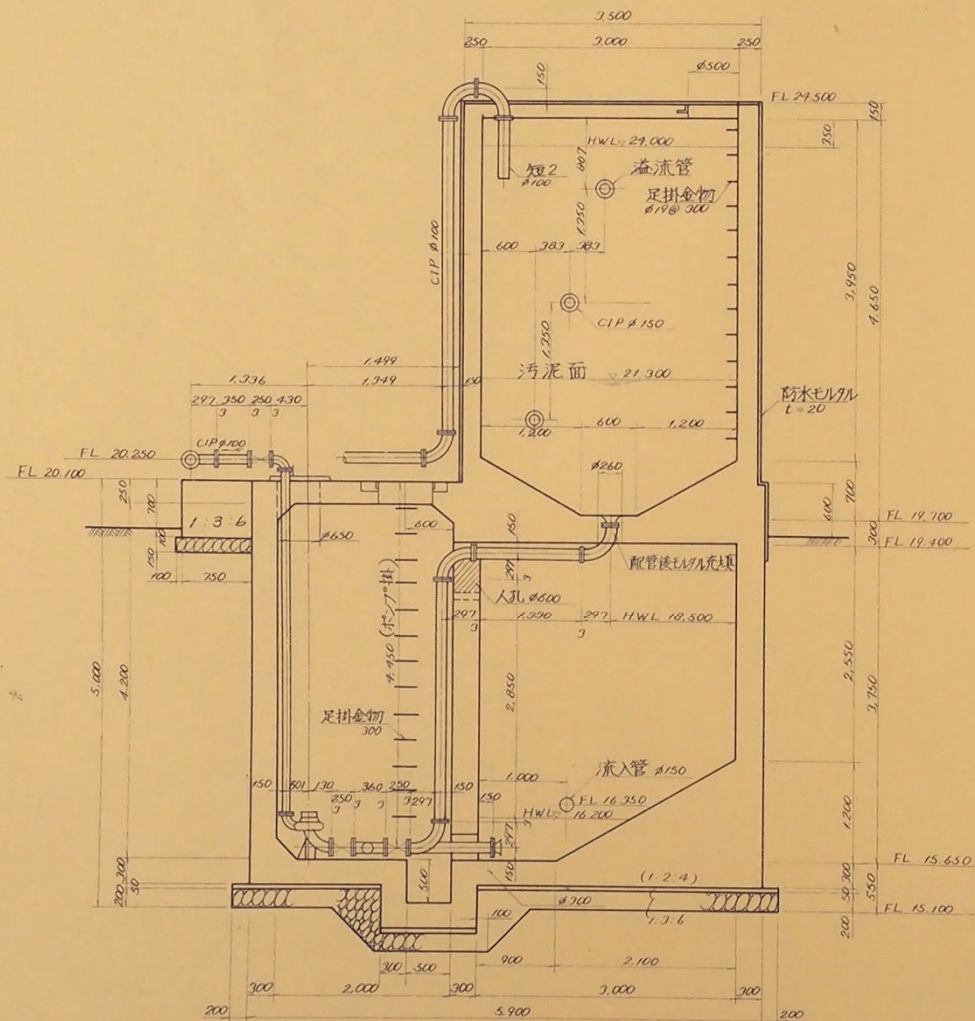

断面 C-C

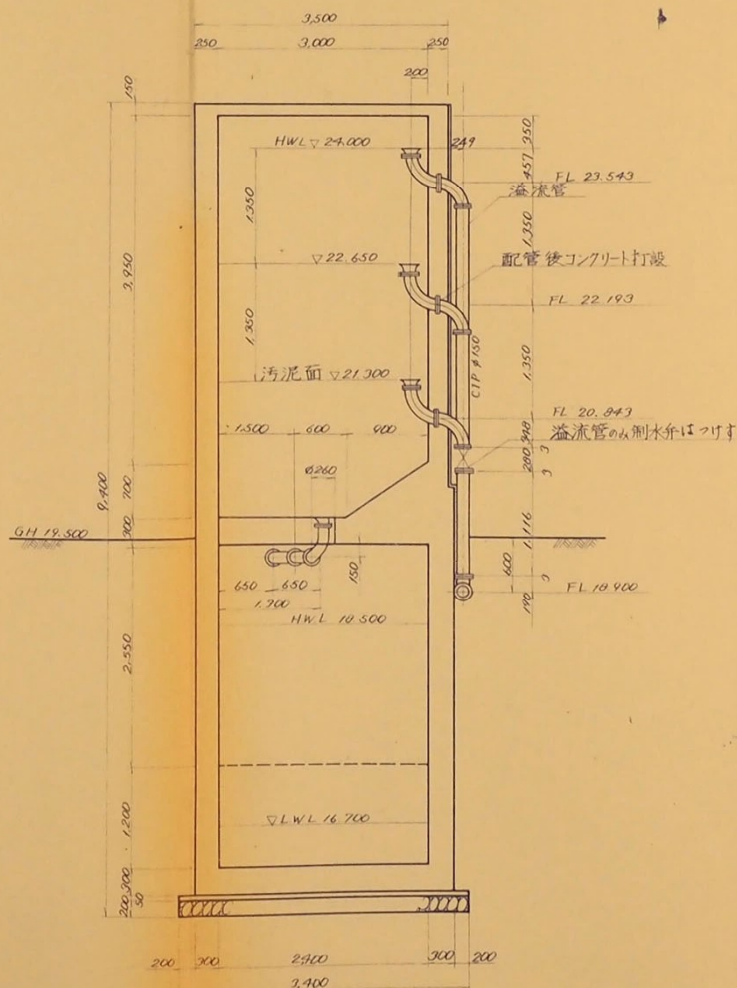

引抜管寸法詳細

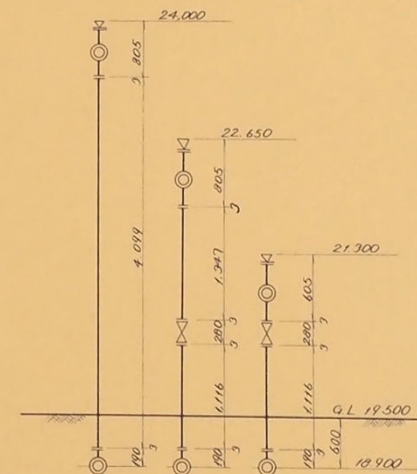

(注) 長打コンクリート配管は濃縮槽工事で施工

千葉市下水道台帳図	
処理場名	小倉下水処理場
位置	汚泥濃縮槽
図面名称	構造図詳細図
図面番号	27/ 図面縮尺 1/50
千葉市土木局下水道部下水施設課	



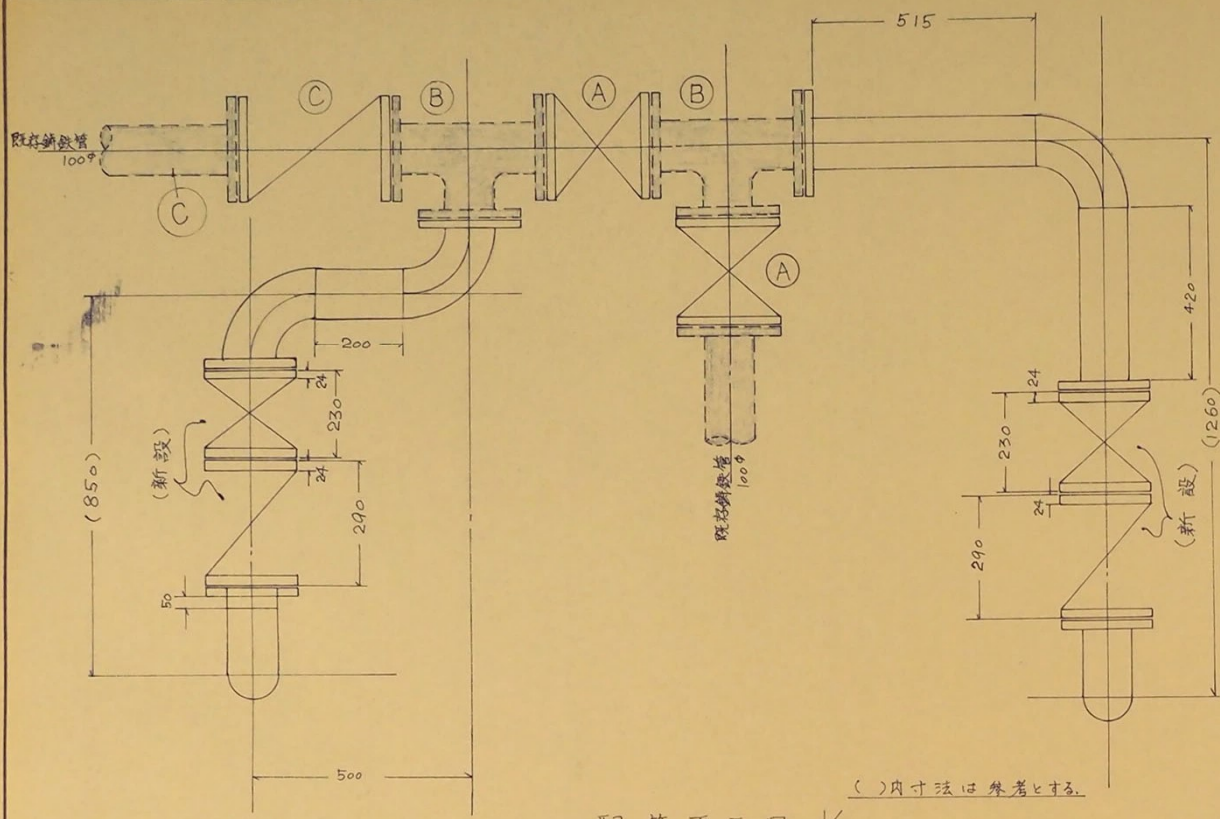

配管平面図 1/10

① 浄水用 100<sup>A</sup>(G-10<sup>B</sup>)GV (新設)

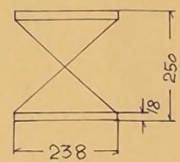

内検子式、ボルト穴4個  
2台

② 既存FG式T管 (利用)

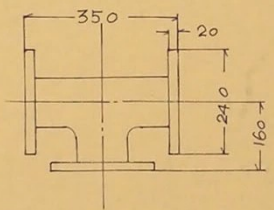

ボルト穴 4個  
2台

③ 浄水用 100<sup>A</sup>(G-10<sup>B</sup>)CV (新設)

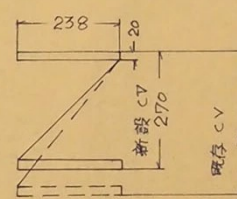

ボルト穴 4個  
1台

(註) ③部の既存CV寸法 330<sup>L</sup>有り  
新設のCV寸法が 270<sup>L</sup>の為 ③部の  
配管の際、短管を溶接する。

色塗部は既存を示し(T管 FG)此を利用する。

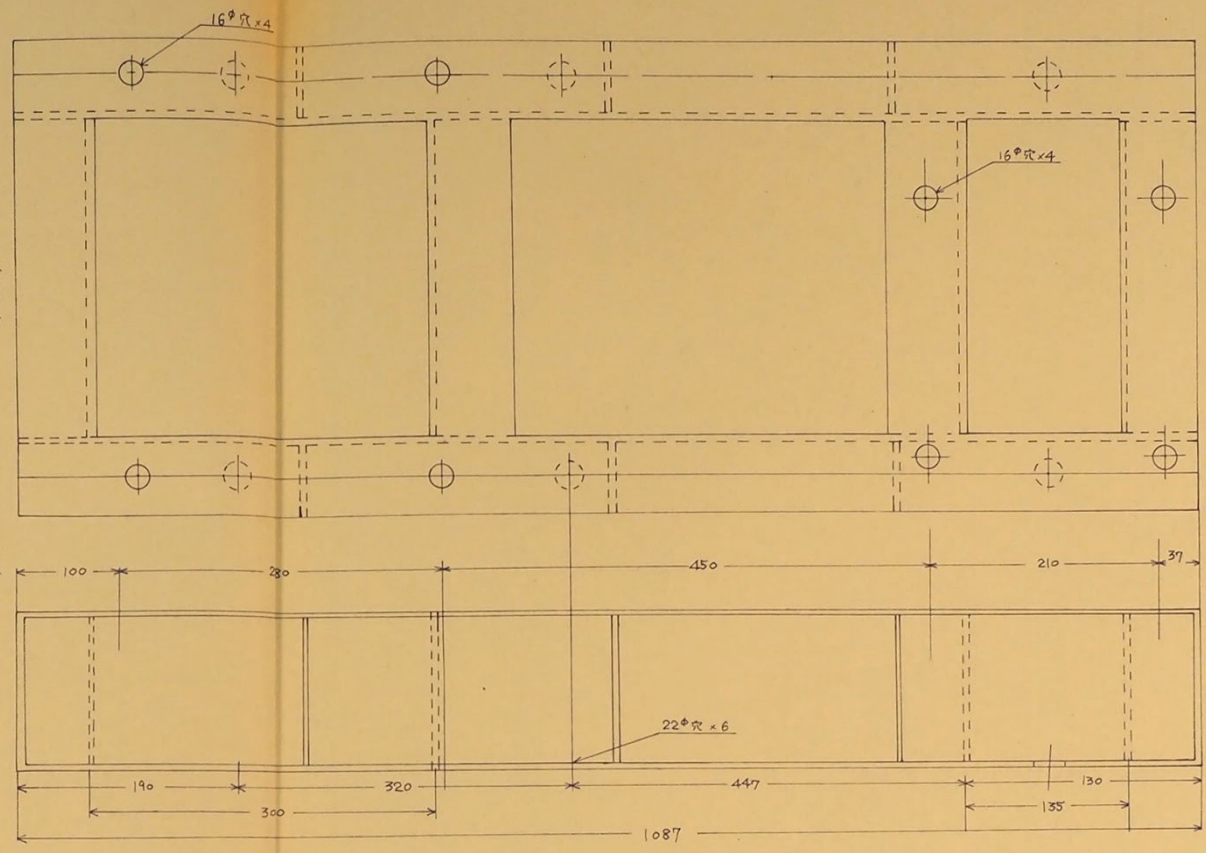

共通据付台図

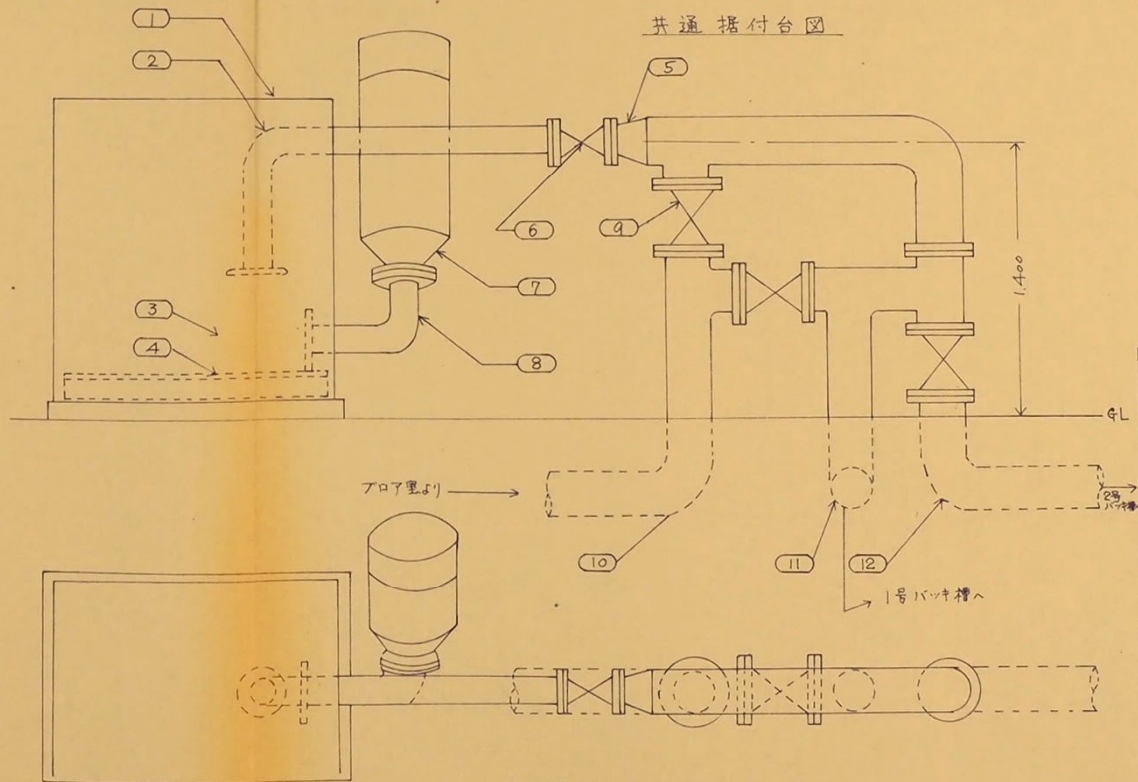

配管図、バイパス管図

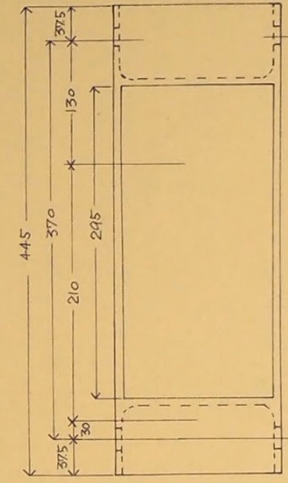

位置関係図

項番	品名	規格
1	防音箱	亜鉛メッキ板
2	D側パイプ	125φGP 10 <sup>B</sup> φ
3	ルーツフロア	11KW
4	共通ベース及基礎	150x75φ
5	レギュレータ	200φx125φGP
6	スルースバルブ	125φ
7	消音フィルター	1
8	バンド	125φ 500x300
9	スルースバルブ 37	200φ 215φGP
10	エルボ、チーズ、パイプ	200φGP 10 <sup>B</sup> φ
11	"	"
12	"	"
13	ケーブル	14 <sup>0</sup> S.V.3C
14		

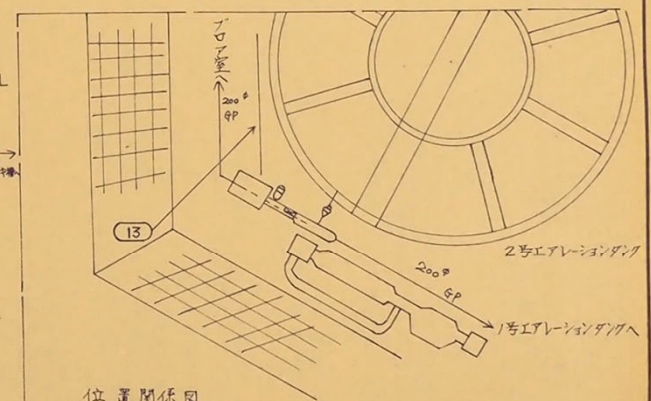

千葉市下水道台帳図

処理場名	小倉下水処理場		
位置	汚泥濃縮槽		
図面名称	2号処理槽(集合施設)		
図面番号	28/	図面縮尺	1/10
千葉市土木局下水道部下水施設課			



平面図

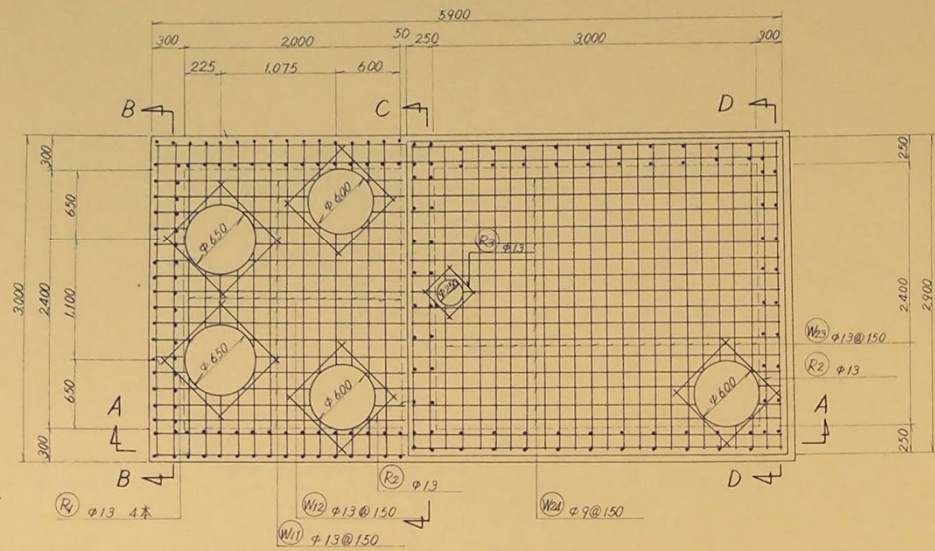

断面 A-A

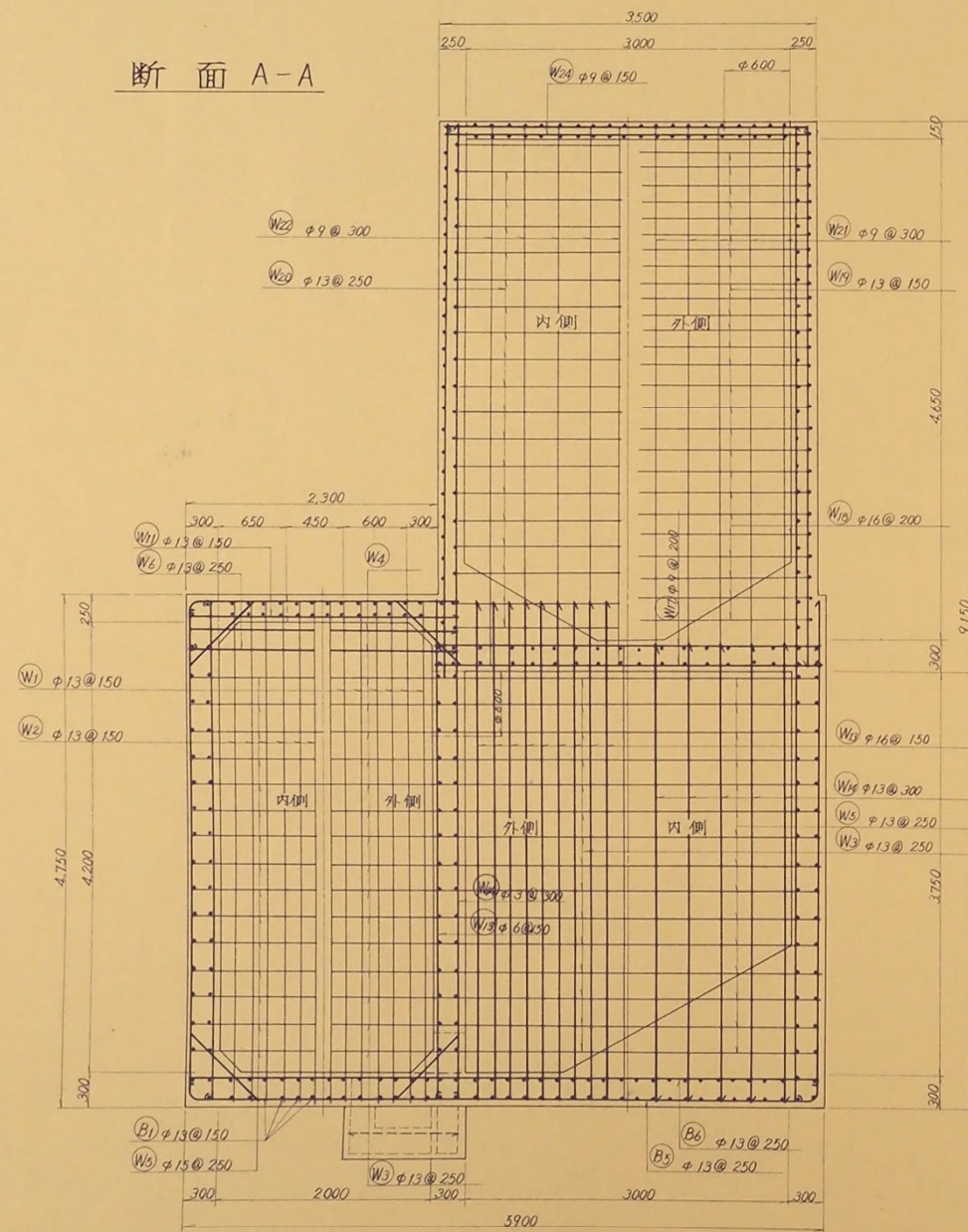

断面 B-B

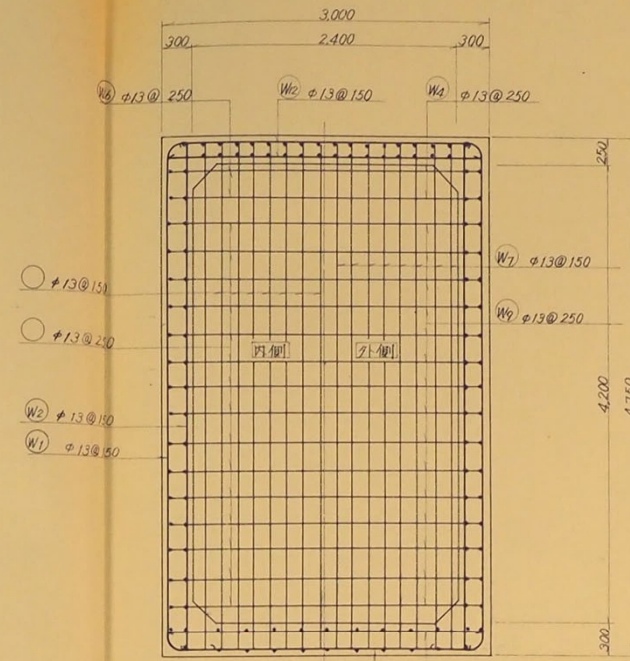

断面 C-C  
断面 D-D

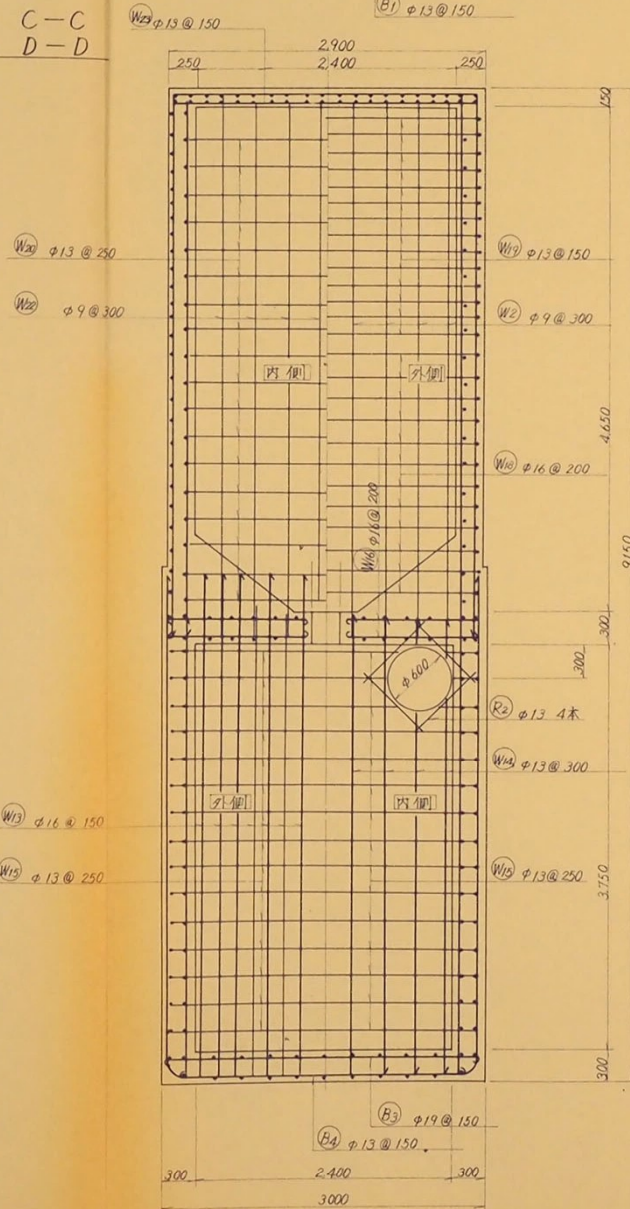

鉄筋表

	φ9	φ13	φ16	φ19
フック長	150	210	250	300
接合長	340	700	600	710

番号	径	有効長	フック長	接合長	全長	本数	単重	重量	摘要
B1	φ13	2900	210		3110	14	104	45.26	→
B2	φ9	2900	150		3050	15	050	22.88	→
B3	φ19	2900	300		3200	24	223	171.26	→
B4	φ13	2900	210		3110	23	104	74.39	→
B5	φ13	5800	910		6710	11	104	76.76	→
B6	φ13	5800	910		6710	13	104	90.72	→
W1	φ13	5650	910		6560	26	104	177.38	↙ 4650 ↘ 500
W2	φ13	4450	210		4660	26	104	131.41	→
W3	φ13	5600	910		6510	30	104	209.35	→
W4	φ13	7900	910		8810	2	104	18.32	↖ 2900 ↗ 2500
W5	φ13	5800	910		6710	30	104	209.35	→
W6	φ13	7100	910		8010	2	104	16.66	↖ 2500 ↗ 2300
W7	φ13	5650	910		6560	20	104	136.45	↙ 4650 ↘ 500
W8	φ13	4650	210		4860	20	104	101.09	→
W9	φ13	2900	210		3110	15	104	48.52	→
W10	φ13	2500	210		2710	15	104	42.28	→
W11	φ13	2500	210		2710	30	104	84.55	→
W12	φ13	2900	210		3110	26	104	84.09	→
W13	φ16	5150	250		5400	80	158	682.56	↙ 4650 ↘ 500
W14	φ13	4250	210		4460	40	104	185.54	→
W15	φ13	2900	210		3110	30	104	97.03	→
W16	φ16	2900	250		3150	36	158	179.17	→
W17	φ9	3500	150		3650	32	050	58.40	→
W18	φ16	6200	1100		7300	24	158	276.82	↖ 3400 ↗ 2800
W19	φ13	6200	910		7110	28	104	207.04	↖ 3400 ↗ 2800
W20	φ13	5600	910		6510	36	104	243.73	↖ 3100 ↗ 2500
W21	φ13	5000	210		5210	44	104	238.41	→
W22	φ9	5000	150		5150	40	050	103.00	→
W23	φ13	2800	210		3010	40	104	125.22	→
W24	φ9	3400	150		3550	32	050	56.80	→
P1	φ13	2400	210		2610	5	104	13.57	↖ 1000 ↗ 900
P2	φ13	1000	210		1210	10	104	12.58	→
P3	φ9	2000	150		2150	3	050	3.23	↖ 1000 ↗ 1000
P4	φ9	2400	150		2550	3	050	3.83	↖ 600 ↗ 600
P5	φ9	1000	150		1150	3	050	1.73	→
R1	φ13	1000	210		1210	8	104	10.07	→
R2	φ13	900	210		1110	16	104	18.47	→
R3	φ13	500	210		710	4	104	2.95	→
H1	φ13	850	210		1060	68	104	97.01	→
計								435.780	
損失								202.10	
合計								436.00	

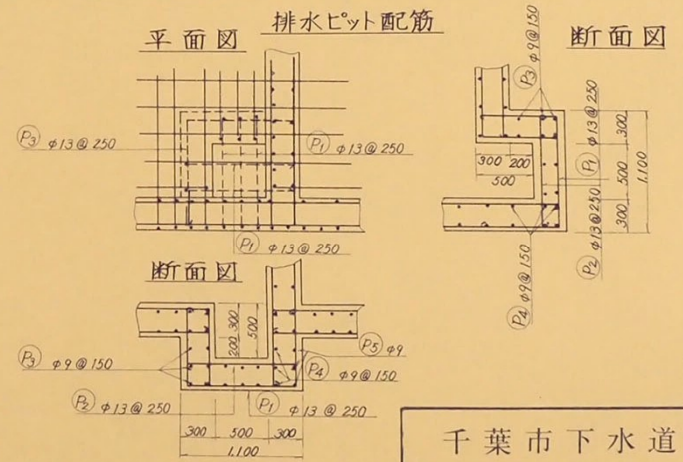

処理場名	小倉下水処理場
位置	汚泥濃縮槽
図面名称	配筋図
図面番号	29 / 図面縮尺 1/40
千葉市土木局下水道部下水施設課	



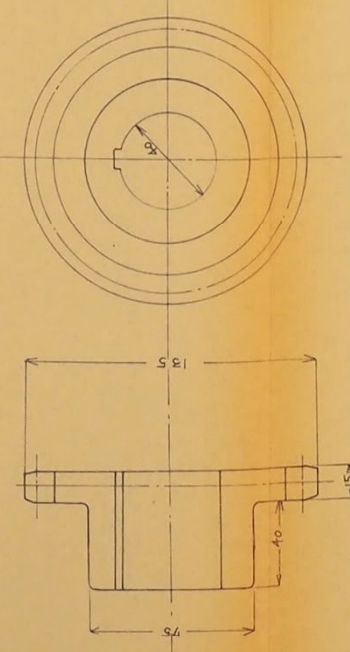
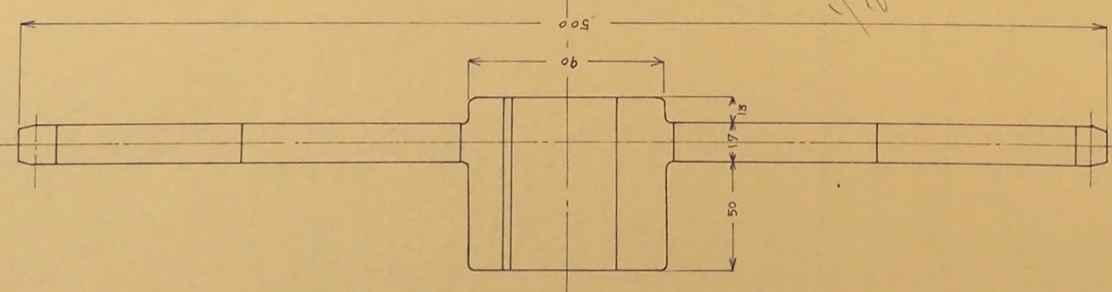
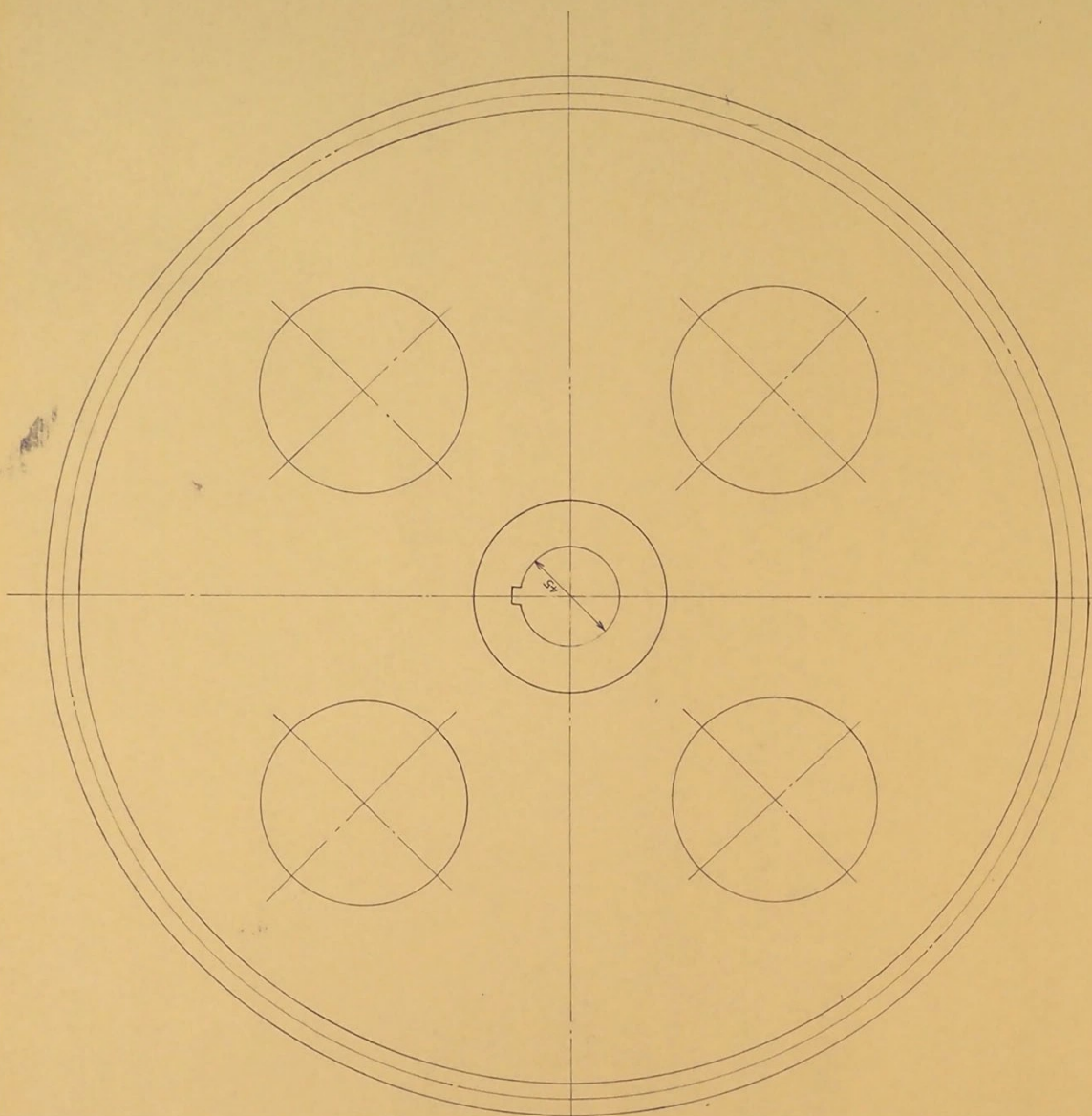

スワロケット 80 N 60

ローラ外径	25.40 mm
ローラ内径	15.88 mm
D <sub>p</sub>	485.33 mm
D <sub>o</sub>	500.00 mm
D <sub>B</sub>	469.45 mm
D <sub>c</sub>	469.45 mm

スワロケット 80 N 15

ローラ外径	25.40 mm
ローラ内径	15.88 mm
D <sub>p</sub>	122.17 mm
D <sub>o</sub>	135.00 mm
D <sub>B</sub>	106.29 mm
D <sub>c</sub>	105.62 mm

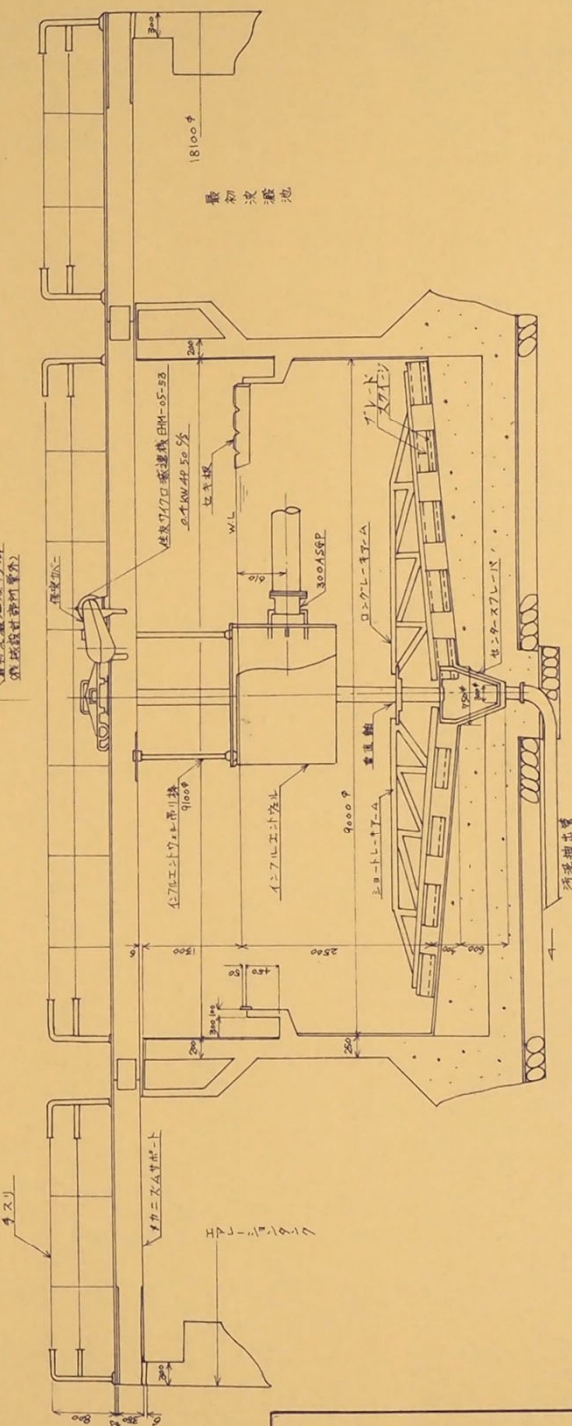
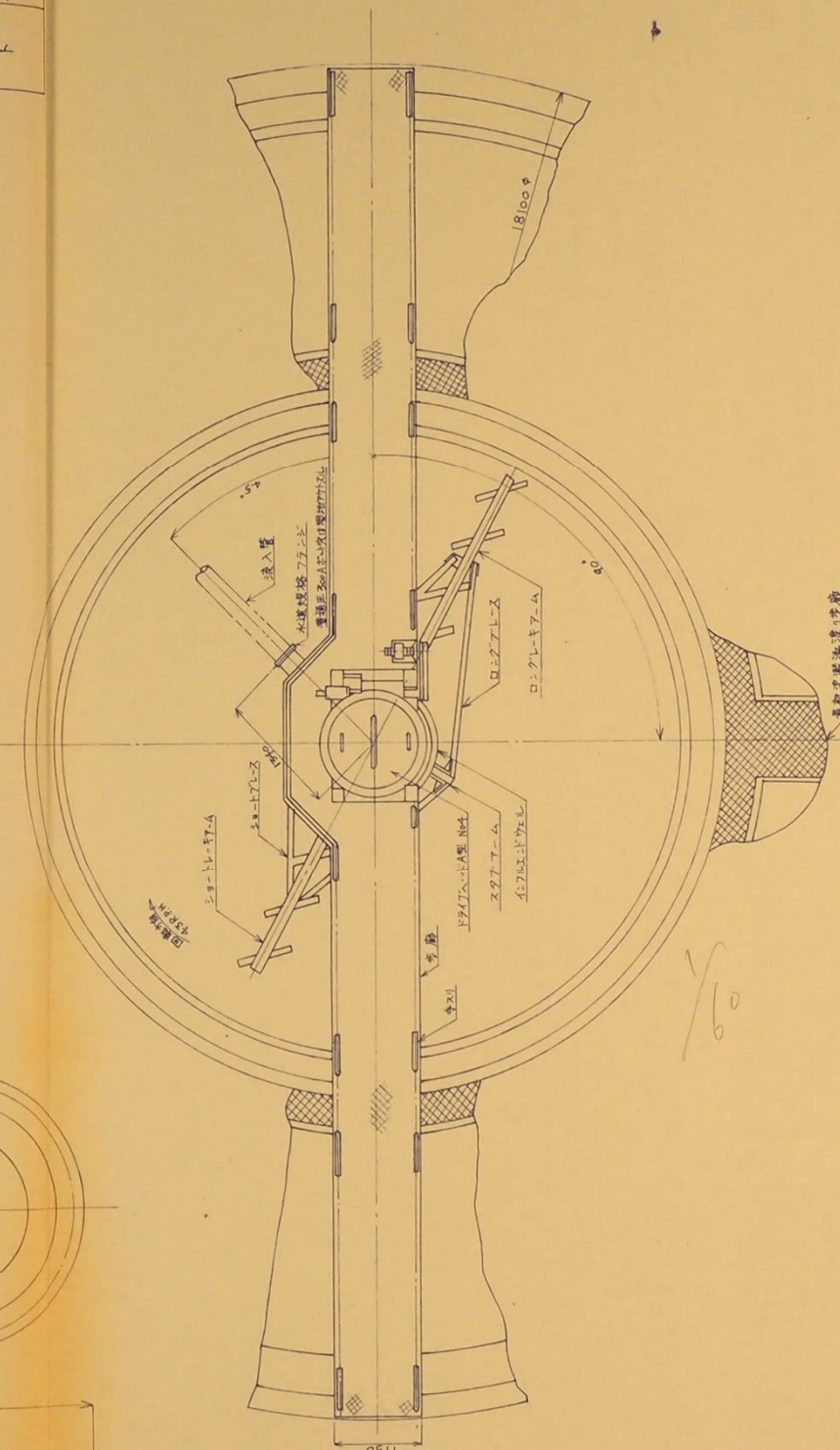

千葉市下水道台帳図

処理場名	倉下水処理場
位置	最終沈殿池
図面名称	77リブイテ 構造図及び部品図
図面番号	30 / 図面縮尺 1/1



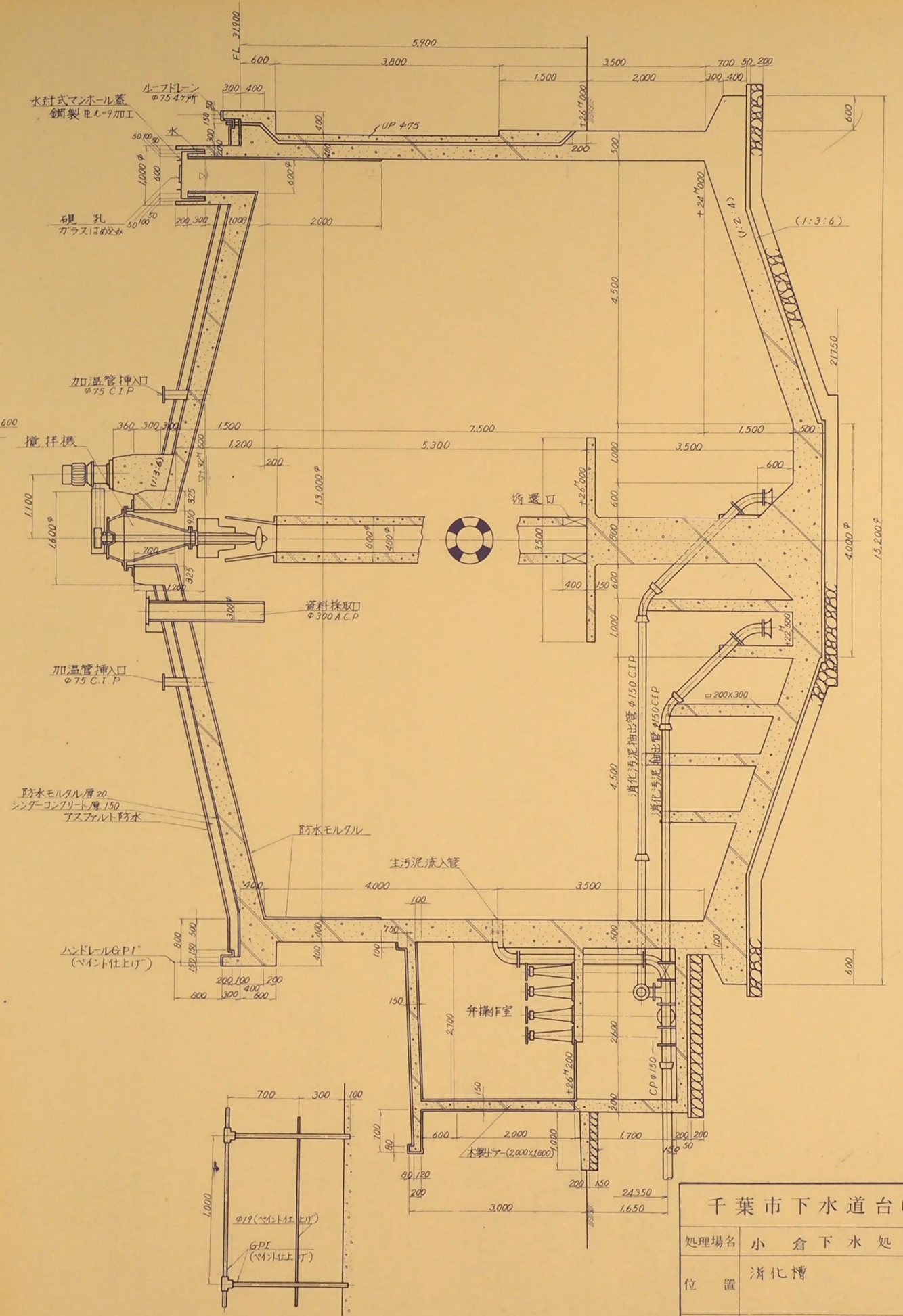
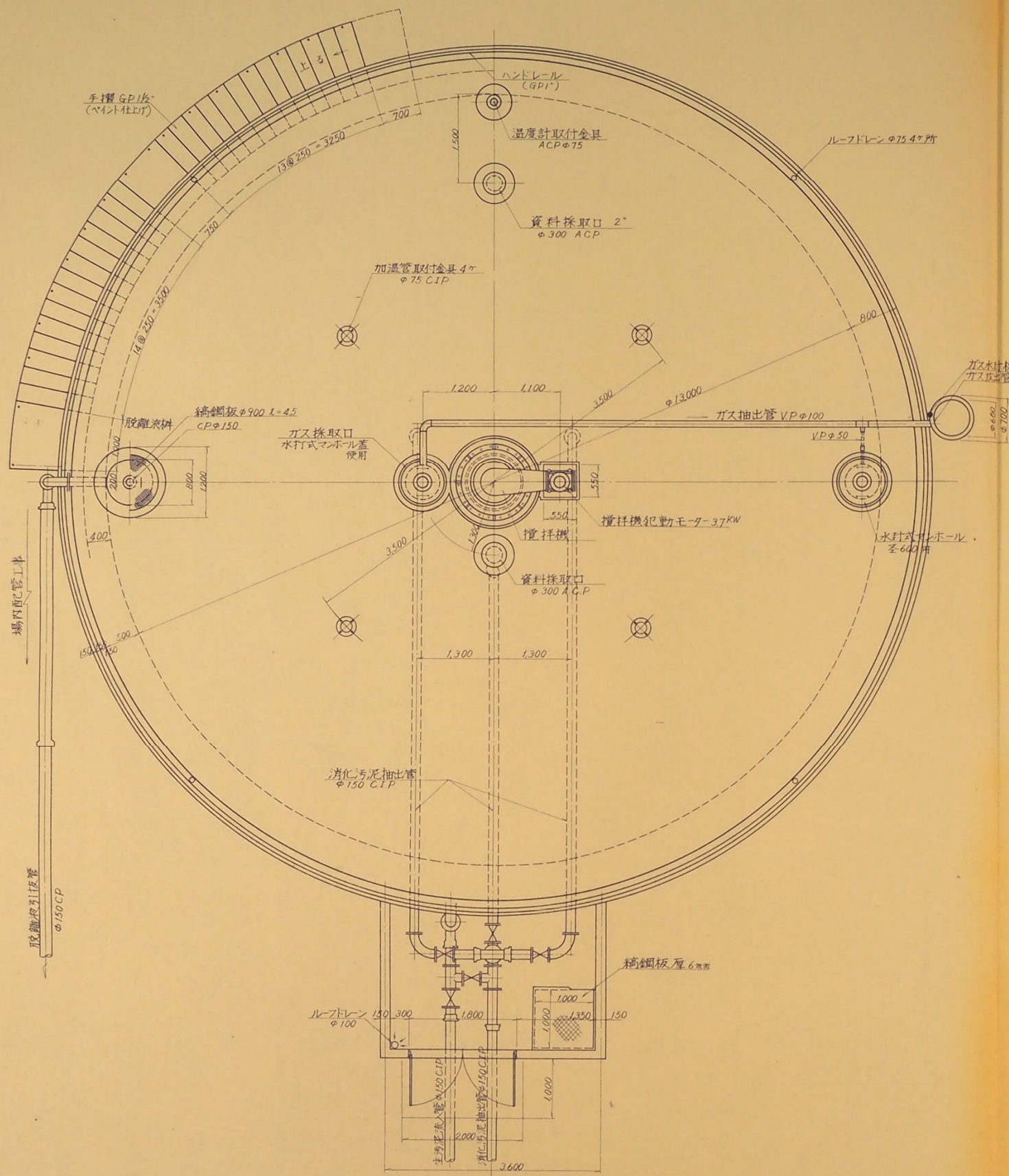

ハンドル詳細

千葉市下水道台帳図

処理場名	小倉下水処理場
位置	消化槽
図面名称	構造図
図面番号	31/
図面縮尺	1/50



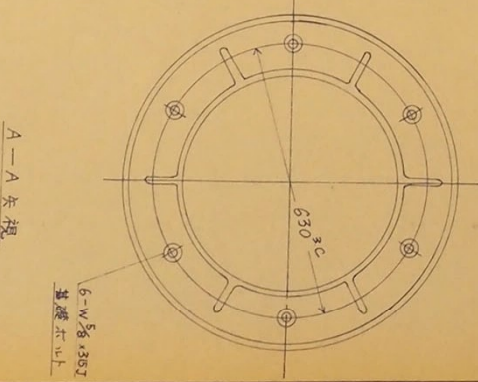
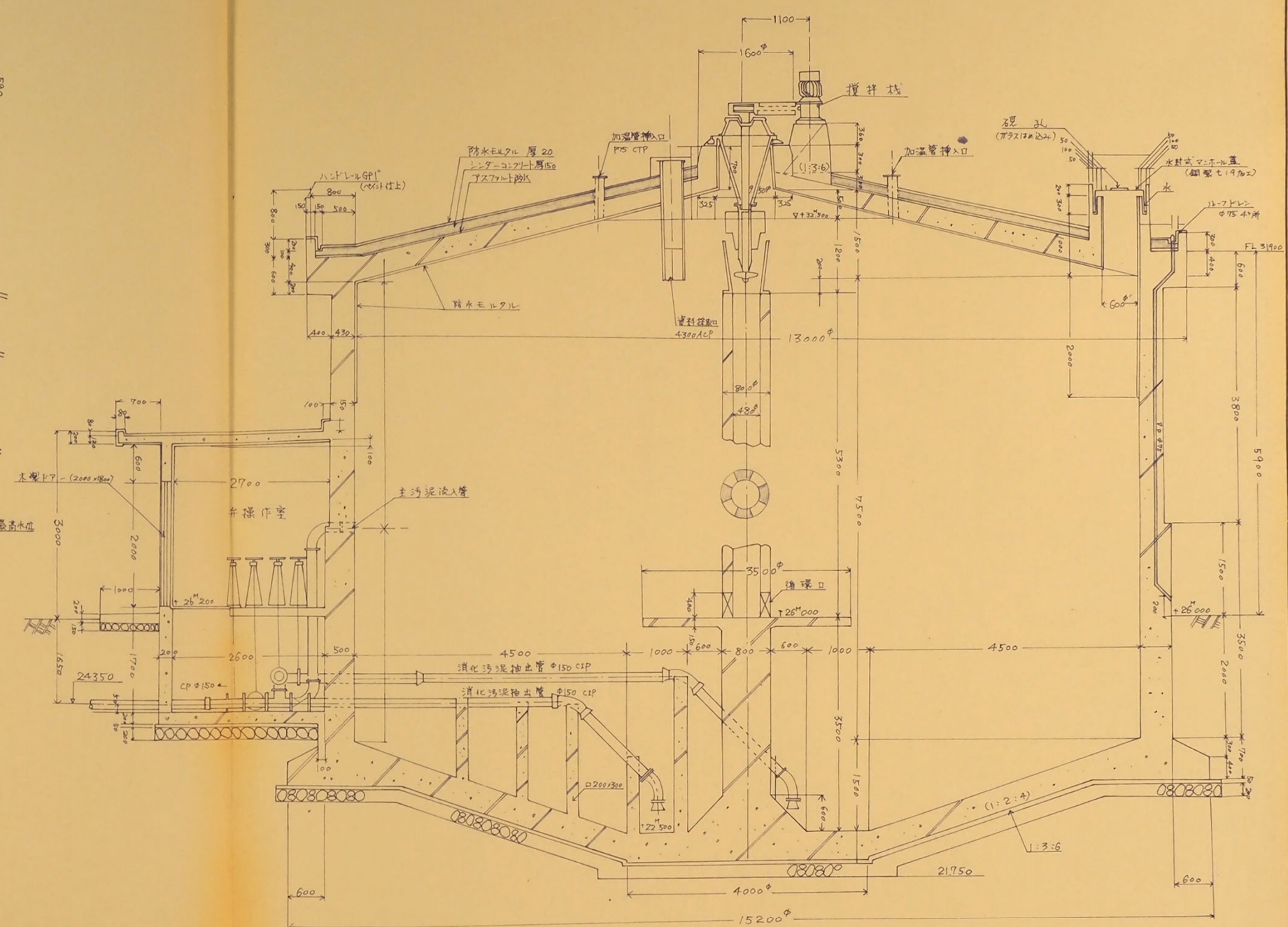
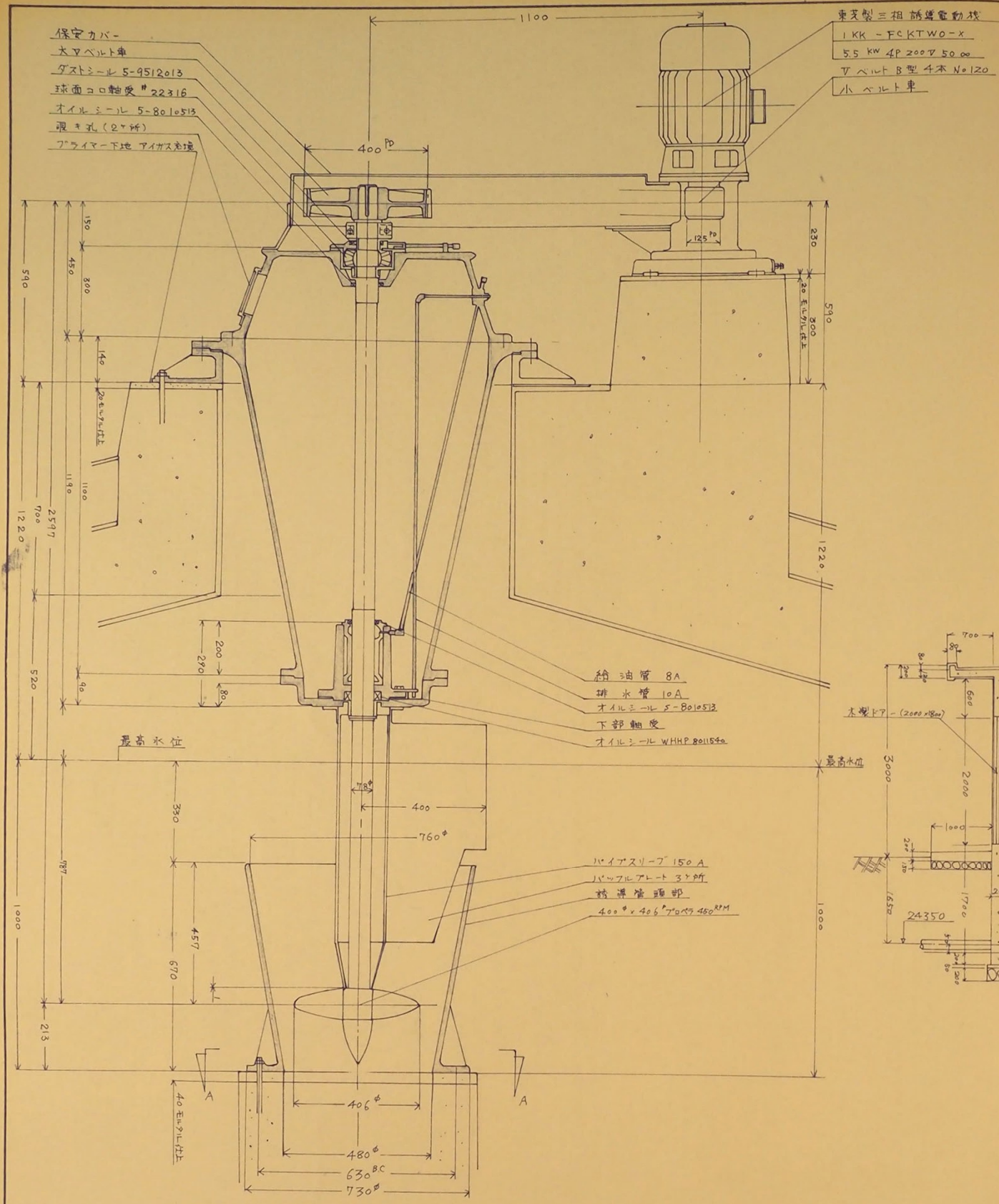

千葉市下水道台帳図			
処理場名	小倉下水処理場		
位置	汚泥消化槽		
図面名称	断面図及び攪拌機詳細図		
図面番号	32/	図面縮尺	1/50
千葉市土木局下水道部下水施設課			







試料採取孔詳細図  $\frac{1}{10}$

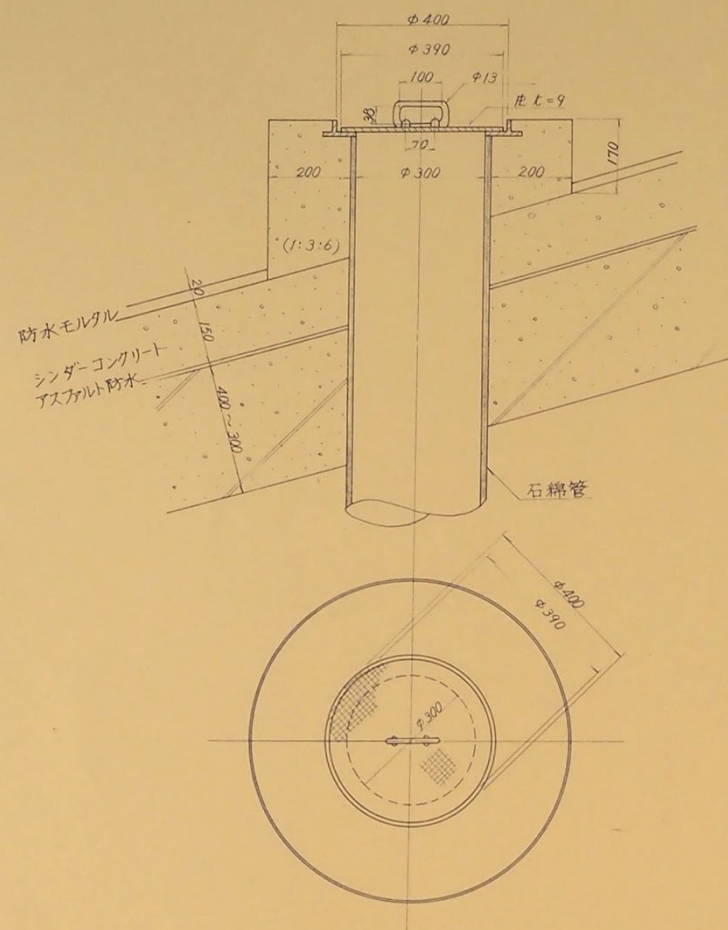

温度計取付孔詳細図

\*印寸法は施工前機械ノカーに確認の事

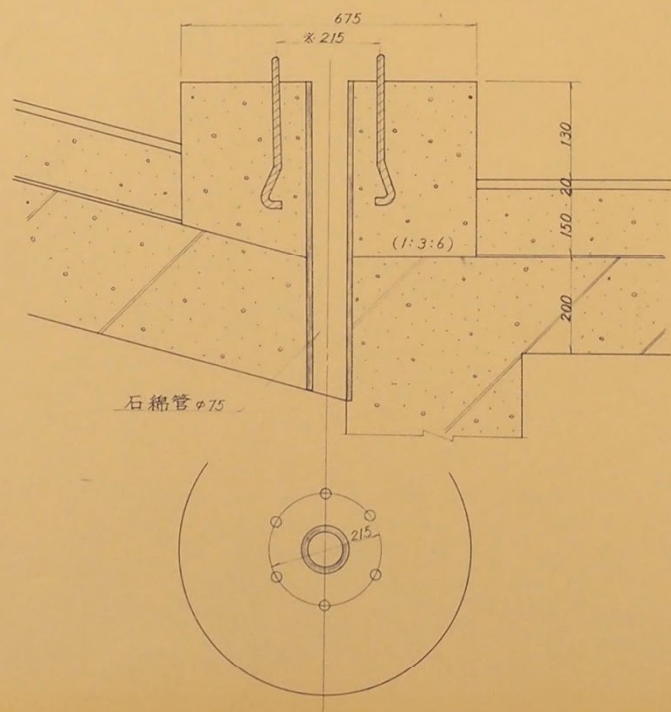

加温管挿入口詳細図  $\frac{1}{5}$

(注)裏打ち部分のみ施工

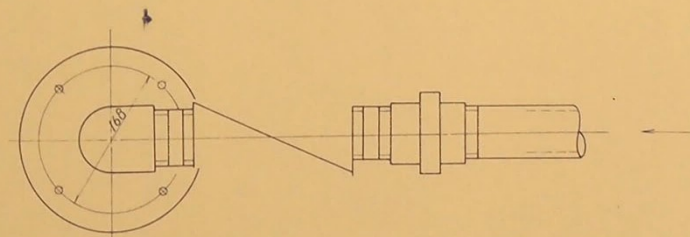
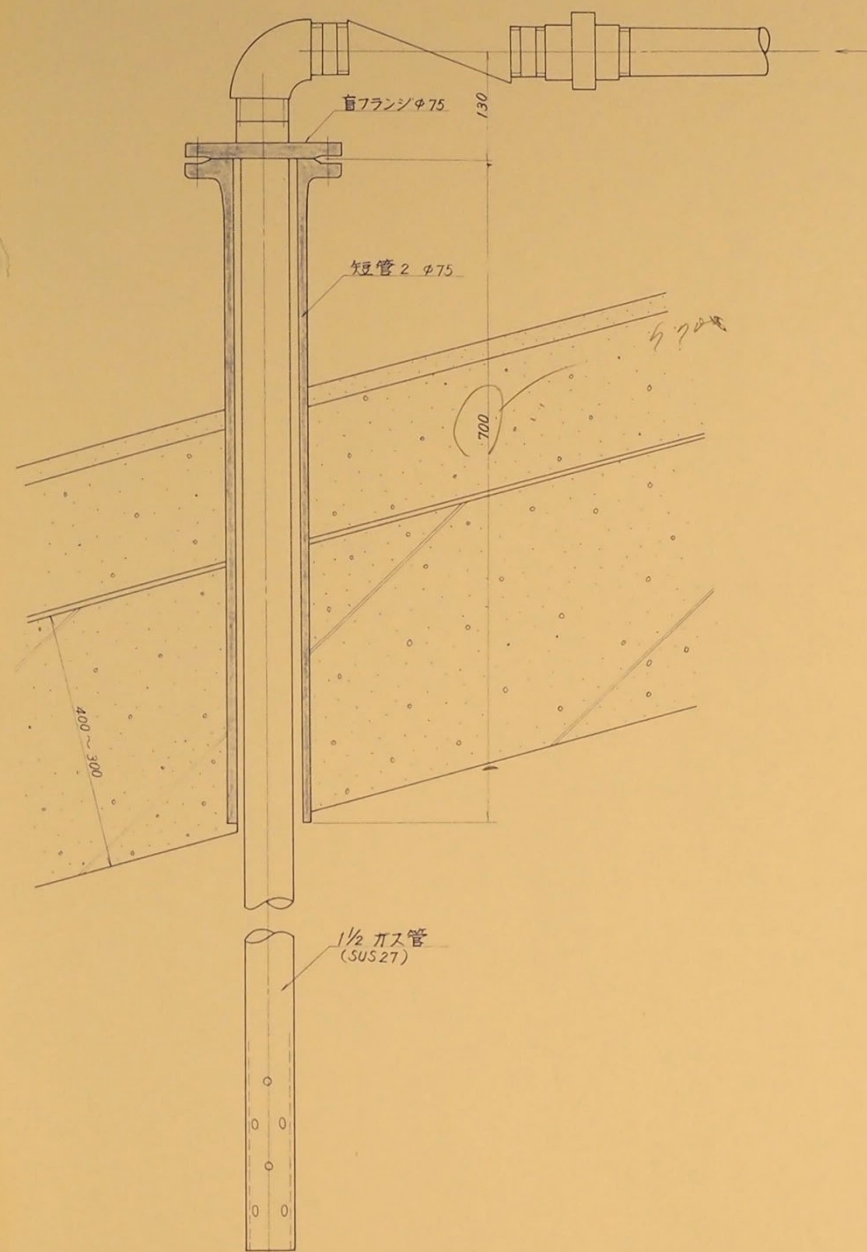

千葉市下水道台帳図

処理場名 小倉下水処理場

位置 消化槽

図面名称 附属設備詳細図

図面番号 34/ 図面縮尺  $\frac{1}{10}$ ,  $\frac{1}{5}$

千葉市土木局下水道部下水施設課



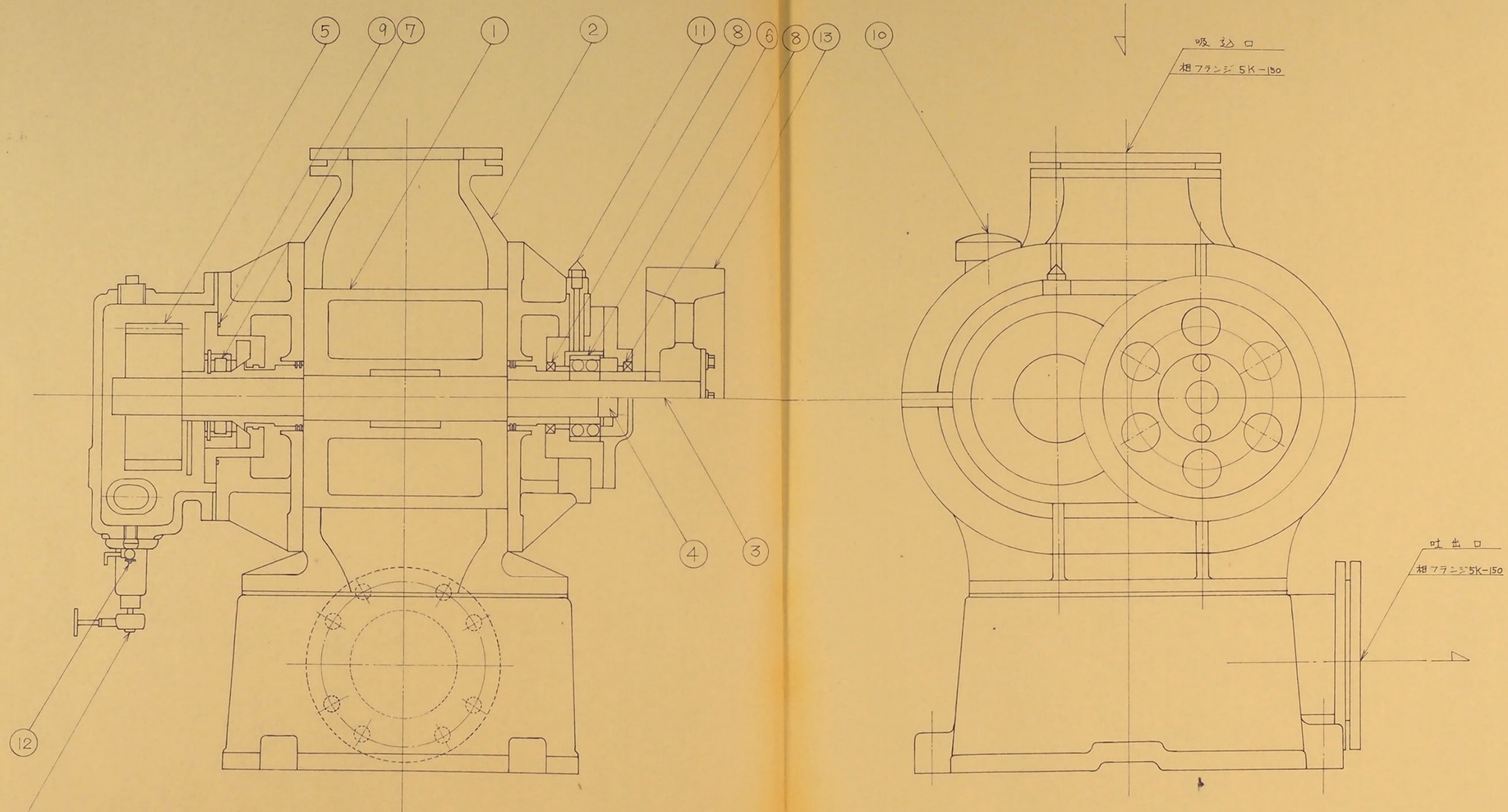

品番	品名	材質	個数	備考	品番	品名	材質	個数	備考
①	ロータ	FC 20	2		⑧	オイルシール	合成ゴム	3	SB型 709212
②	ロータケーシング他	〃			⑨	Oリング	〃	2	#67
③	駆動軸	S 45c	1		⑩	エアポート(注油口)	FC 20	1	C型
④	従動軸	〃	1		⑪	ケリスニツアル	B <sub>s</sub> BM	2	3/8 B
⑤	歯車	SCM 21	2		⑫	ハンドルロック	BC 6	1	3/8 B
⑥	ラジアル玉軸受		2	# 5311	⑬	ブロワーアーム(V)	FC 20		
⑦	円筒コロ軸受		2	NU # 311					

千葉市下水道台帳図			
処理場名	小倉下水処理場		
位置	ブロワー室		
図面名称	ルーツブローワ-断面図		
図面番号	35/	図面縮尺	1/4
千葉市土木局下水道部下水施設課			



機械室

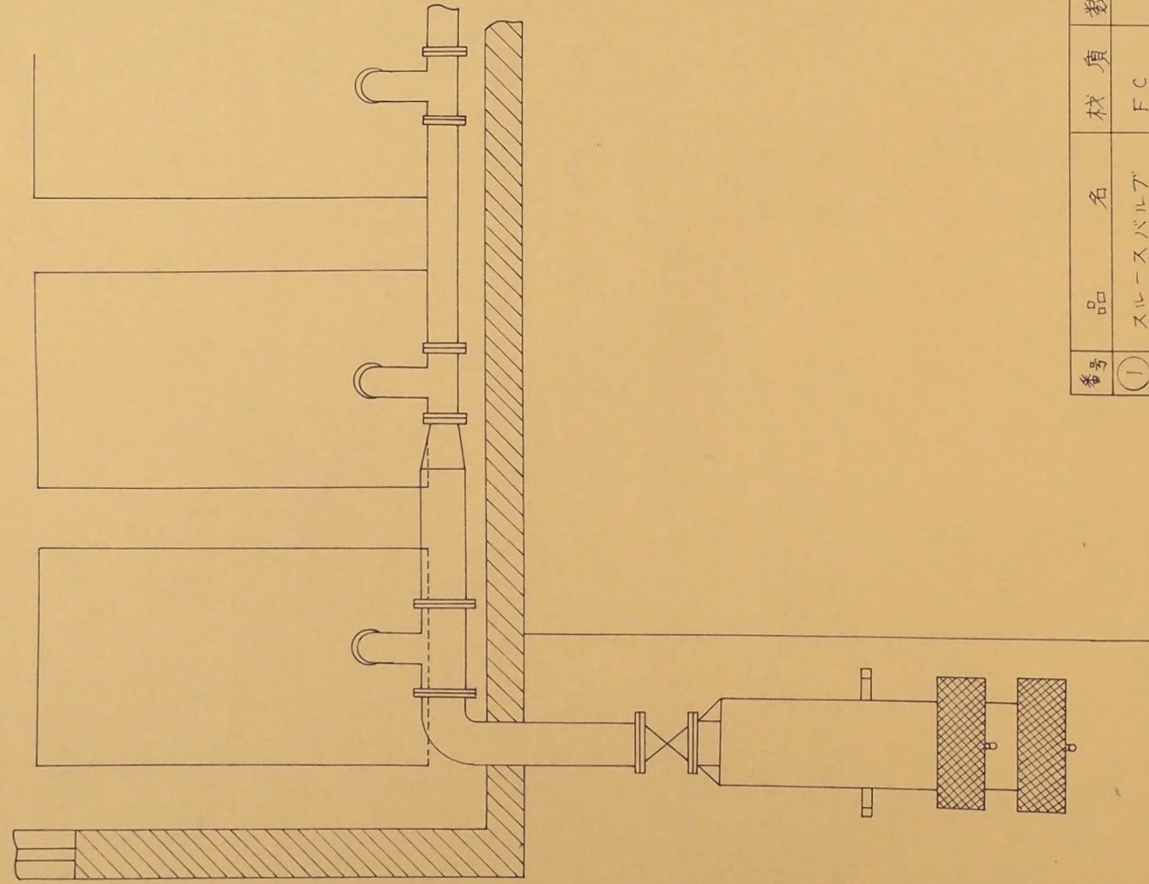

↑

機械室

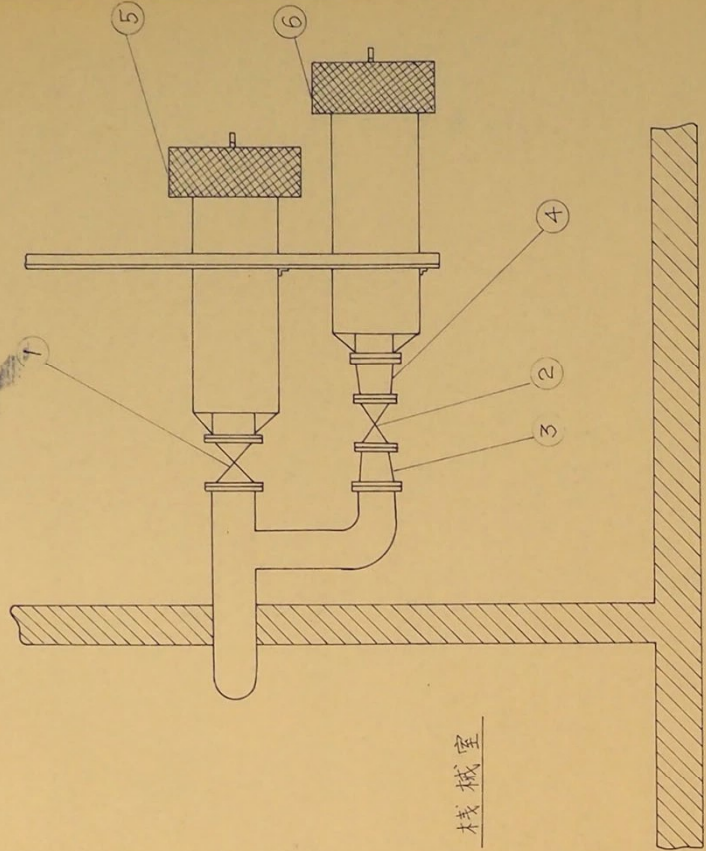

矢視 A

番号	品名	材質	数量	備考
①	スルースバルブ	FC	1	150φ
②	"	"	1	125φ
③	レディユーター		1	150 x 125
④	"		1	"
⑤	消音フィルター		1	
⑥	"		1	

排水機

機械室平面図 1/20

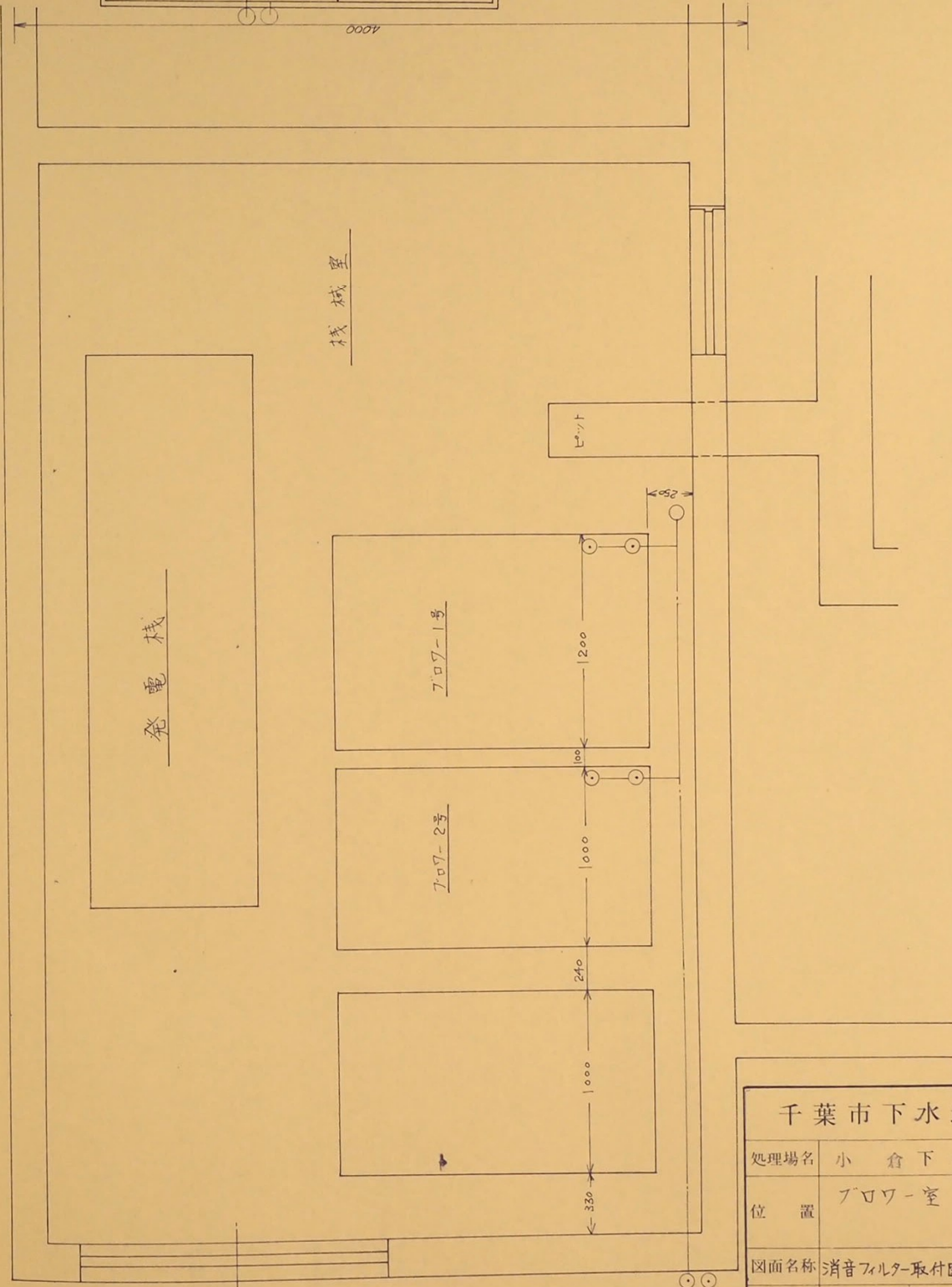

屋根平面図 1/100

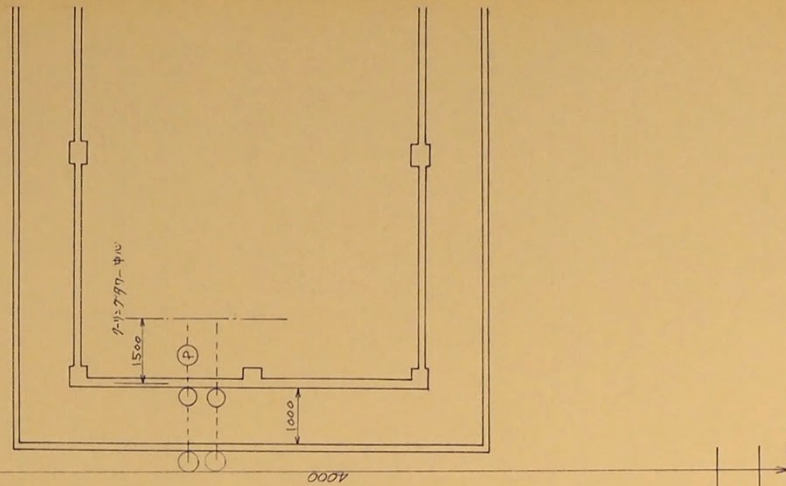

千葉市下水道台帳図

処理場名 小倉下水処理場

位置 707-室

図面名称 消音フィルター取付図 配管平面図

図面番号 36/ 図面縮尺 1/20, 1/20, 1/100

千葉市土木局下水道部下水施設課



番号	名称	積負	数量	備	考
①	ドレンバルブ		1		
②	流量調節バルブ		1	1/4	
③	給水バルブ		1	1/2	
④	循環ポンプ		1		0能32揚程7x45-50mm
⑤	ユニオン		2	1/4	
⑥	エルボ		7	1	
⑦	ナース		1	1	
⑧	ドレン管	SGP(白)	1		
⑨	給水管	塩ビライニング	1	1/2	
⑩	エルボ		9	1/2	
⑪	ドレン管	VP塩ビ	1		
⑫	エルボ	塩ビ	1	1	
⑬	返り管	SGP(白)	1	1/4	
⑭	エルボ		14	1/4	
⑮	バイパスバルブ		1	1/4	
⑯	VP-SPユニオン		1	1	
⑰	レギュレーター		1	1/2	
⑱	VP-SPユニオン		1	1/2	
⑲	レギュレーター		4	1x3/8	
⑳	流量調節バルブ		4	3/8	
㉑	ユニオン		4	3/8	
㉒	ナース		1	1/2x1/4x1/2	
㉓	ナース		4	1/2x1/4x1	
㉔	エルボ		4	3/8	
㉕	ドレンバルブ		1	3/4	

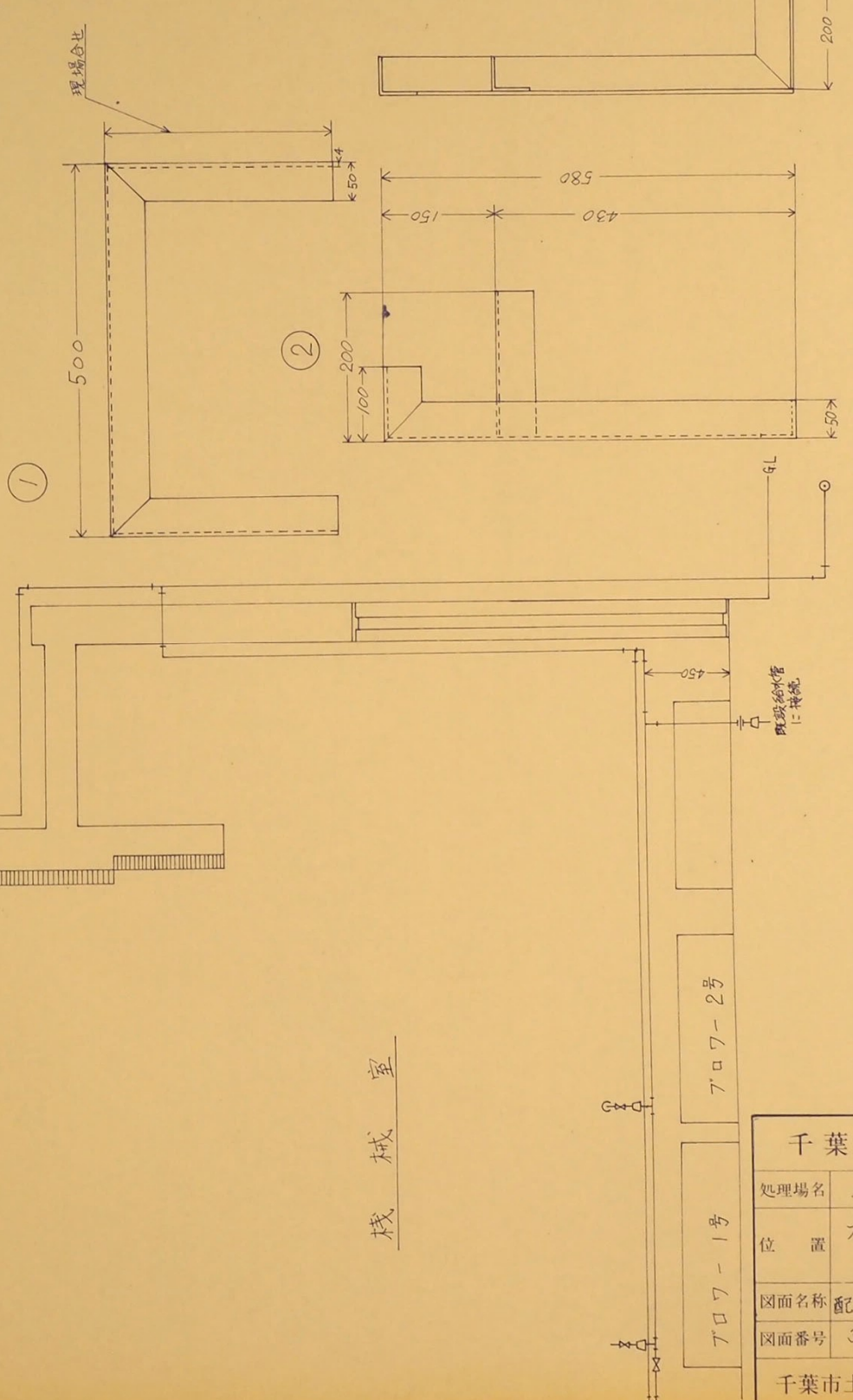
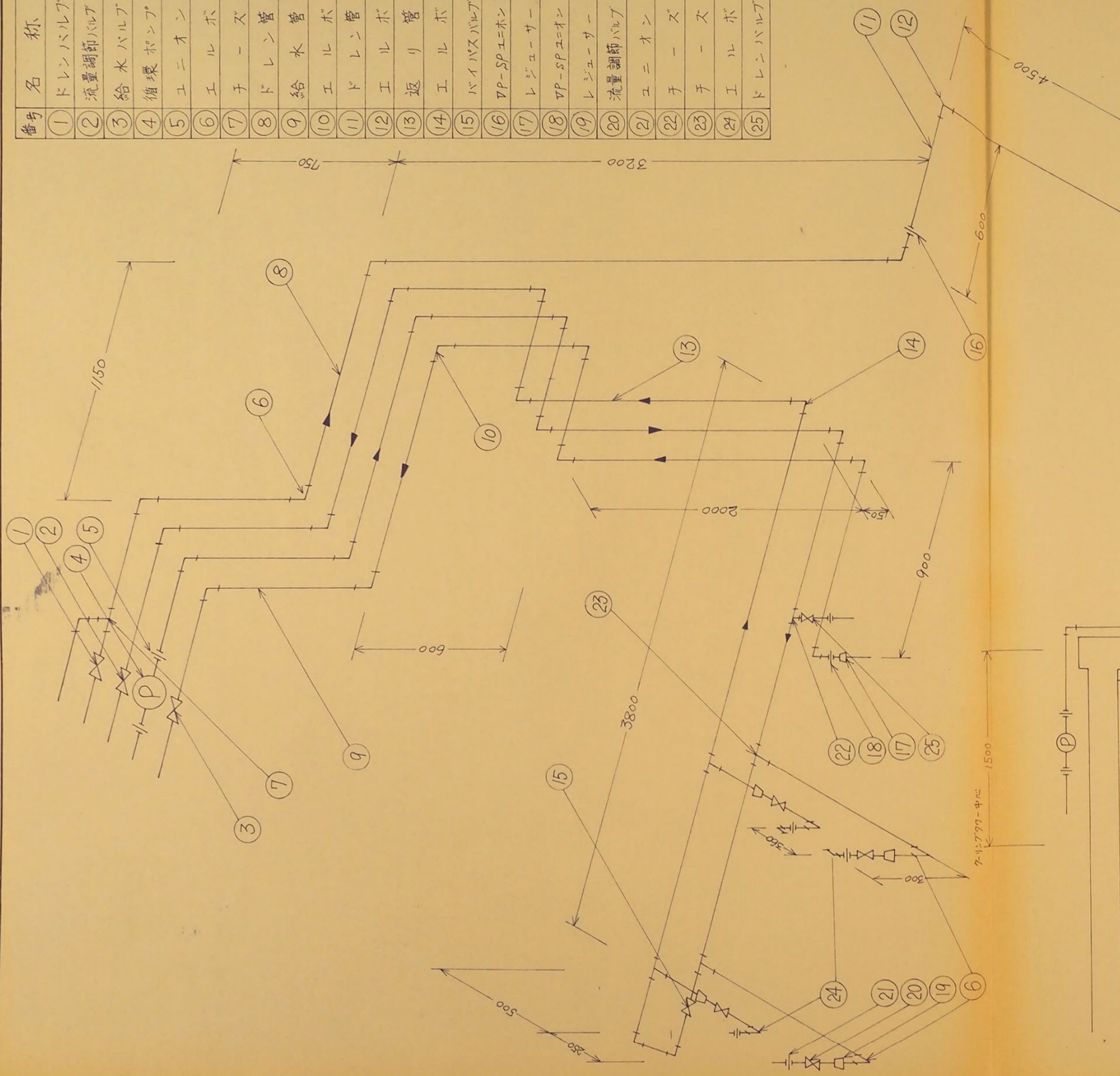

番号	名称	積負	数量	備	考
①	配管サポート		3	屋外	
②	"		3	屋内	
③	アスファルトフェルト				
④	保温筒			3号	
⑤	亜鉛鉄板			0.5丸	

千葉市下水道台帳図	
処理場名	小倉下水処理場
位置	ブロー室
図面名称	配管組立図、機械室断面図、配管寸法
図面番号	37 / 図面縮尺 1/20 1/5
千葉市土木局下水道部下水施設課	



機械室

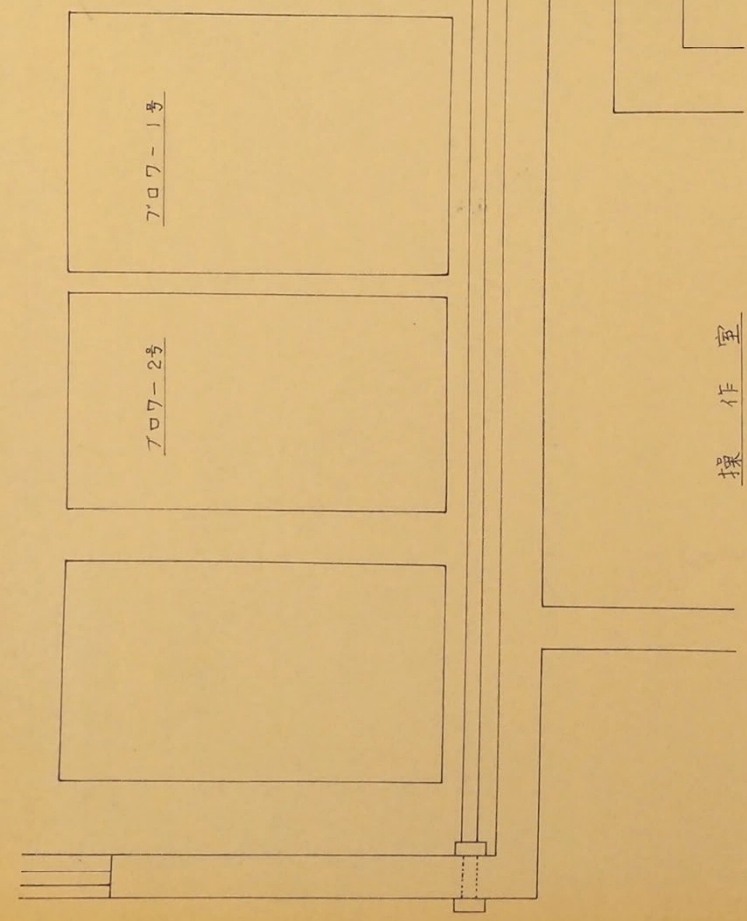

機械室平面図 1/20

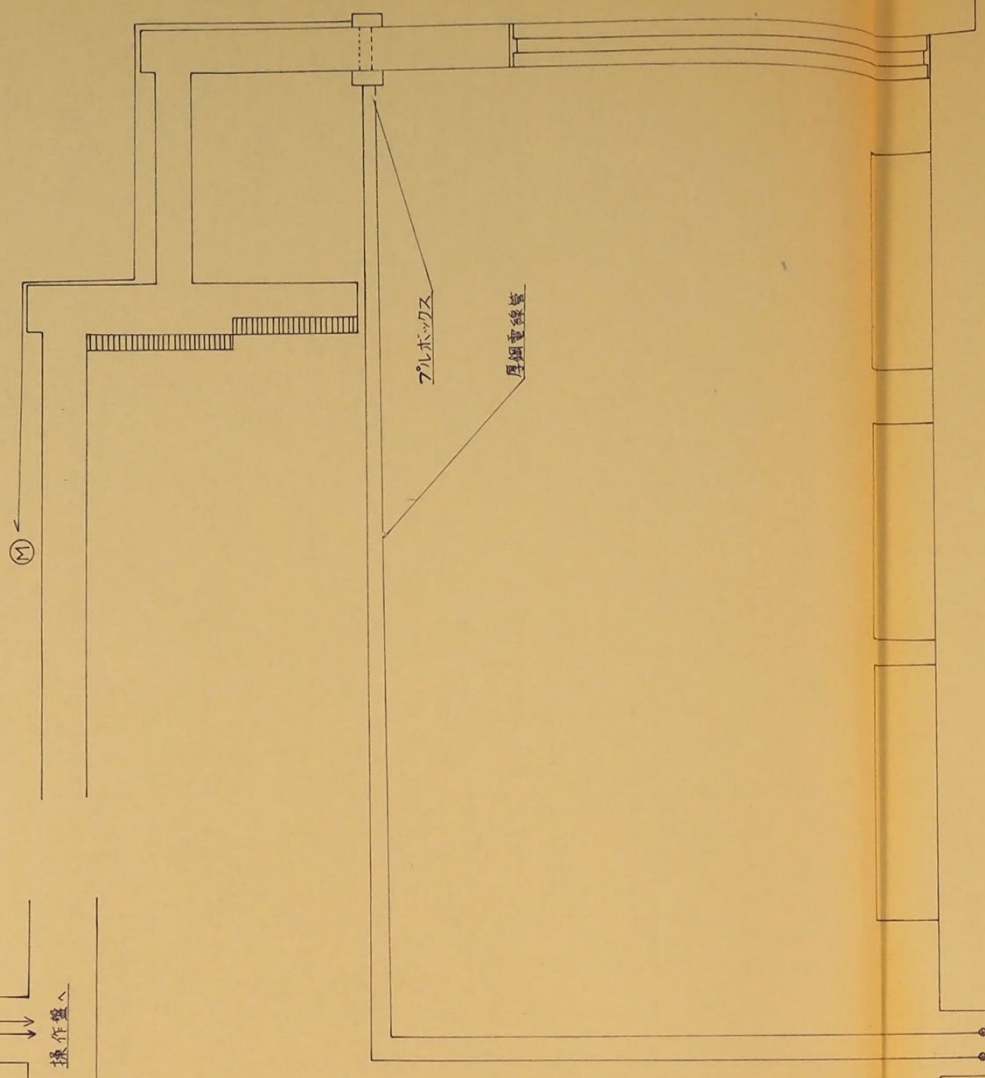

機械室断面図 1/20

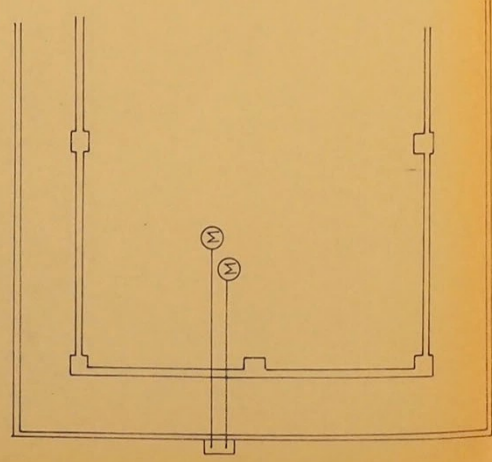

屋根平面図 1/100

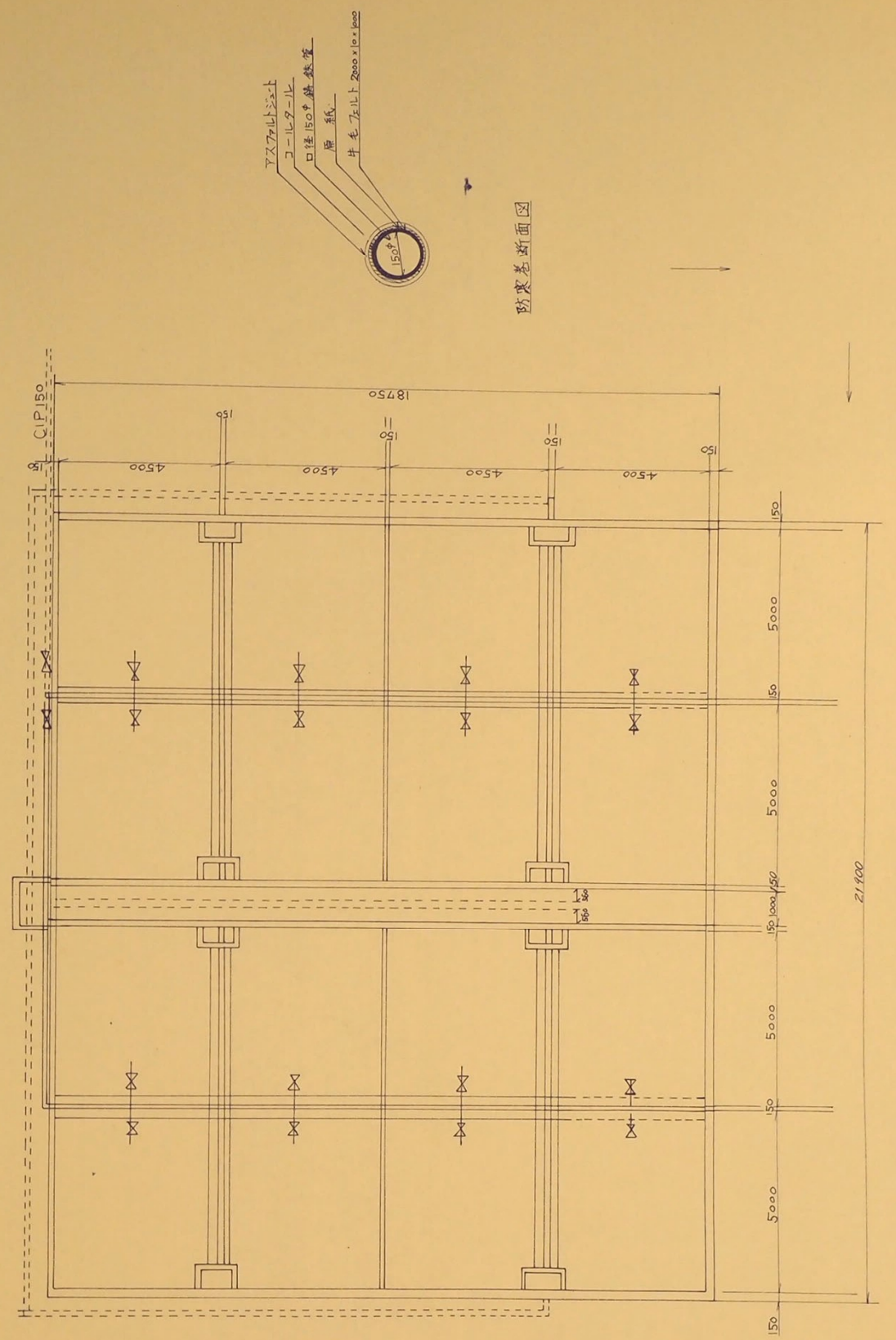

汚泥乾燥床平面図

千葉市下水道台帳図	
処理場名	小 下水処理場
位置	機械室 汚泥乾燥床
図面名称	配線図, 配管図, 防震巻断面図
図面番号	38 / 図面縮尺 1/20 1/100
千葉市土木局下水道部下水施設課	



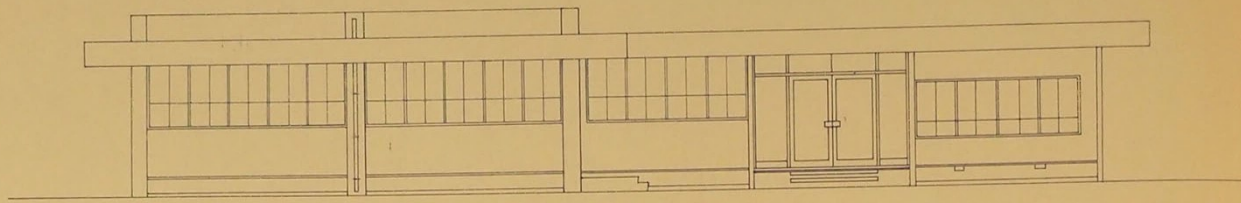

西側立面図 S:1/100

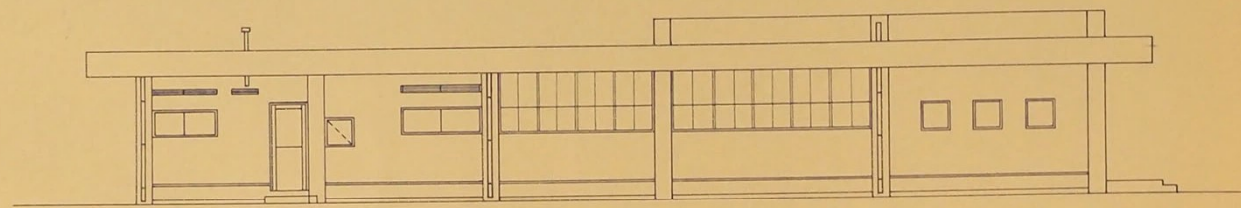

東側立面図 S:1/100

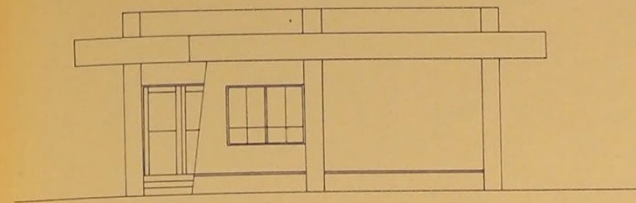

南側立面図 S:1/100

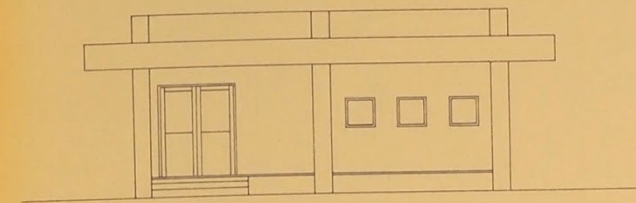

北側立面図 S:1/100

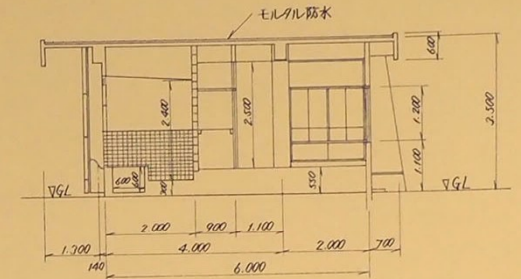

A-A 断面図 S:1/100

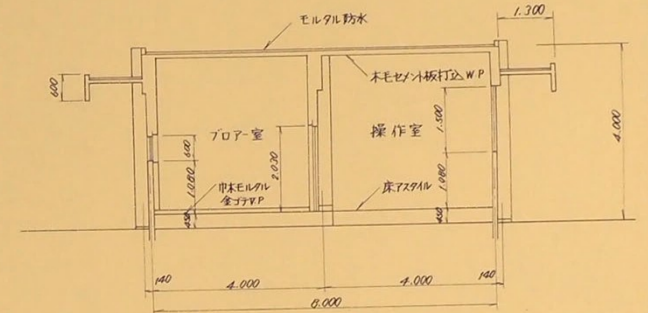

B-B 断面図 S:1/100

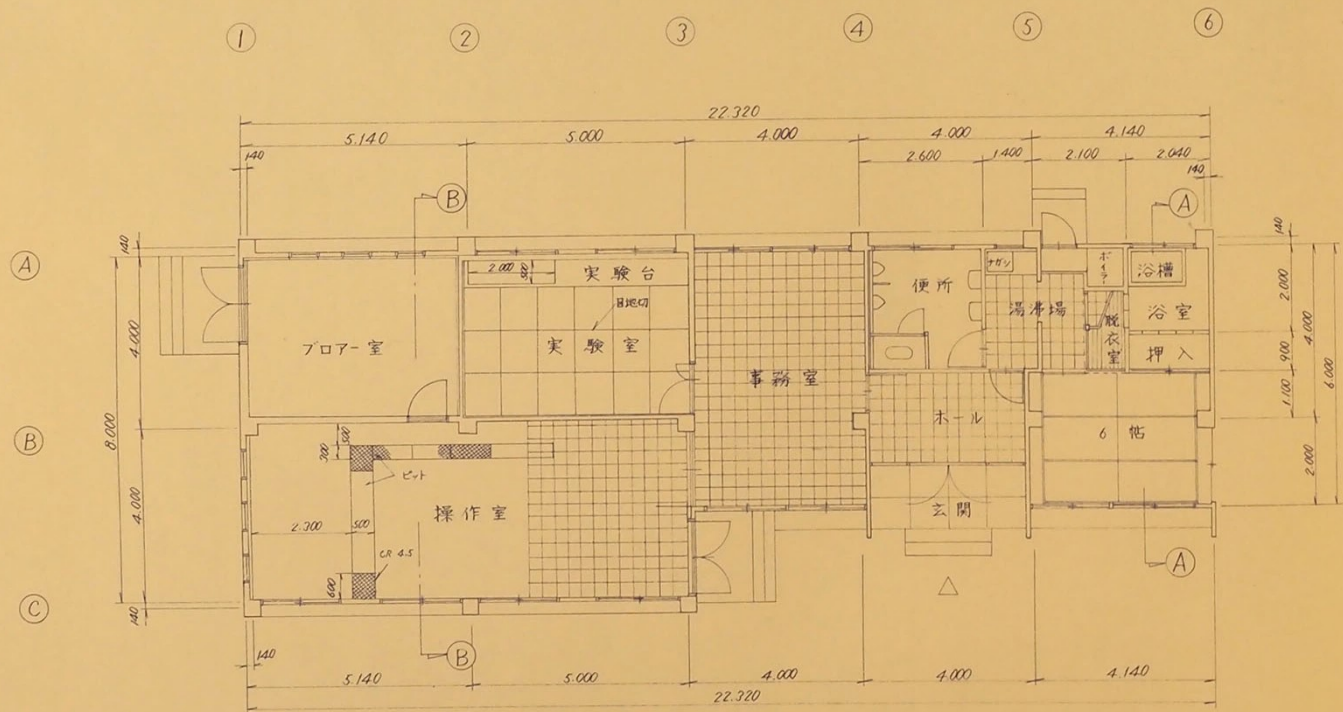

平面図 S:1/100

内外仕上表

構造概要									
基	礎	床	版	壁	体	屋	根	備	考
割栗地盤	鉄筋コンクリート	鉄筋コンクリート	鉄筋コンクリート	鉄筋コンクリート	鉄筋コンクリート	鉄筋コンクリート	鉄筋コンクリート	モルタル防水	(責任施工)
外部仕上									
中	木	腰	壁	庇	屋	根(庇)	植	備	考
モルタル	全	モルタル	モルタル	モルタル	モルタル	モルタル	モルタル	モルタル	モルタル
内部仕上									
室	名	床	中	木	腰	壁	天井	備	考
ブ	ロ	ア	モ	ル	タ	ル	全	モ	ル
実	験	室	全	上	モ	ル	タ	ル	全
操	作	室	全	上	モ	ル	タ	ル	全
事	務	室	全	上	モ	ル	タ	ル	全
ホ	ー	ル	全	上	モ	ル	タ	ル	全
玄	間	全	上	モ	ル	タ	ル	全	上
6	帖	全	上	モ	ル	タ	ル	全	上
浴	室	全	上	モ	ル	タ	ル	全	上
湯	場	全	上	モ	ル	タ	ル	全	上
脱	衣	室	全	上	モ	ル	タ	ル	全
便	所	全	上	モ	ル	タ	ル	全	上

(註) OP オイルペイント  
VP ビニールペイント  
WP 水性ペイント

千葉市下水道台帳図

処理場名	小倉下水処理場
位置	管理棟
図面名称	平面図, 立面図
図面番号	39/
図面縮尺	1/100
千葉市土木局下水道部下水施設課	



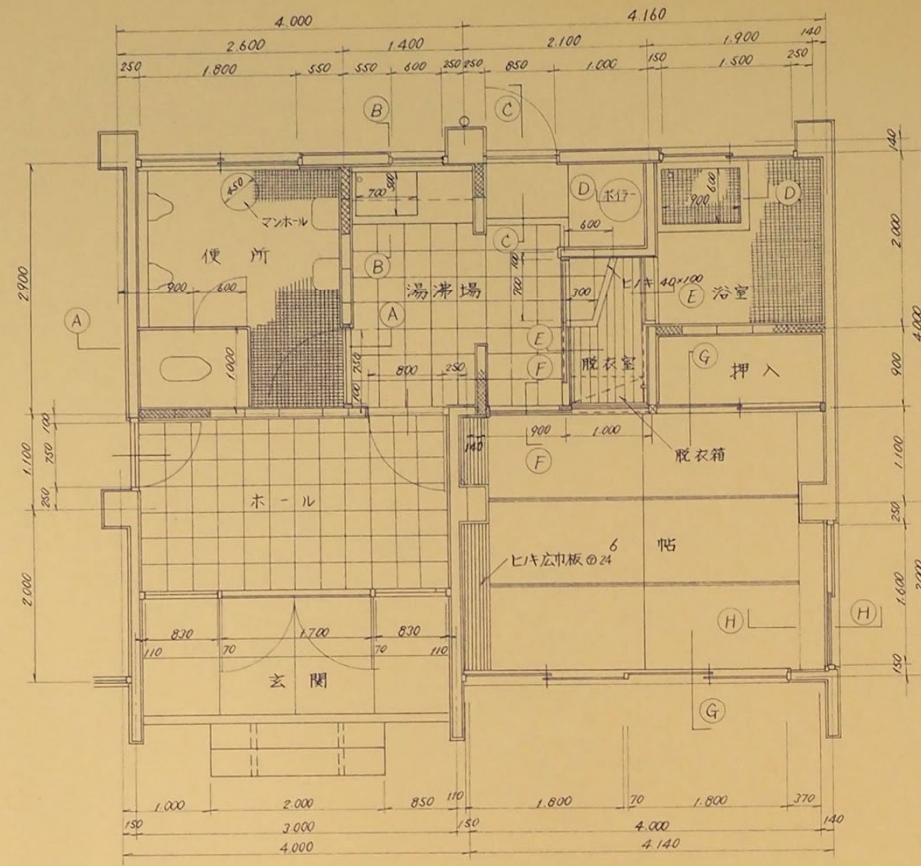

平面図 1/50

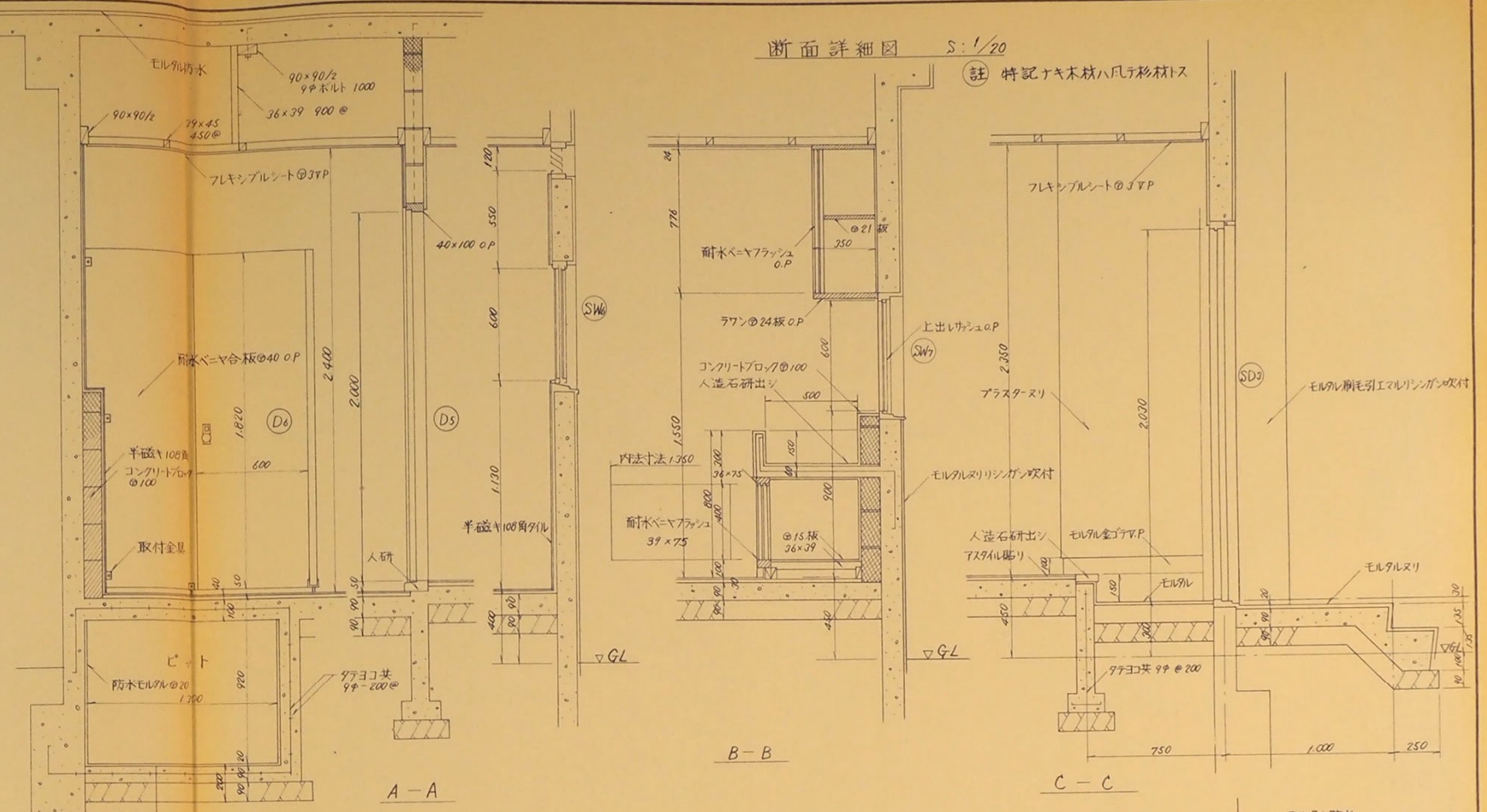

断面詳細図 S: 1/20

註 特記ナキ木材ハバワ材移材ス

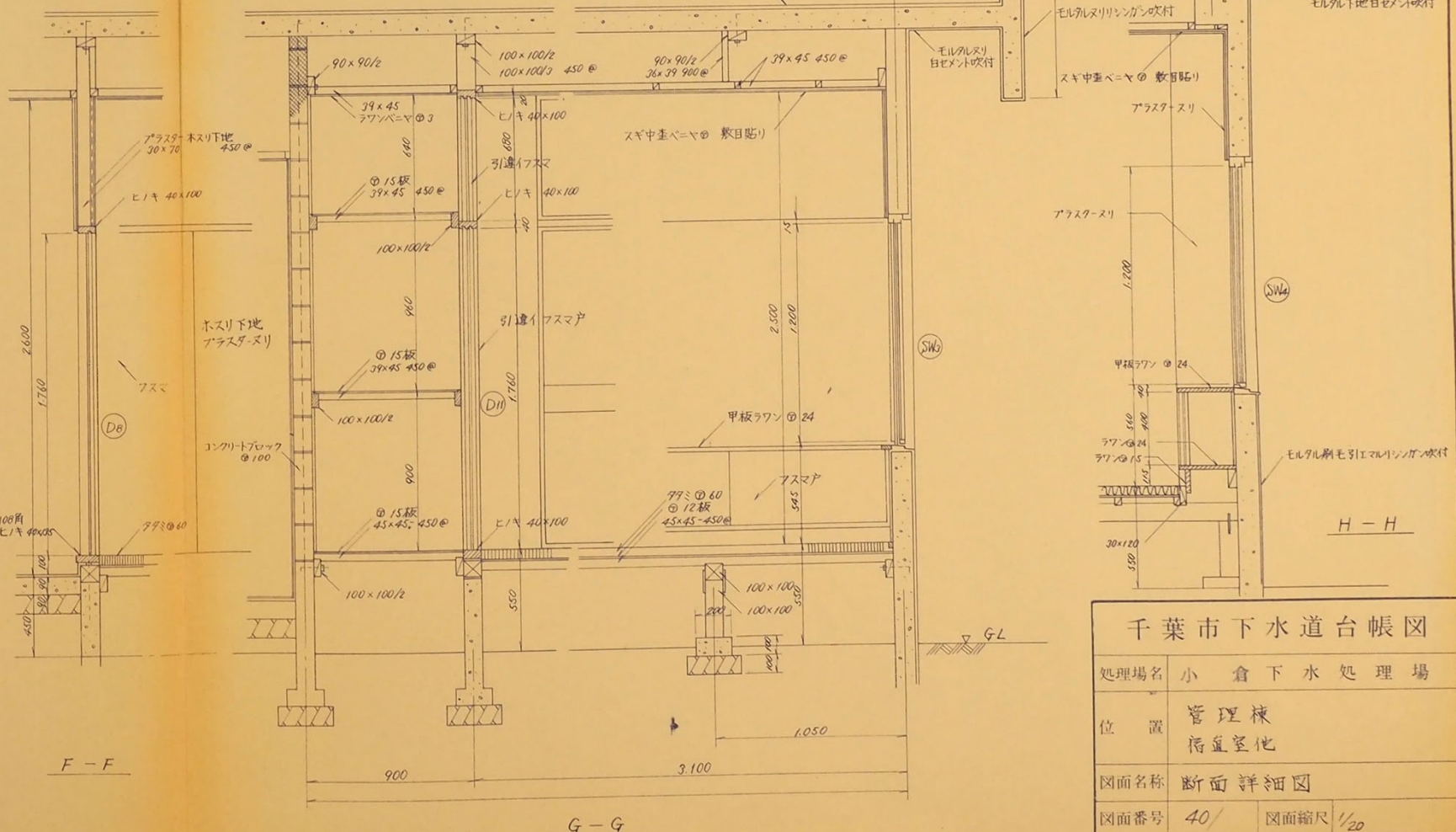
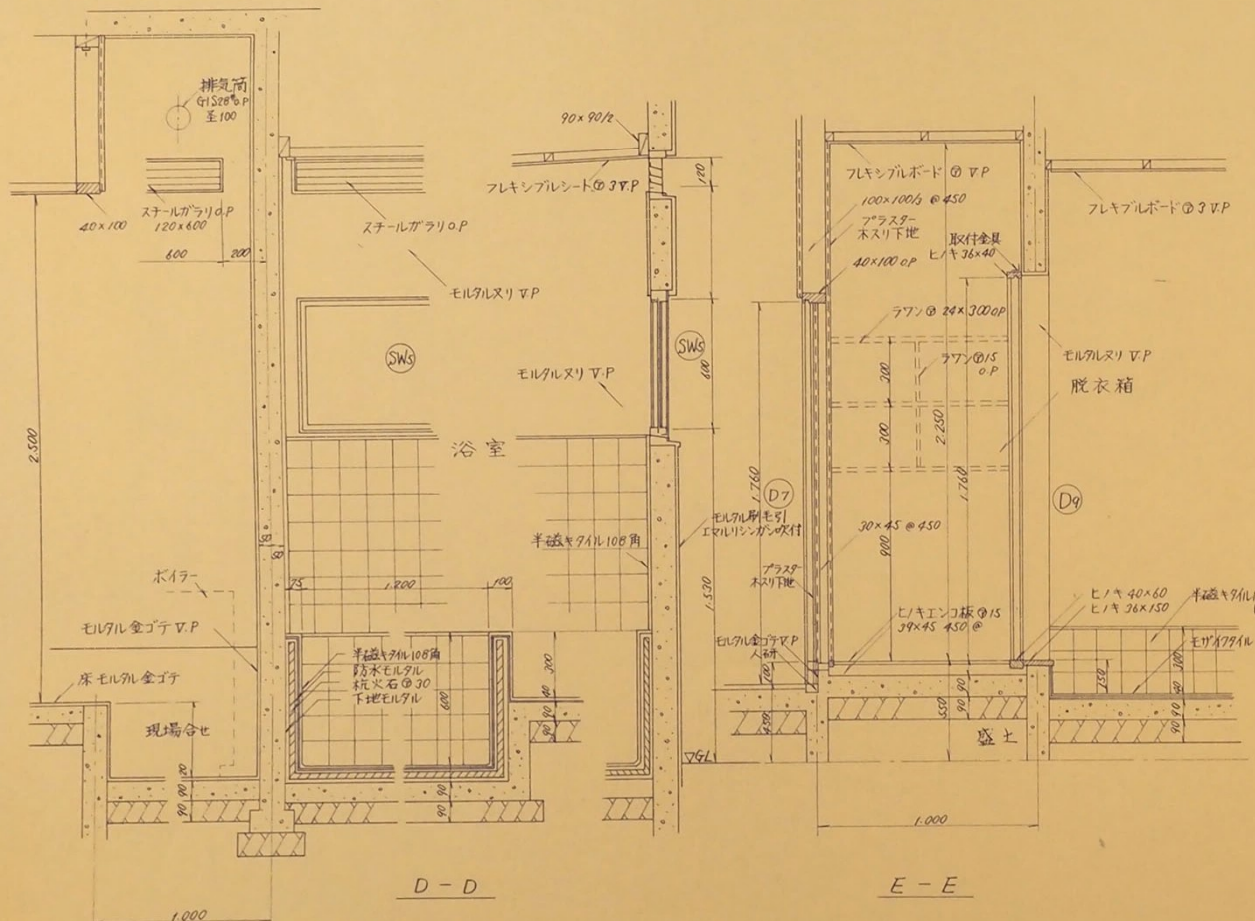

千葉市下水道台帳図	
処理場名	小倉下水処理場
位置	管理棟 待並室化
図面名称	断面詳細図
図面番号	40/
図面縮尺	1/20
千葉市土木局下水道部下水施設課	







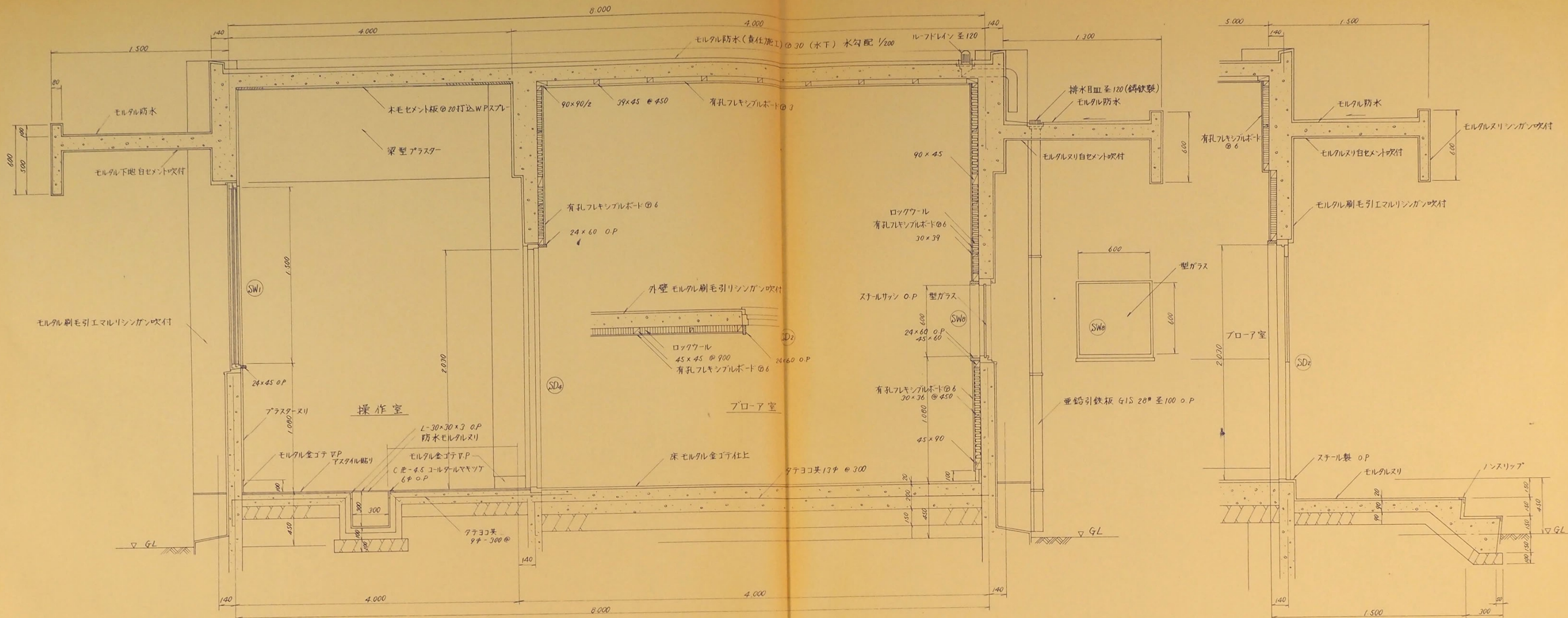

操作室フロア断面詳細図 S: 1/20

実験室出入口詳細図 S: 1/20

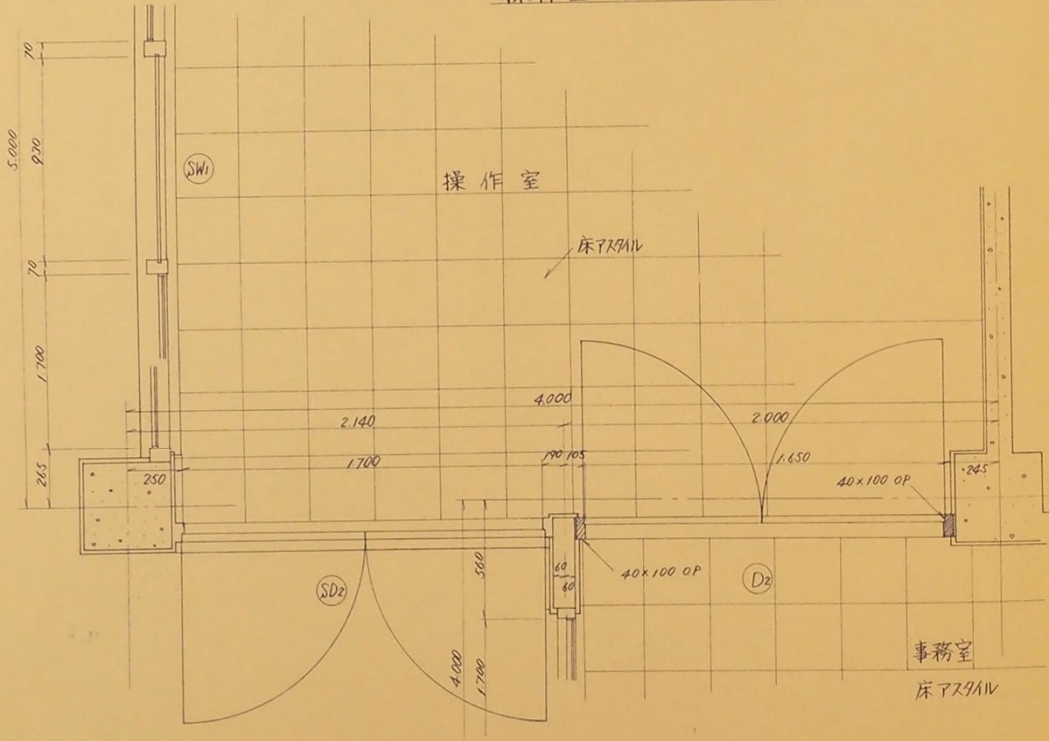

操作室平面詳細図 S: 1/20

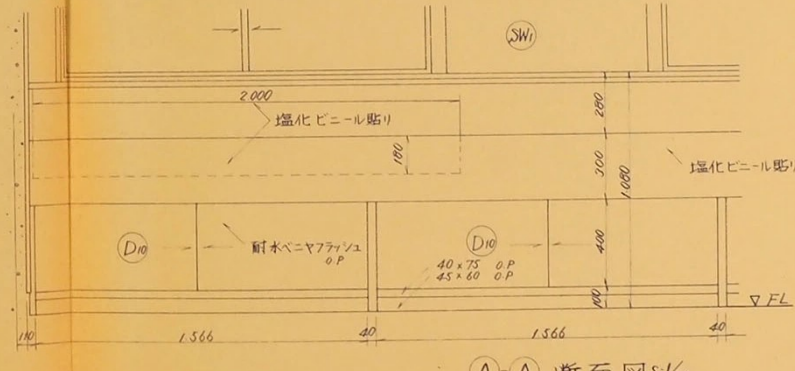

A-A 断面図 S: 1/20

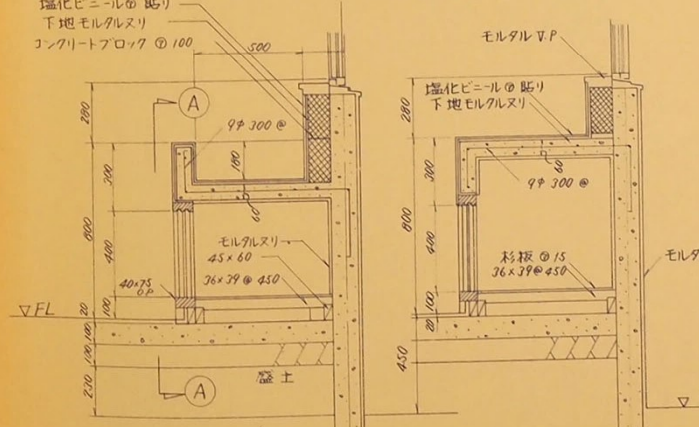

実験室流し台断面詳細図 S: 1/20

千葉市下水道台帳図	
処理場名	小倉下水処理場
位置	管理棟 操作室・ブロー室
図面名称	断面詳細図
図面番号	42/ 図面縮尺 1/20
千葉市土木局下水道部下水施設課	



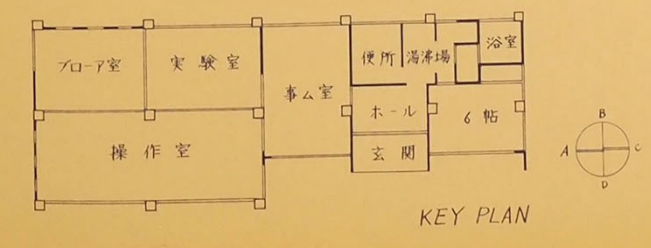
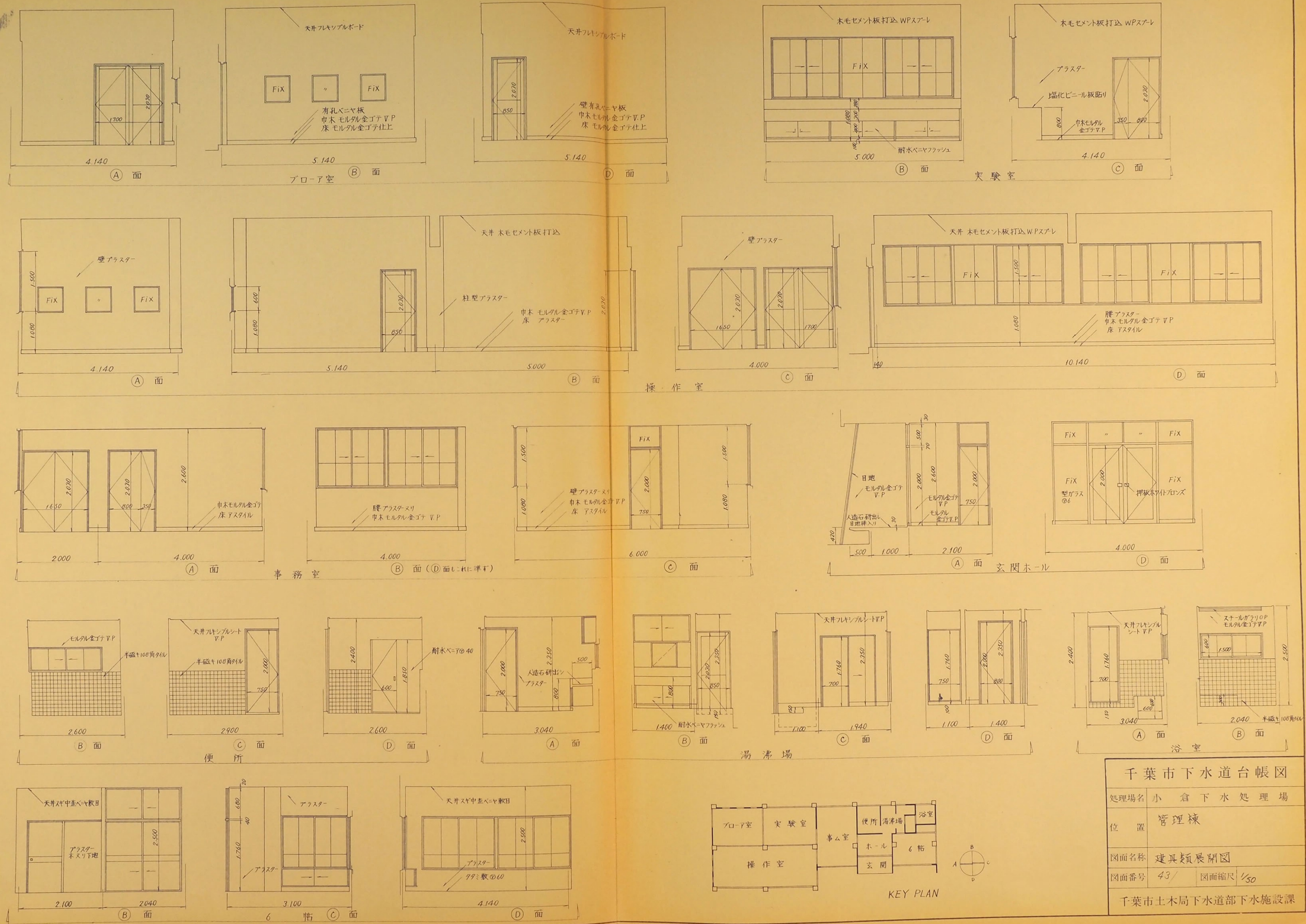

千葉市下水道台帳図	
処理場名	小倉下水処理場
位置	管理棟
図面名称	建具類展開図
図面番号	43/
図面縮尺	1/50
千葉市土木局下水道部下水施設課	



建具表

符号 形状 寸法 使用場所	① SW	② SW	③ SW	④ SW	⑤ SW	⑥ SW	⑦ SW	⑧ SW	⑨ SD		
名称	引違イスタールサッシュ 3ヶ所	引違イスタールサッシュ 2ヶ所	引違イスタールサッシュ 1ヶ所	引違イスタールサッシュ 1ヶ所	引違イスタールサッシュ 1ヶ所	引違イスタールサッシュ 1ヶ所	引違イスタールサッシュ 1ヶ所	引違イスタールサッシュ 6ヶ所	両開キスタールドア 1ヶ所		
塗装	OP	OP	OP	OP	OP	OP	OP	OP	OP		
硝子	トメイガラス ③mm	トメイガラス ③mm	トメイガラス ③mm	トメイガラス ③mm	形ガラス ⑥mm	形ガラス ⑥mm	トメイガラス ③mm	クロスハヤガラス ④ 6.8mm	トメイガラス ⑤mm 形ガラス 6mm		
金物	引手 クレセント	引手 クレセント	引手 クレセント	引手 クレセント	引手 クレセント	引手 クレセント	---	---	押板 丁番 箱錠 フランス差し 戸ぎり		
符号 形状 寸法 使用場所	② SD	③ SD	④ SD	① D	② D	③ D	④ D	⑤ D	⑥ D	⑦ D	⑧ D
名称	両開キスタールドア 2ヶ所	片開キスタールドア 1ヶ所	片開キスタールドア 1ヶ所	片開キベニヤフラッシュドア 1ヶ所	両開キベニヤフラッシュドア 1ヶ所	片開キベニヤフラッシュドア 1ヶ所	片開キベニヤフラッシュドア 1ヶ所	片開キベニヤフラッシュドア 1ヶ所	片開キベニヤフラッシュドア 1ヶ所	片開キベニヤフラッシュドア 1ヶ所	片引戸スラ 1ヶ所
塗装	OP	OP	OP	CL	CL	CL	CL	OP	OP	OP	---
硝子	---	形ガラス ②2mm	---	---	---	トメイ ②mm	---	---	---	---	---
金物	丁番 箱錠 上げ差し	丁番 箱錠	丁番 箱錠	丁番 モ/ロック 上げ差し	丁番 モ/ロック 上げ差し	丁番 モ/ロック	丁番 モ/ロック	把手 丁錠	丁錠 把手 開閉指示錠	引手 戸車	引手

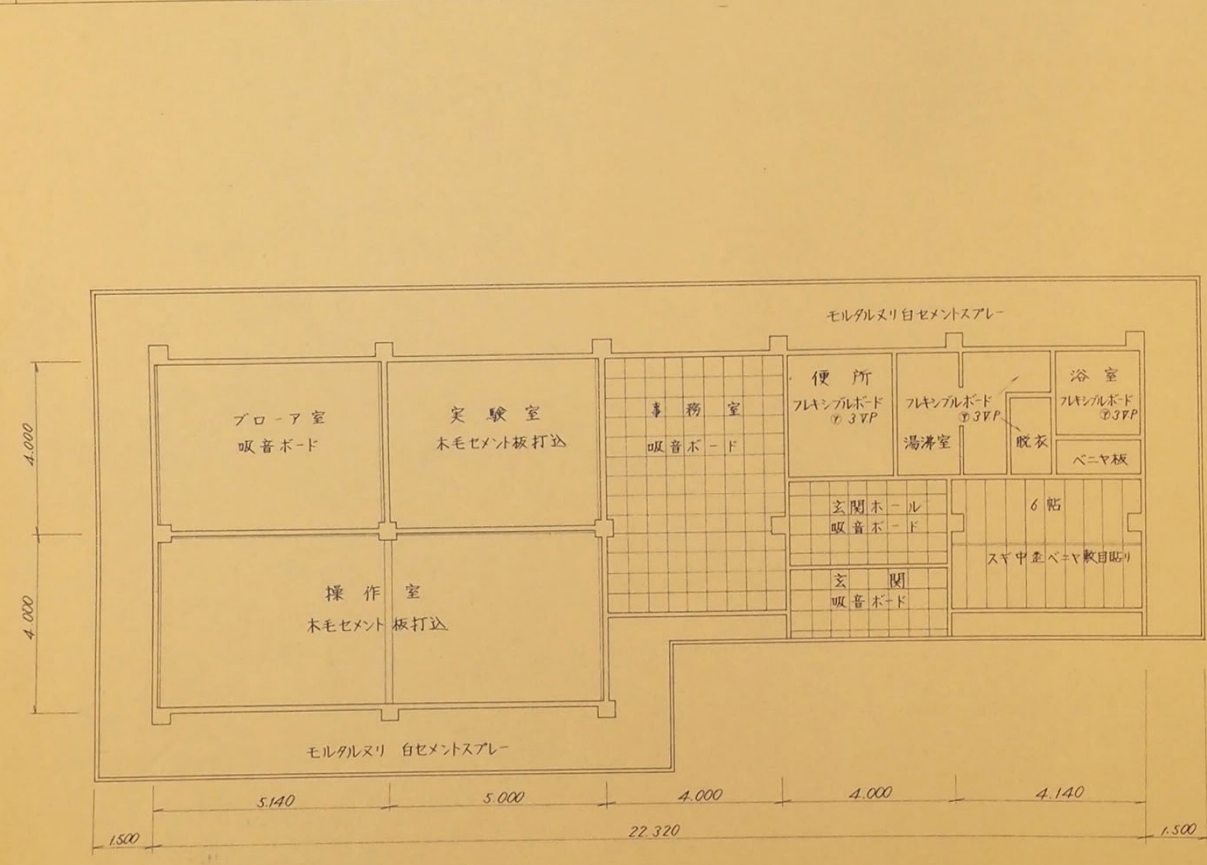

天井伏図 S: 1/100

符号 形状 寸法 使用場所	⑨ D	⑩ D	⑪ D	⑫ D
名称	片引キガラス戸 1ヶ所	引違イベニヤフラッシュ戸 3ヶ所	引違イフスマ 1ヶ所	引違イフスマ 1ヶ所
塗装	VP	OP	---	---
硝子	型ガラス ⑥mm	---	---	---
金物	引手 戸車	引手 戸車	引手	引手

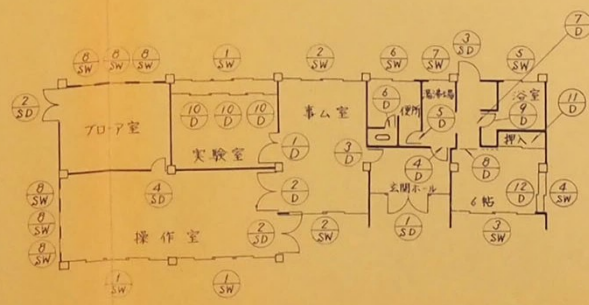

KEY PLAN

千葉市下水道台帳図	
処理場名	小倉下水処理場
位置	管理棟
図面名称	天井伏図 建具表
図面番号	44 / 図面縮尺 1/20
千葉市土木局下水道部下水施設課	



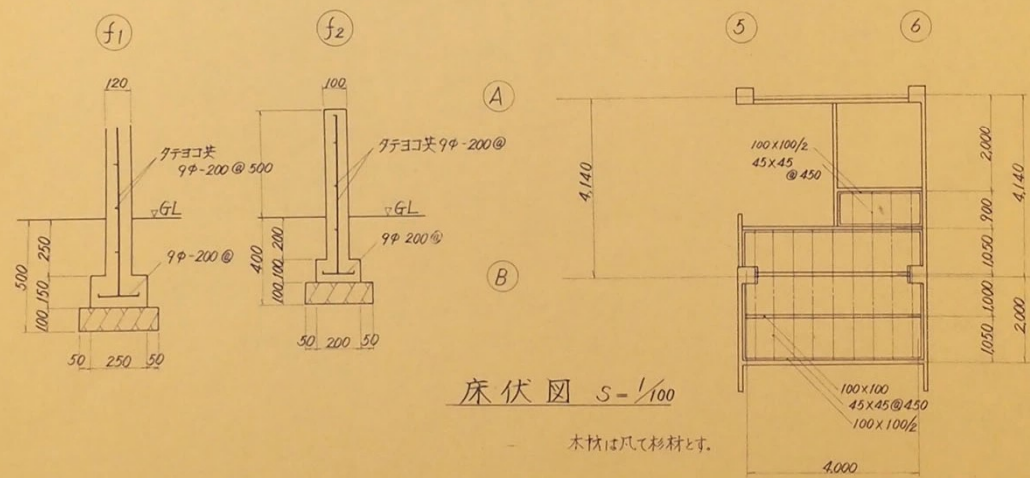
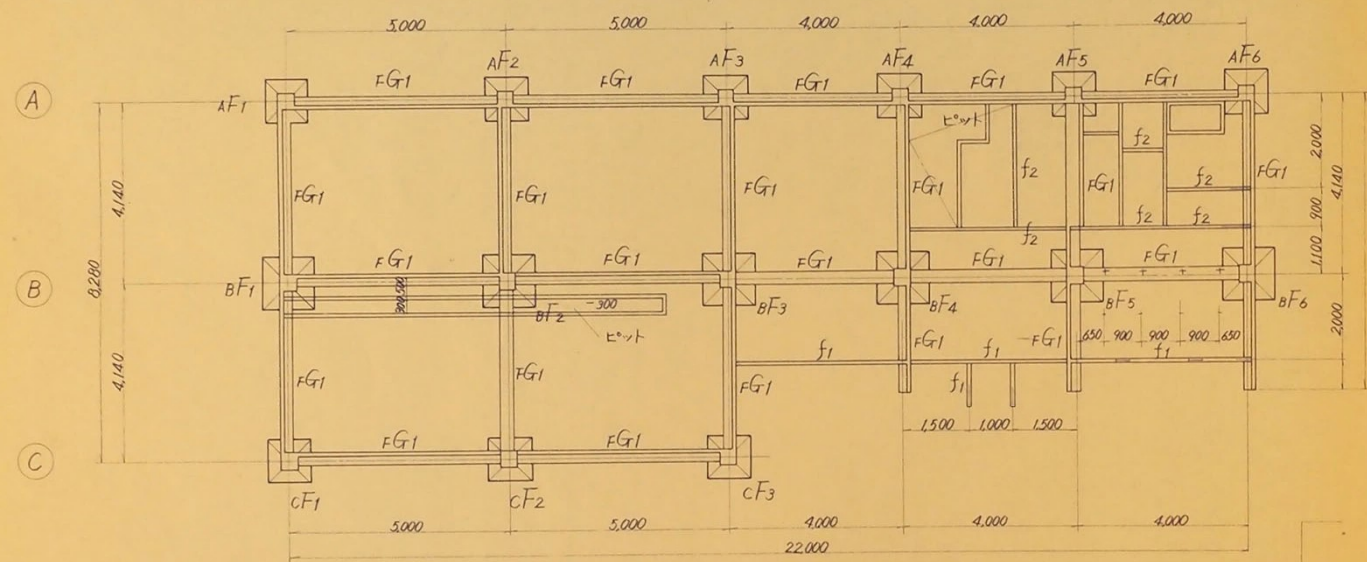
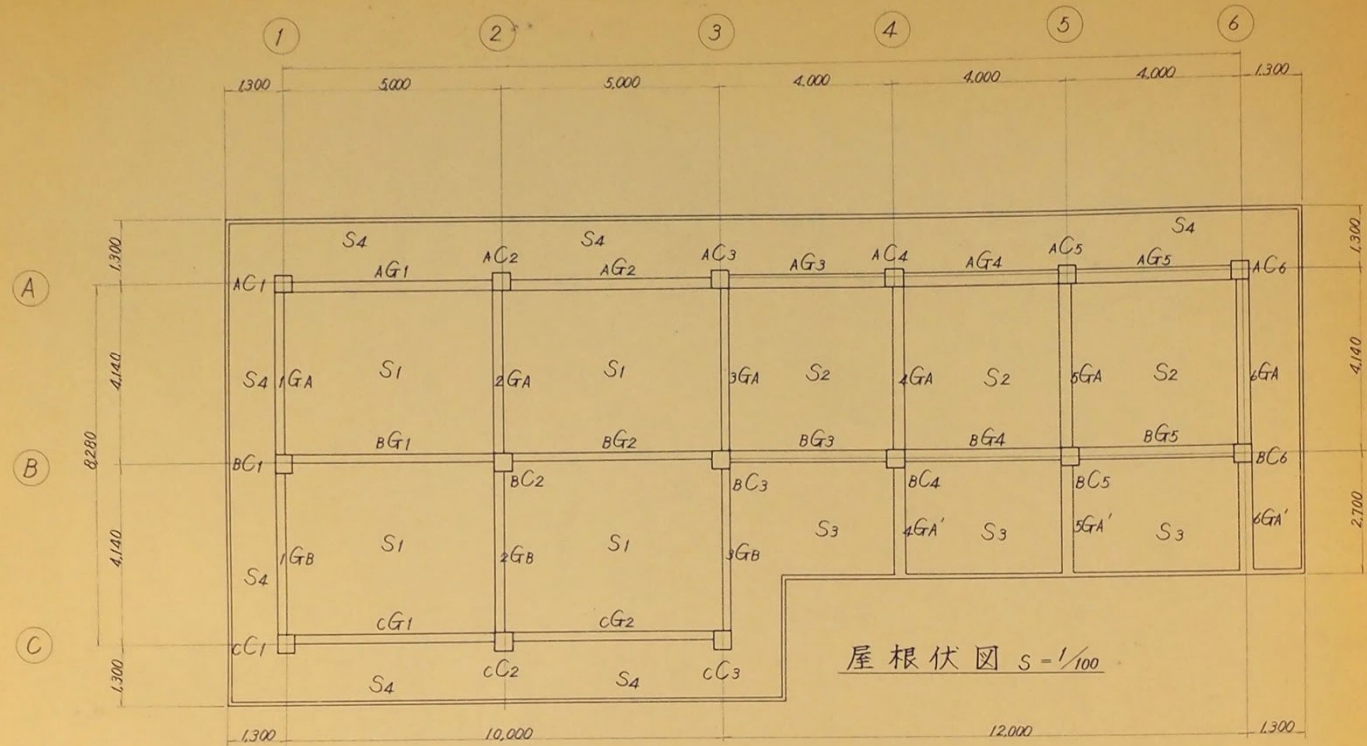

AG1-2 CG1-2 1GA-B 2GB 3GB	2GA 3GA BG1-2	AG3-5 BG3-5	4GA 5GA 6GA
<p>両端 中央</p>	<p>両端 中央</p>	<p>両端 中央</p>	<p>A端 B端, 中央</p>
<p>4GA' 5GA' 6GA'</p> <p>軒梁</p> <p>先端 B端</p>	<p>両端 中央</p>		<p>FG1</p>
<p>AC1-6 BC1-6 CC1-6</p>	<p>W1</p>	<p>W2</p>	

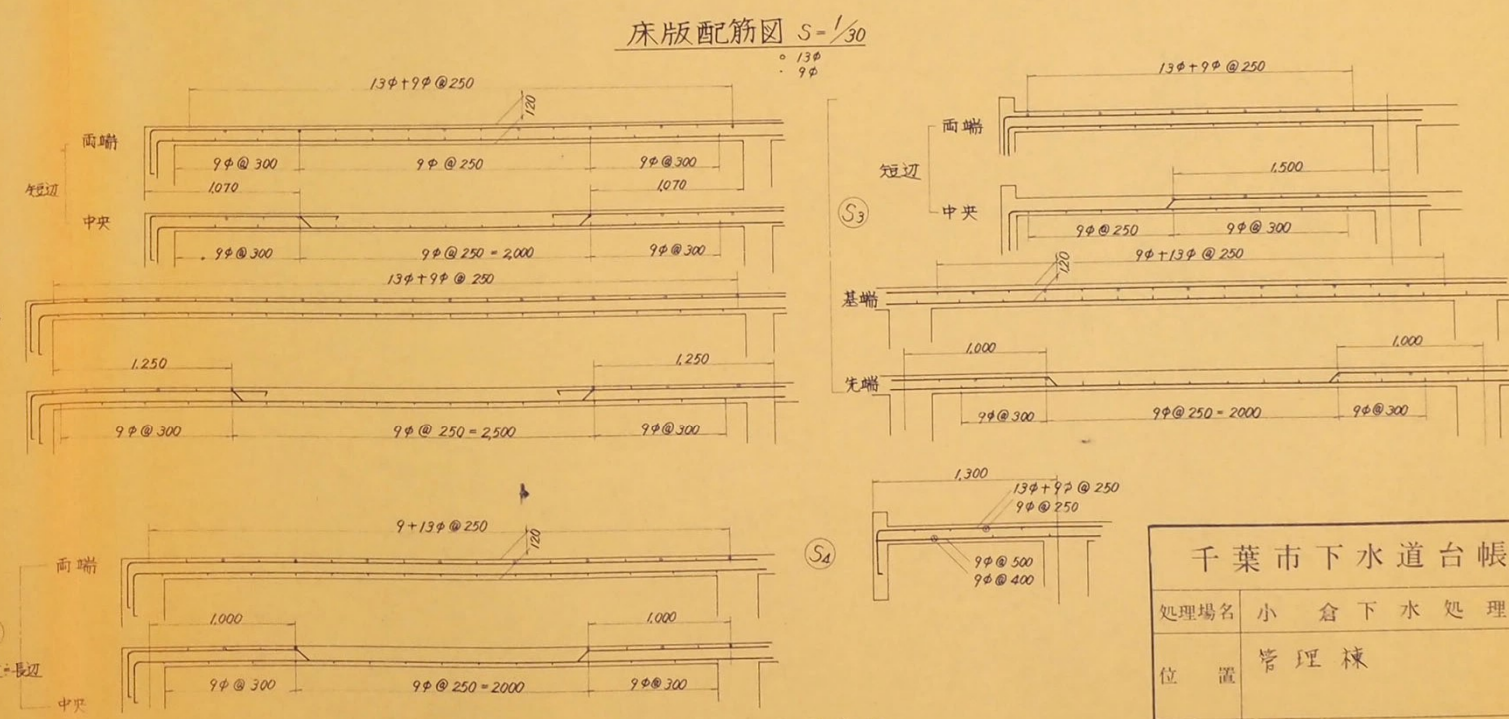

処理場名	小倉下水処理場
位置	管理棟
図面名称	建築工事の構造図リスト
図面番号	45 / 図面縮尺 1/100 1/30, 1/20
千葉市土木局下水道部下水施設課	

共通事項  
 コンクリート強度 180 kg/cm<sup>2</sup>  
 各配筋/コンクリート接合部、継手、破着、端部  
 八建業学会鋼筋コンクリート計算規程所載  
 配筋基準=コルコト



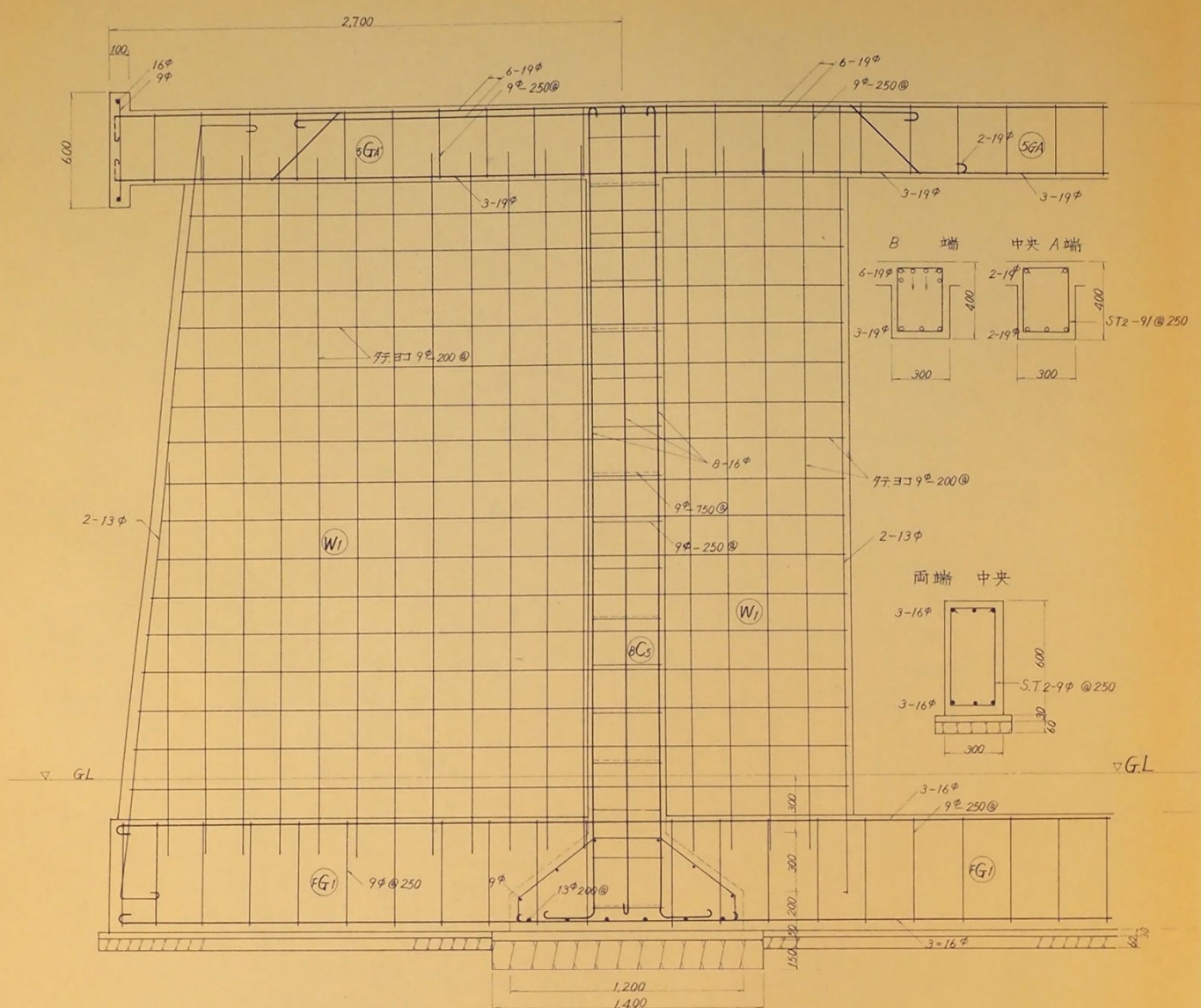

B 5 通り架構図 S=1/20

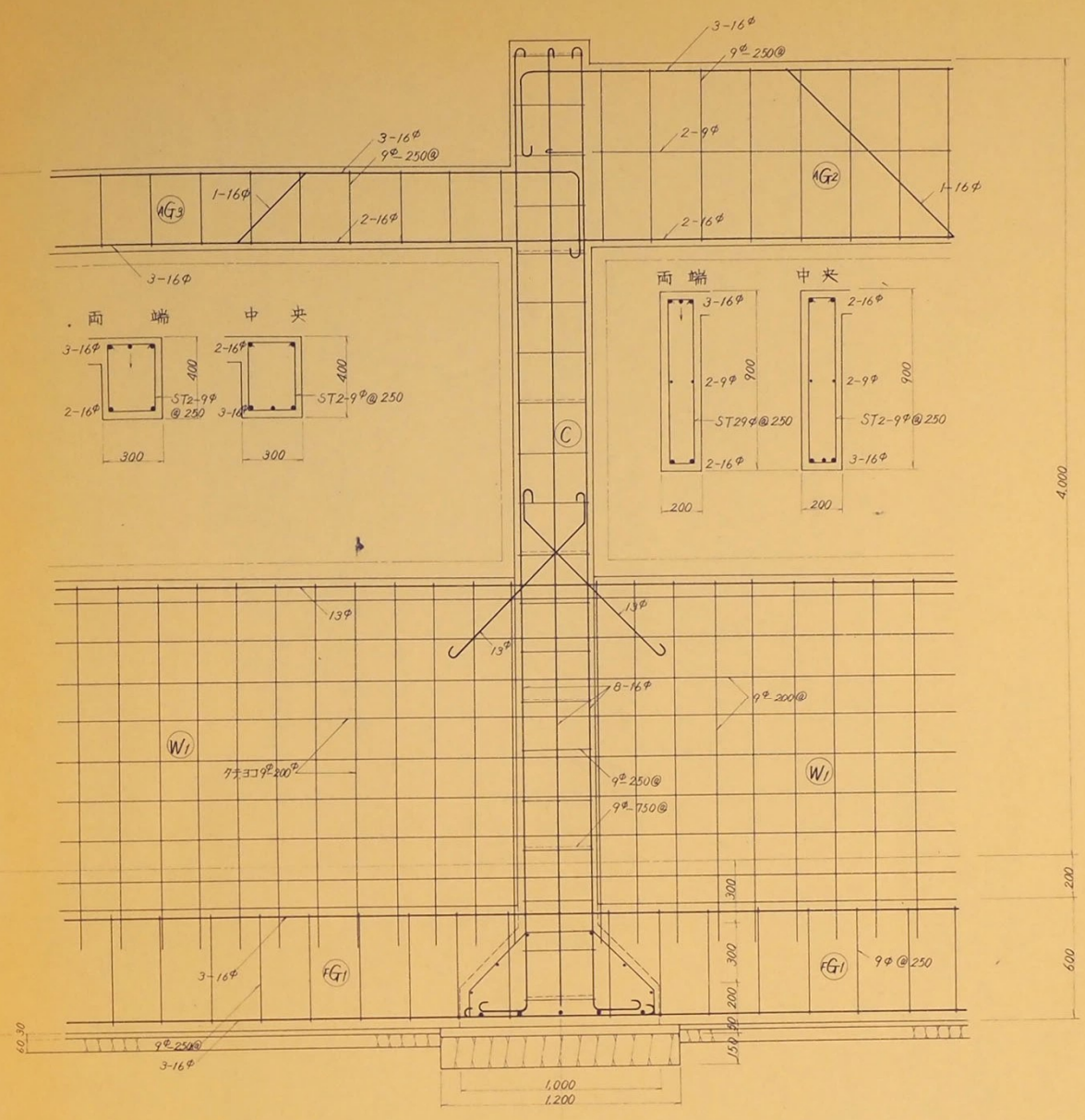
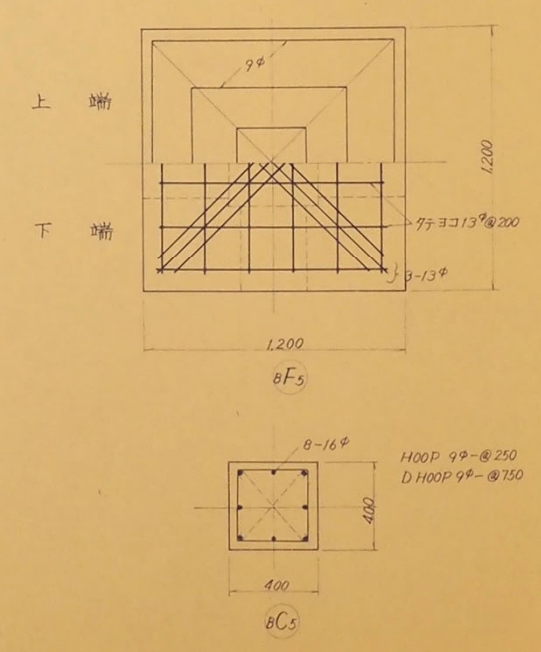

A 3 通り架構図 S=1/20

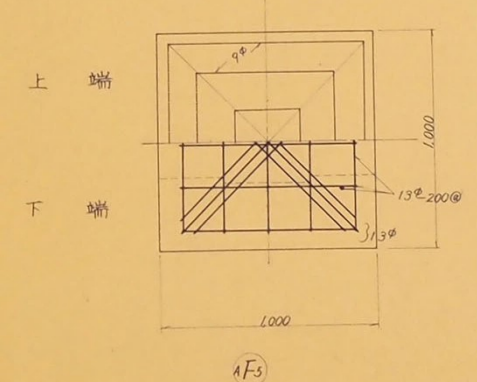

千葉市下水道台帳図	
処理場名	小倉下水処理場
位置	管理棟
図面名称	建築工事の構造図
図面番号	46/ 図面縮尺 1/20
千葉市土木局下水道部下水施設課	



## 図面一覧表

(未完・完)

No. /

納入先	千葉県下水道部下水施設課殿		工番	L-2596-009	
装置名	小倉下水処理場脱水機設置工事		日付		
図面番号	REV	名称 (寸法)			
1M1-1	△	汚泥処理棟配置図, 案内図			
1M1-2	△	" 仕上表, 立面図			
1M1-3	△	" 平面, 断面図			
1M1-4	△	" 矩計図			
1M1-5	△	" 建具表, 雑詳細			
1M1-6	△	" 伏図, 軸組図			
1M1-7	△	" 断面リスト, 基礎配筋図			
1M1-8	△	" 配筋詳細図			
1M1-9	△	汚泥貯槽配筋図, 坑伏図			
1M1-10	△	洗浄水設備鉄骨詳細図			
1M1-11	△	" 基礎及び架台			
1M1-12	△	汚泥処理施設基礎詳細図			
1M1-13	△	汚泥処理棟電気設備図			
2M1-14	△	ベルトコンベヤー (屋外) 基礎図			
	△				
VP574-TK	△	換気扇			
	△				
F5625/3A	△	東芝蛍光灯器具			
F9018/3C	△	" " 吊装置			
F5212/3G	△	東芝蛍光灯器具			
F5273/3A	△	" ブラケット			
	△	ホイス 500kg 外形図			
	△	ホイス 取付要領図			
	△				
	△				
備考			工務本部 汚泥部 係		
			原田	小池	中村







REV. 訂正記号	DATE 年月日	DSN 設計	CHK 検校	APP. 承認
△				
△				

内部仕上表

	室名	床	巾木	腰壁	壁	天井	備考
1階	取水室	モルタル金ゴテ仕上	コンクリート打放シ仕上 H=150	コンクリート打放シ仕上	コンクリート打放シ仕上	白セメント吹付	吸排気用換気扇 400P 2台
2階	管理室	モルタル金ゴテ仕上	モルタル金ゴテ仕上 H=150	コンクリート打放シ白セメント吹付	コンクリート打放シ仕上	白セメント吹付	
	汚濁貯留槽	水置コンクリート打放シ仕上	左 同	左 同	左 同	左 同	

外部仕上表

屋土	コンクリートスラブ勾配 1/30 シリコン防水
外壁	コンクリート打放シ リシン吹付
外巾木	コンクリート打放シ
ポーチ	モルタル金ゴテ
外部附属金物	9777; RB190加工エポキシ被覆 梯子; アングル加工亜鉛メッキ塗装 OP塗装 蓋: フェカ-7L-L1041FP塗装 弁室9777; RB190加工亜鉛メッキ塗装
内部附属金物	手摺; SGP J2A, 25A 加工 FP塗装, ホイスト; 電動ホイスト
器具	シャッター; スチール製 軽量シャッター 窓; スチール製 引違い窓 扉; スチール製 片開き戸 FP塗装 カギ; スチール製, FP塗装

面積表

敷地面積	3713.00 M <sup>2</sup>
建築面積	112.35 M <sup>2</sup>
1階床面積	112.35 M <sup>2</sup>
2階床面積	14.76 M <sup>2</sup>
延面積	127.11 M <sup>2</sup>

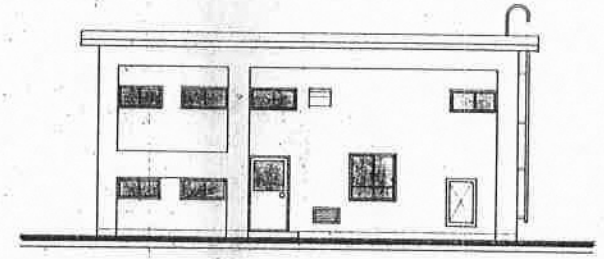

180°側立面図 縮尺 1:100

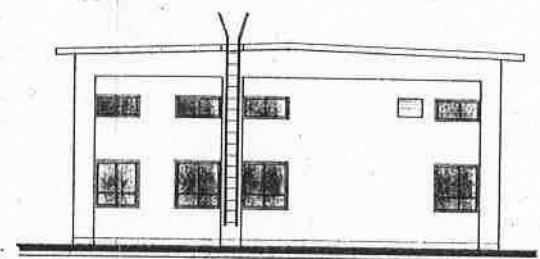

90°側立面図 縮尺 1:100

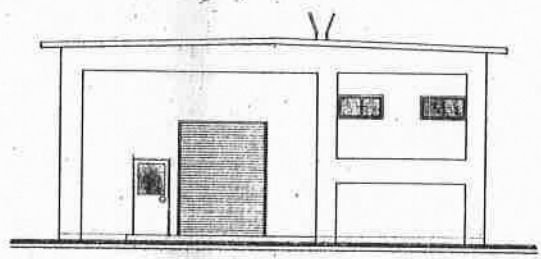

270°側立面図 縮尺 1:100

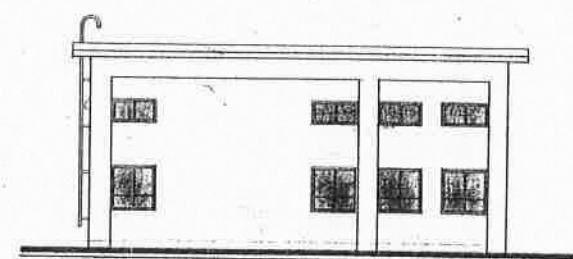

0°側立面図 縮尺 1:100

CONNO. 番	DESCRIPTION 名称	QTY 数量	MATERIAL 材質	REMARKS 備考
PURCHASER 発注先				
USER 納入先	千葉市下水道部下水 施設課殿			
TITLE 名称	小倉下水処理場 汚泥処理施設 汚泥処理棟 仕上表 立面図			
APP. 承認	原田	SCALE 尺 1/100	UNIT IN 寸法単位 cm	DRAWING No. 図面番号 1M1-2
CHK. 検校	小池	ANG. PROJ. 角 無		
DSN. 設計	中村	WORKS NO. 工事番号		
DWG. 製図		L-2596-009		

JAPAN ORGANO CO., LTD. TOKYO JAPAN





REV.	DATE	DSN	CHK	APP.
△				
△				

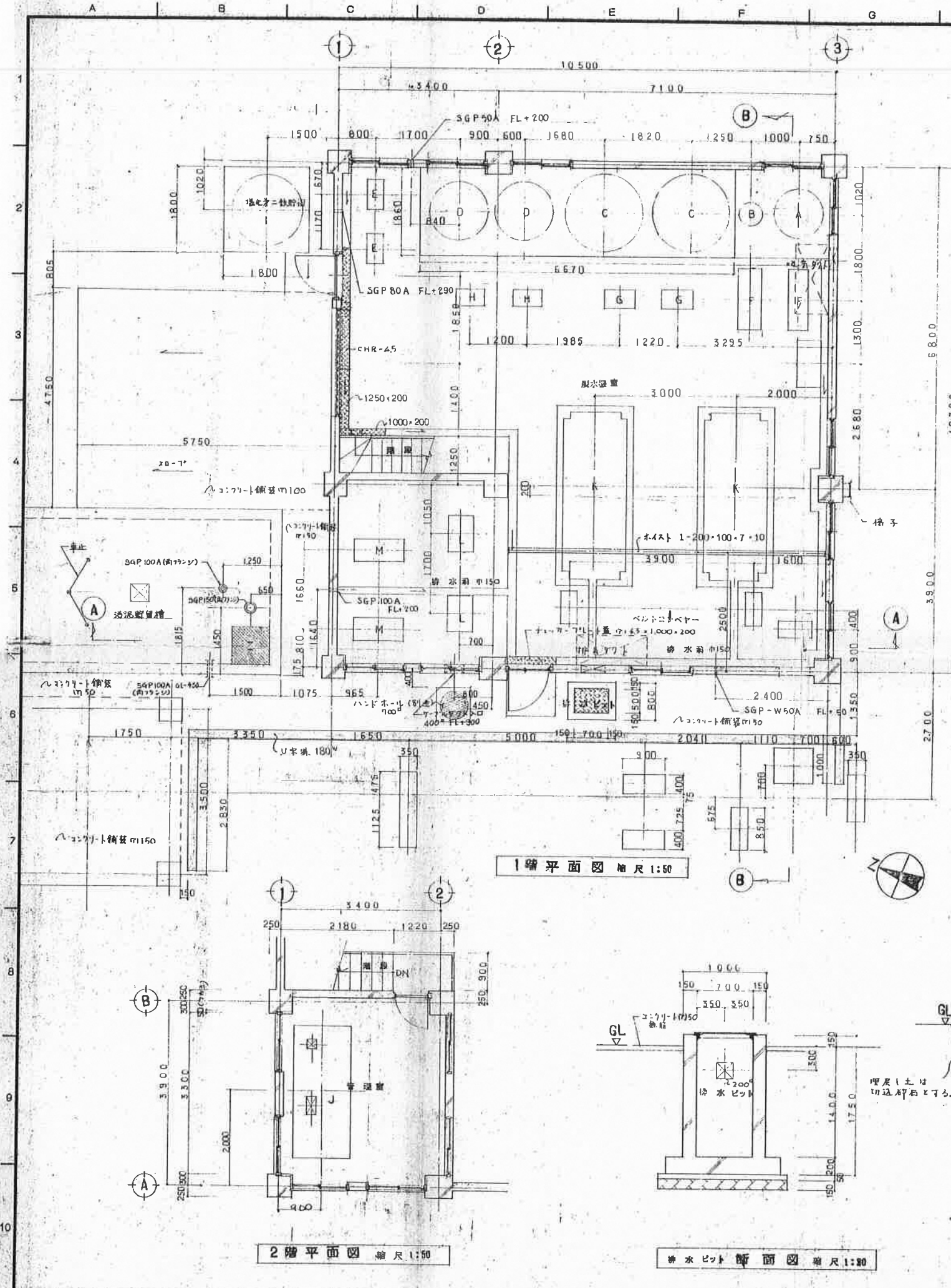

1階平面図 縮尺 1:50

2階平面図 縮尺 1:50

汚水ピット 断面図 縮尺 1:30

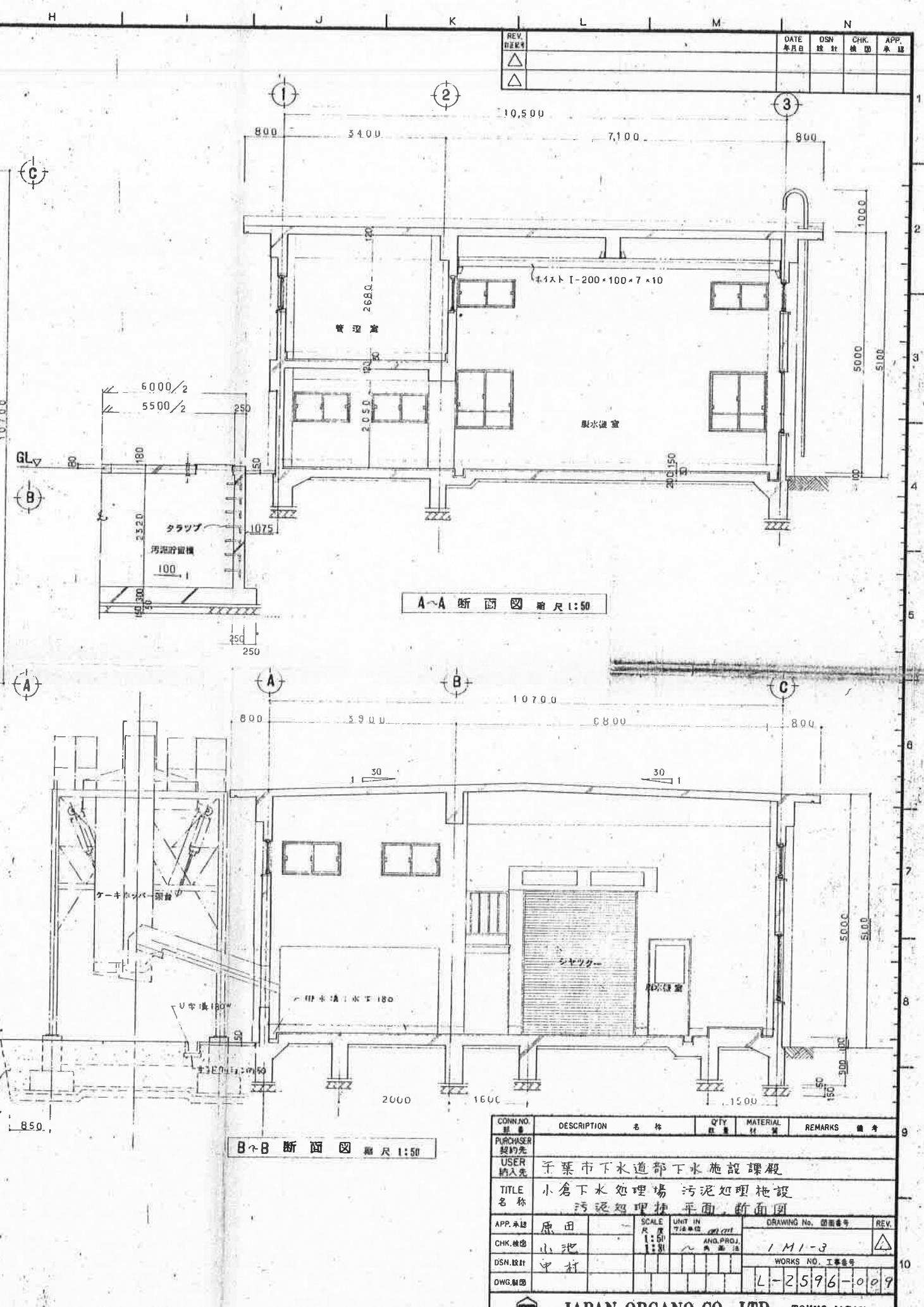

A-A断面図 縮尺 1:50

B-B断面図 縮尺 1:50

CONN. NO.	DESCRIPTION	名称	QTY	MATERIAL	REMARKS
PURCHASER	契約先				
USER	納入先	千葉市下水道部下水施設課			
TITLE	名称	小倉下水処理場 汚泥処理施設			
APP.承認	原田	SCALE	1:50	DRAWING No.	1M1-3
CHK.検閲	小池	UNIT IN	712単位	ANG. PROJ.	角量法
DSN.設計	中村	WORKS NO.	工事番号		
DWG.製図					L-2596-1009

JAPAN ORGANO CO., LTD. TOKYO JAPAN









REV. 訂正	DATE 年月日	DSN 設計	CHK. 検印	APP. 承認
△				
△				

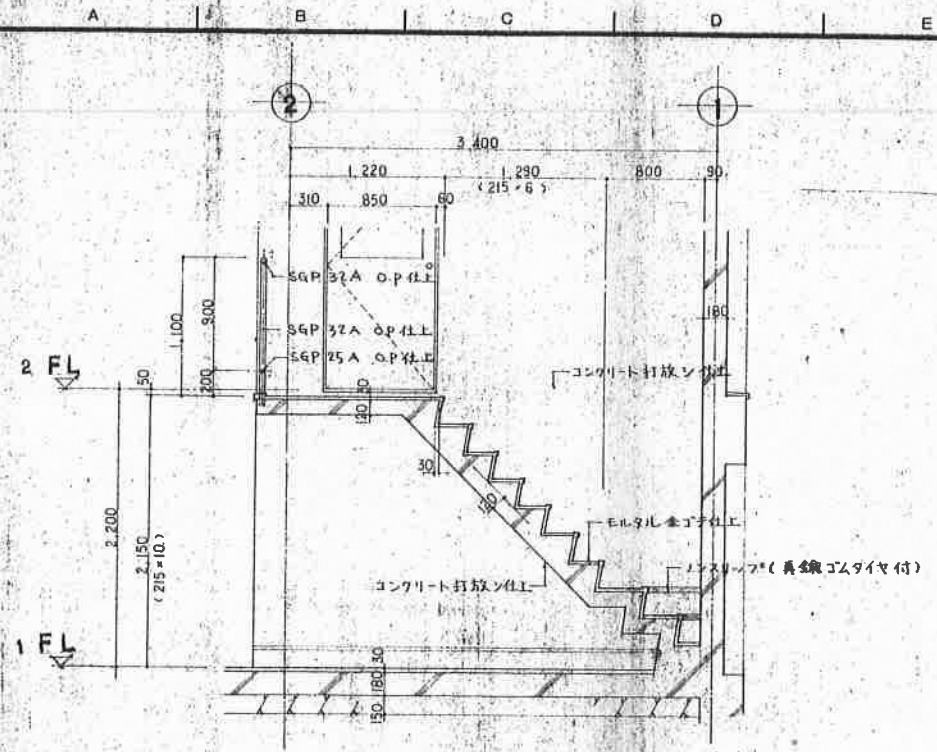

階段断面詳細図 縮尺 1:100

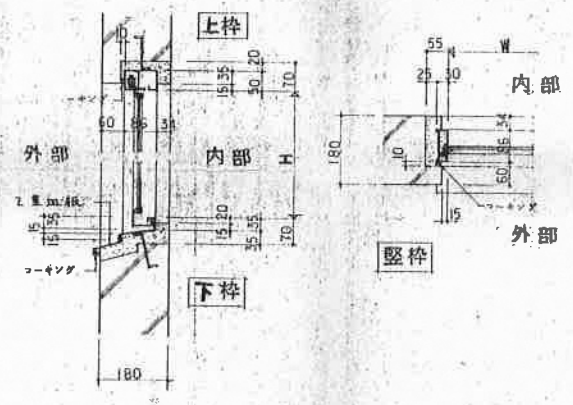

スチール製引き重イデ 縮尺 1:10

建具リスト

記号	① SW	② SW	③ SD	④ SS	⑤ SG
姿図					
場所・数量	2ヶ所 1ヶ所	1ヶ所	1ヶ所	1ヶ所	1ヶ所
型式	スチール製引き重イデ	スチール製引き重イデ	スチール製片開キ戸	固定量シャッター(バランス型)	スチール製ガラリ
塗装仕上	O.P.仕上	O.P.仕上	O.P.仕上	焼付塗装	O.P.仕上
見込	86mm	86mm	86mm		25mm
硝子	透明ガラスの5mm	透明ガラスの5mm	透明ガラスの5mm		
附属金物	7式	7式	モリロウ錠 附属金物7式	7式	7式

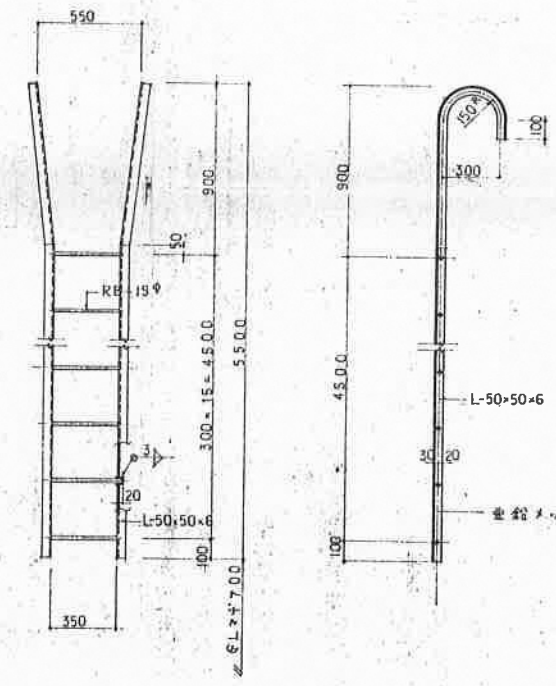

梯子詳細図 縮尺 1:20

CONTR. NO. 図番	DESCRIPTION 名称	QTY 数量	MATERIAL 材質	REMARKS 備考
PURCHASER 発注先				
USER 納入先	千葉県下水道部下水施設課			
TITLE 名称	小倉下水処理場汚泥処理施設 建具表 詳細			
APP. 承認	SCALE 縮尺	UNIT IN 寸法単位	DRAWING No. 図番	
CHK. 検印	1/100	mm	1M1-5	
DSN. 設計	WORKS NO. 工事番号		L-25196-009	
DWG. 製図				

JAPAN ORGANO CO., LTD. TOKYO JAPAN





REV.	DATE	DSN	CHK.	APP.
△				
△				

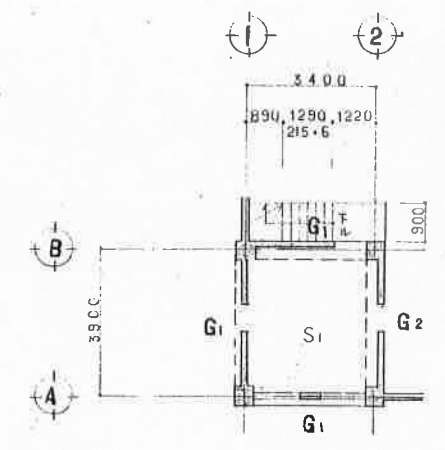
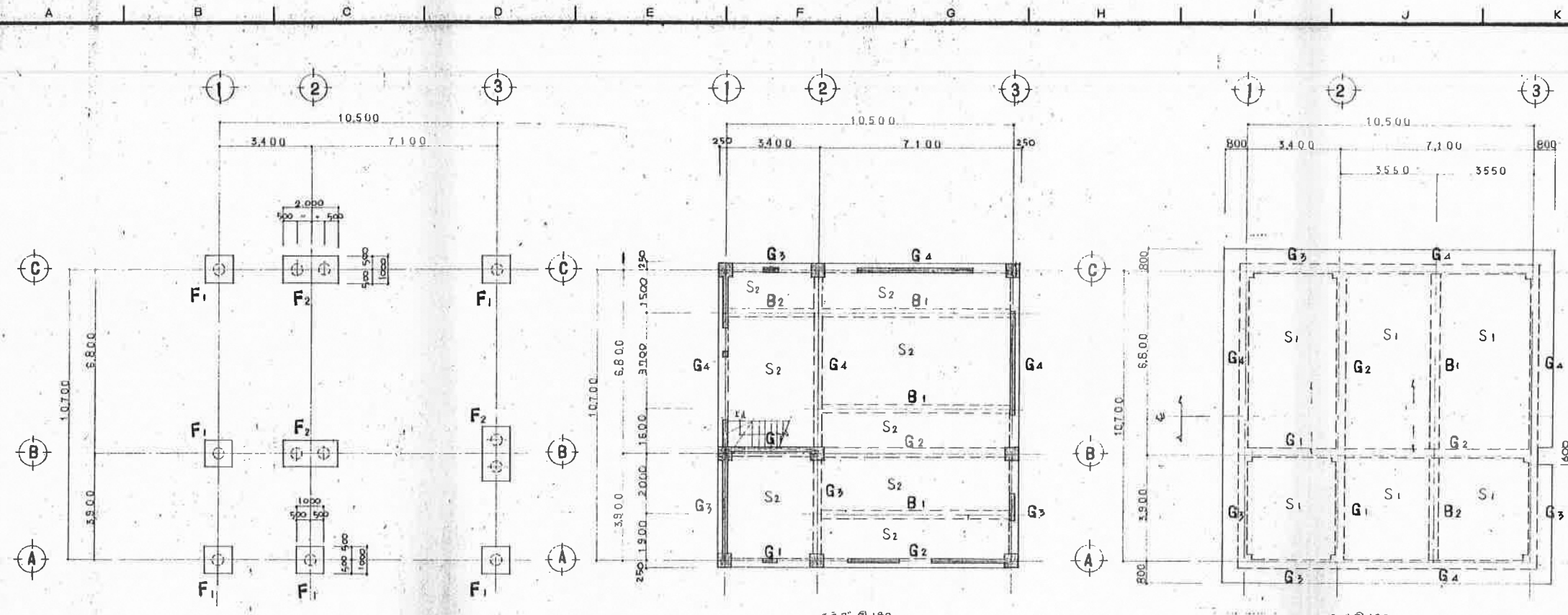

2階床伏図 縮尺 1:100

杭伏図 縮尺 1:100

1階床伏図 縮尺 1:100

2階床伏図 縮尺 1:100

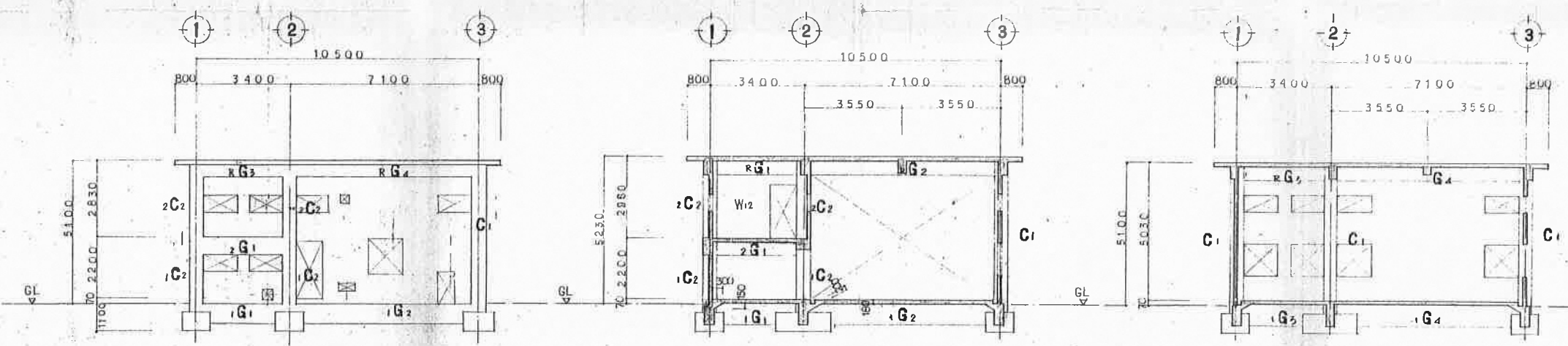

A 通り軸組図 縮尺 1:100

B 通り軸組図 縮尺 1:100

C 通り軸組図 縮尺 1:100

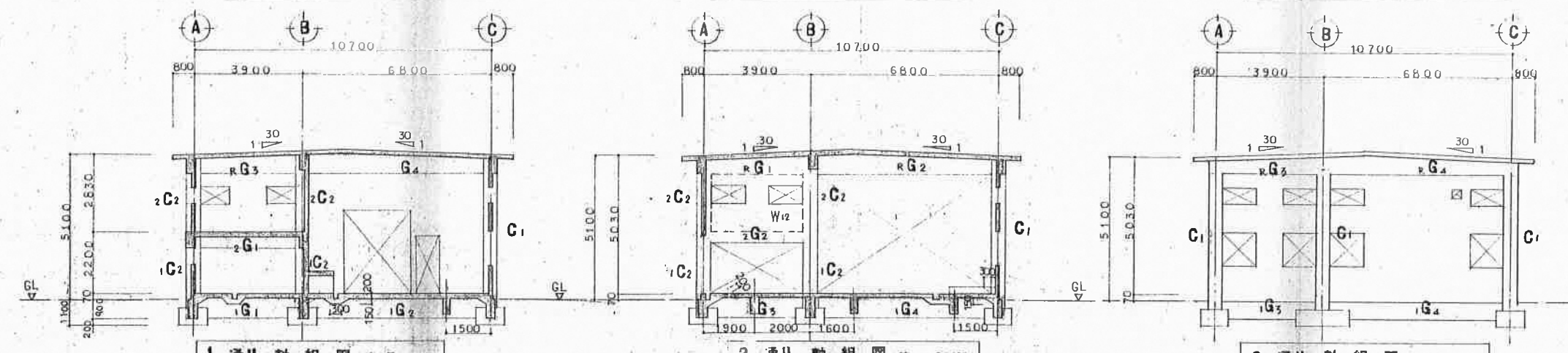

1 通り軸組図 縮尺 1:100

2 通り軸組図 縮尺 1:100

3 通り軸組図 縮尺 1:100

\* 特記ナキ型ハ W10トスル。

CONN. NO.	DESCRIPTION	QTY	MATERIAL	REMARKS
PURCHASER	契約先			
USER	納入先			
TITLE	名称			
APP. 承認				
CHK. 検印				
DSN. 設計				
DWG. 製図				

JAPAN ORGANO CO., LTD. TOKYO JAPAN





断面リスト

REV	DATE	OSN	CHK	APP
△	年月日	設計	検図	承認
△				

層	記号	R G 1.3			R G 2			R G A		
		位置	外端	中央	内端	外端	中央	内端	外端	中央
R	位置	外端	中央	内端	外端	中央	内端	外端	中央	外端
	上主筋	2-D19	2-D19	3-D19	4-D19	2-D19	2-D19	4-D19	2-D19	3-D19
	断面									
	下主筋	2-D19	2-D19	2-D19	2-D19	4-D19	2-D19	2-D19	3-D19	2-D19
	スタップ	□-D19 @ 200			□-D19 @ 200			□-D19 @ 200		
2	記号	2 G 1		2 G 2						
	位置	端部	中央	端部	中央					
	上主筋	3-D19	3-D19	4-D19	3-D19					
	断面									
	下主筋	2-D19	2-D19	3-D19	3-D19					
	スタップ	□-D19 @ 150		□-D19 @ 125						
1	記号	1 G 1.2		1 G 3		1 G 4				
	位置	端部	中央	外端	中央	内端	内端	中央	外端	
	上主筋	3-D22	3-D22	3-D22	3-D22	4-D22	5-D22	3-D22	3-D22	
	断面									
	下主筋	3-D22	3-D22	3-D22	3-D22	3-D22	4-D22	3-D22	3-D22	
	スタップ	□-D19 @ 200		□-D19 @ 200		□-D19 @ 200				

層	記号	R B 1		R B 2	
		位置	端部	中央	金断面
R	位置	端部	中央	金断面	
	上主筋	2-D19	2-D19	2-D19	
	断面				
	下主筋	2-D19	3-D19	2-D19	
	スタップ	□-D19 @ 200		□-D19 @ 200	
I	記号	I B 1		I B 2	
	位置	端部	中央	金断面	
	上主筋	3-D19	3-D19	2-D19	
	断面				
	下主筋	3-D19	5-D19	2-D19	
	スタップ	□-D19 @ 200		□-D19 @ 200	
I	記号	C 1		C 2	
	位置	金断面		2-F筋	1-F筋
	断面				
	主筋	3-D19		2-D19	12-D19
	マープ	□-D19 @ 100		□-D19 @ 100	□-D19 @ 100
	D.マープ	□-D19 @ 600		□-D19 @ 600	□-D19 @ 600

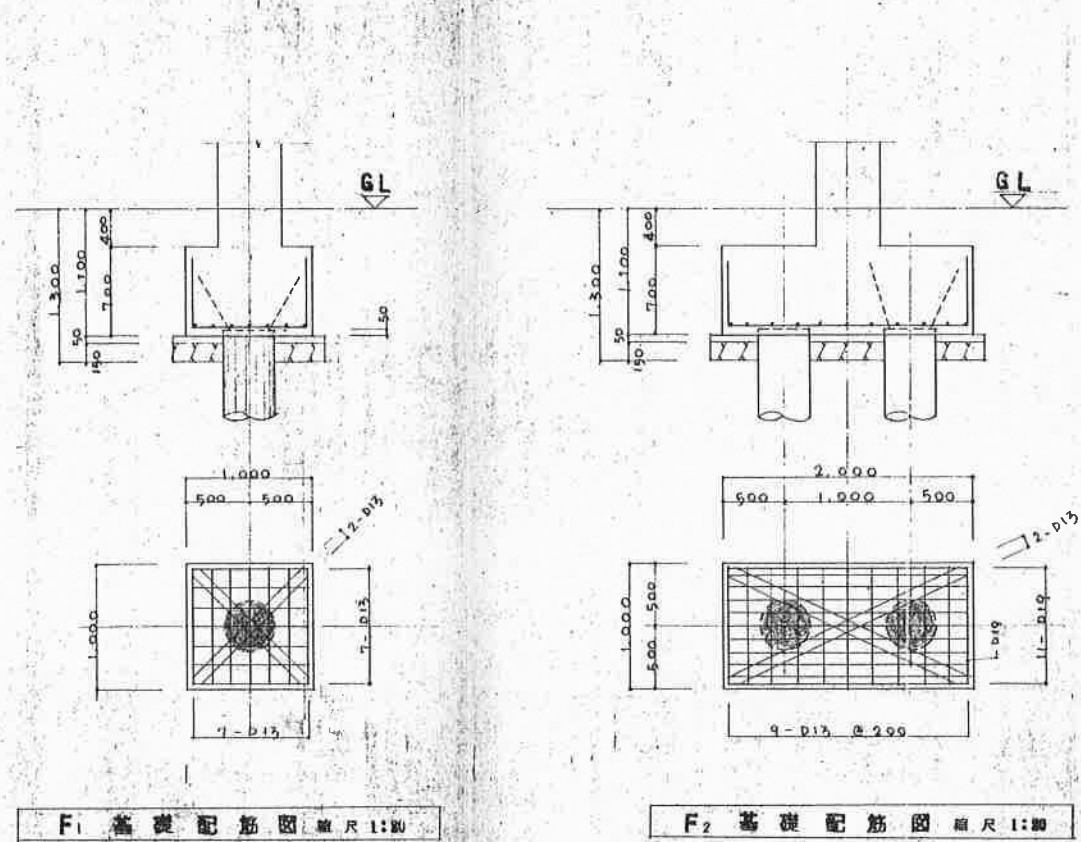

F1 基礎配筋図 縮尺 1:20

F2 基礎配筋図 縮尺 1:20

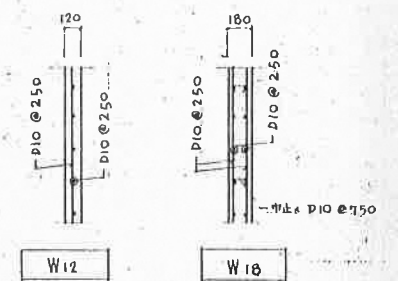

S1: D10 @ 200 上.下.97.30共. (ネギヤ)

S2: (縦向き) D10 @ 150 (横向き) D10 @ 200 (ネギヤ)

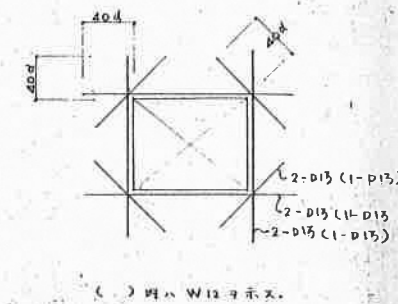

南口補強図

特記事項

- 特記丁字脚下部トスル。
- コンクリート:  $F_c = 180 \text{ N/cm}^2$
- 鉄筋: SD30
- 梁: 腹筋 2-D13 止り筋 D10 @ 600

CONN. NO.	DESCRIPTION	QTY	MATERIAL	REMARKS
PURCHASER	契約先			
USER	納入先			
TITLE	千葉市下水道部下水道施設課 小倉下水処理場 汚泥処理施設 汚泥処理槽 断面リスト 基礎配筋図			
APP.承認	SCALE	UNIT	DRAWING No.	REV.
CHK.検図	1/30	mm	1/M1-7	△
OSN.設計	Y 井		WORKS NO.	
DWG.製図			L-25916-0109	



REV.	DATE	DSN	CHK	APP.
△				
△				

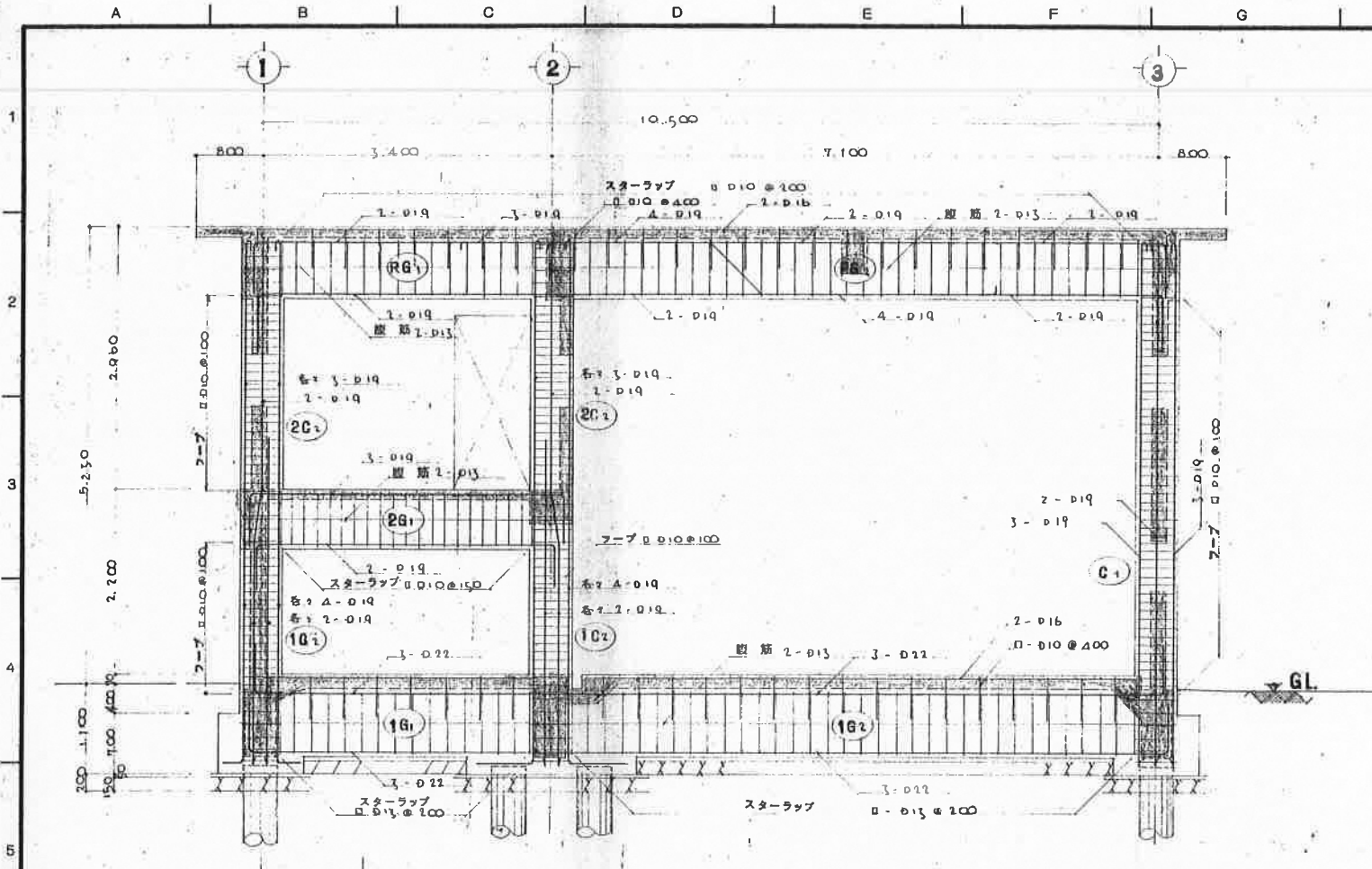

B 通り ラーメン 配筋図 縮尺 1:40  
\* びり筋ハチ D10@b00 計し.

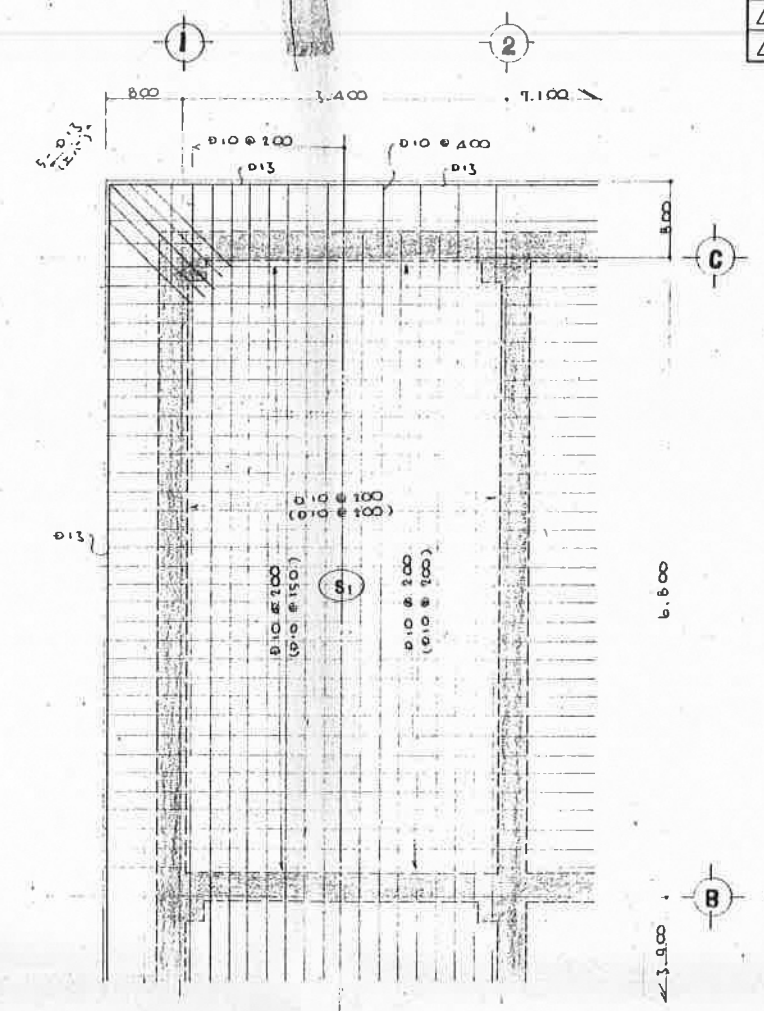

スラブ 配筋図 縮尺 1:40  
\* ( ) 内配筋ハチ S29ホス. 1階1階

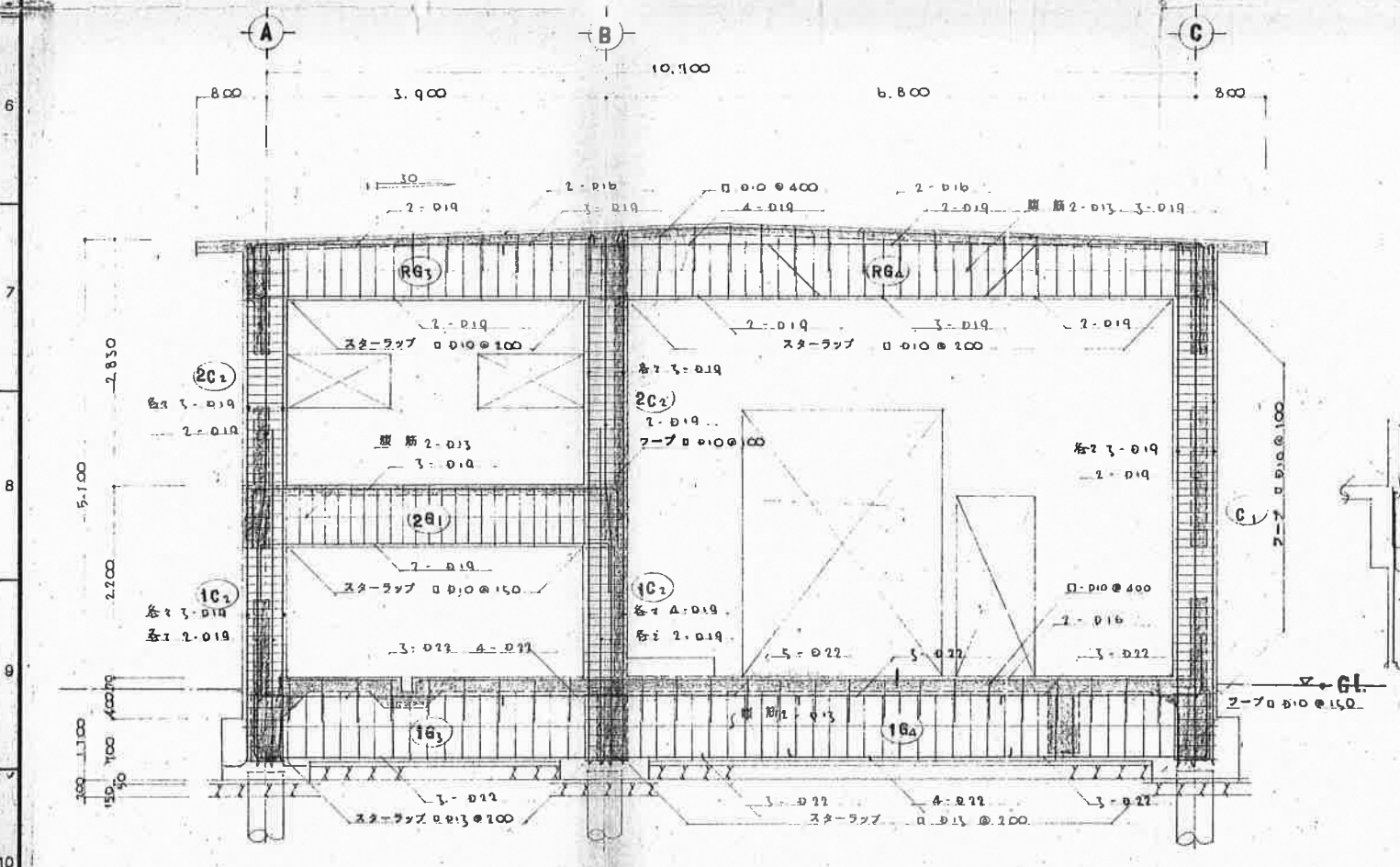

1 通り ラーメン 配筋図 縮尺 1:40

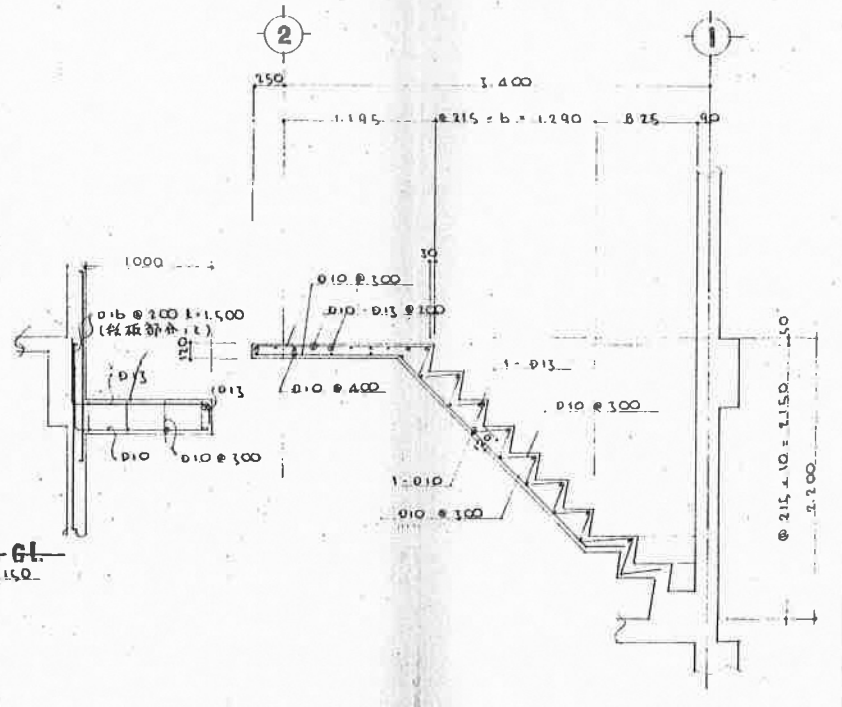

階段 配筋図 縮尺 1:80

CONN. NO.	DESCRIPTION	名 称	QTY	MATERIAL	REMARKS	備考
PURCHASER	契約先					
USER	納入先	千葉市下水道部 下水施設課				
TITLE	名称	小倉下水処理場 汚泥処理施設 汚泥処理棟 配筋詳細図				
APP. 承認						
CHK. 検出	小池					
DSN. 設計	中野					
DWG. 製図						
SCALE	縮尺	1:40				
UNIT	単位	mm				
DRAWING NO.	図番	141-8				
WORKS NO.	工事番号	11-2596-009				

JAPAN ORGANO CO., LTD. TOKYO JAPAN

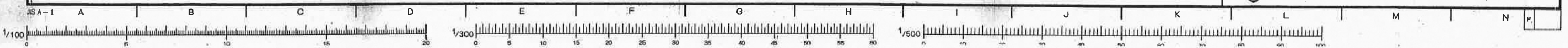



REV	DATE	DSN	CHK	APP
△	年月日	設計	検閲	承認
△				

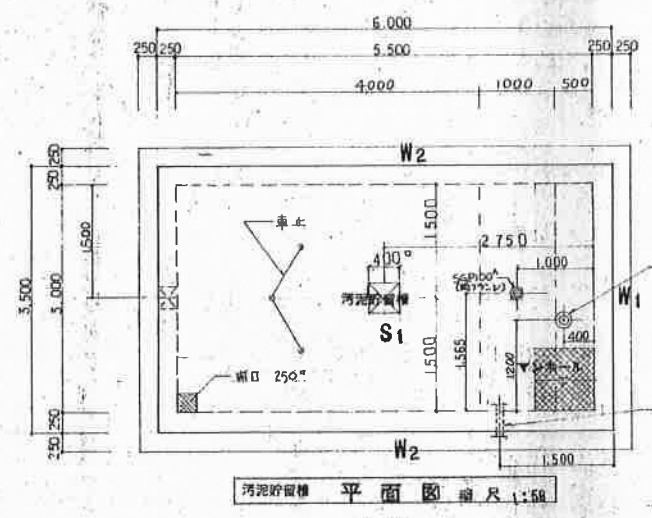

汚泥貯留槽 平面図 縮尺 1:50

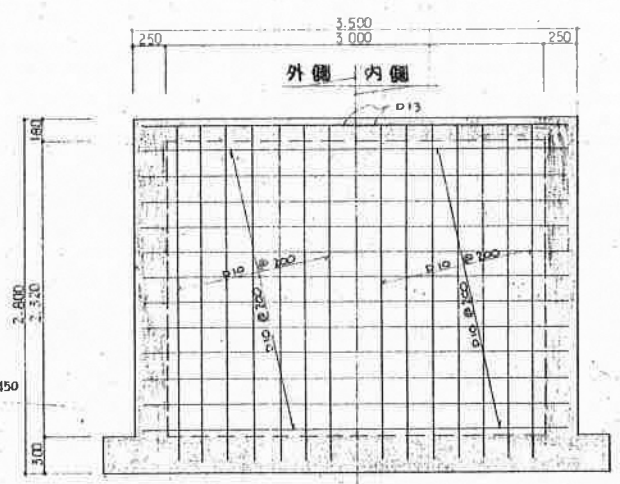

W2 壁配筋図 縮尺 1:50

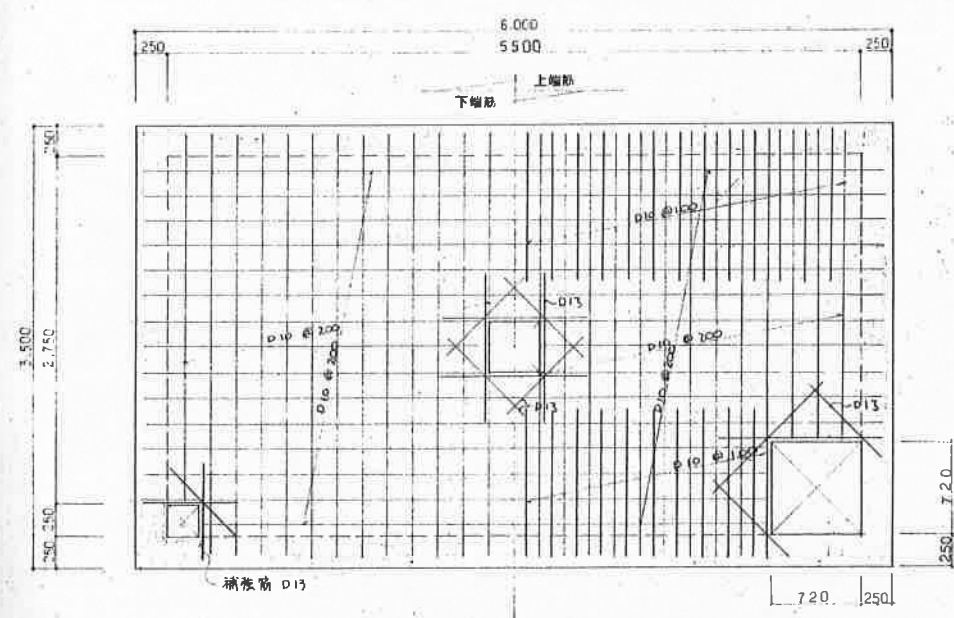

S1 スラブ配筋図 縮尺 1:50

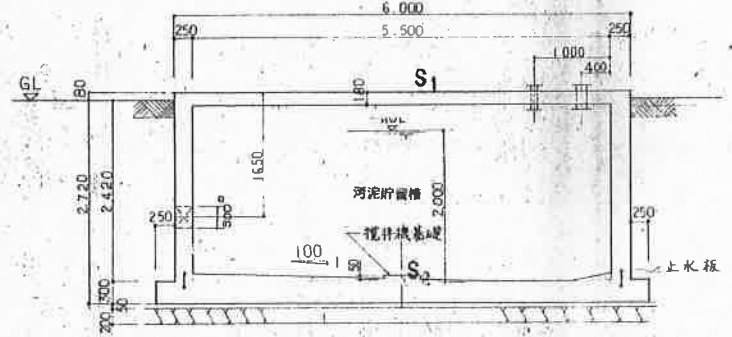

汚泥貯留槽 断面図 縮尺 1:50

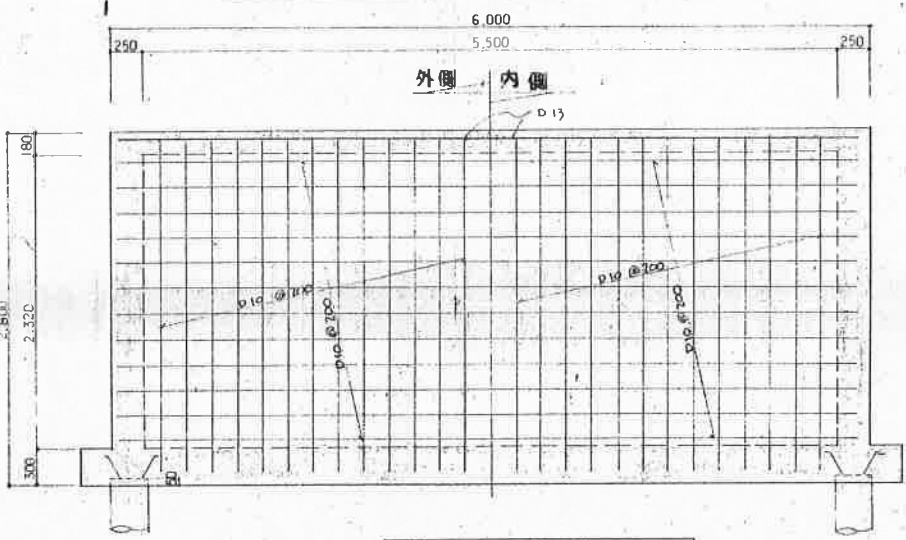

W1 壁配筋図 縮尺 1:50

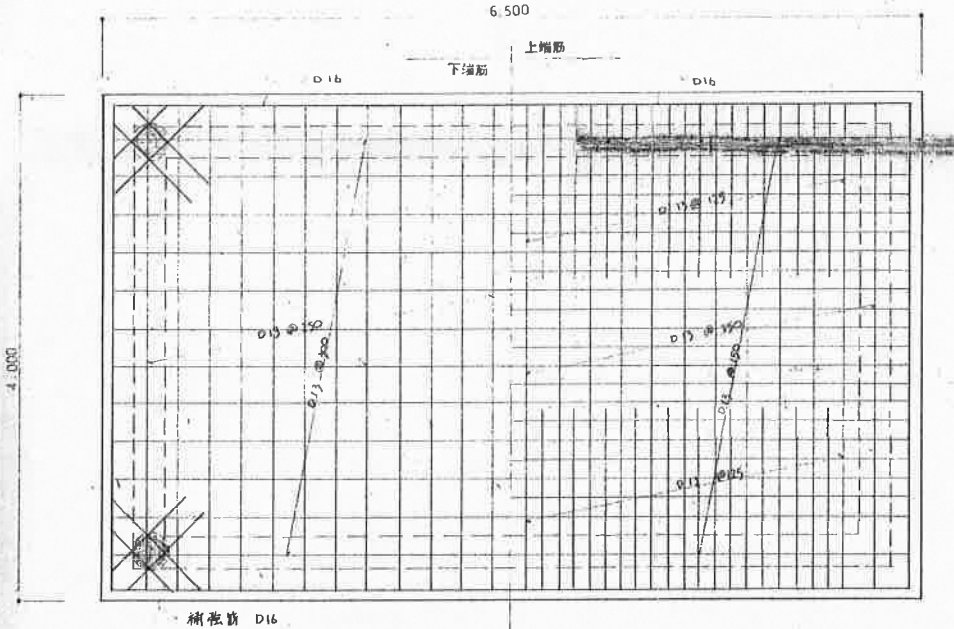

S2 底版配筋図 縮尺 1:50

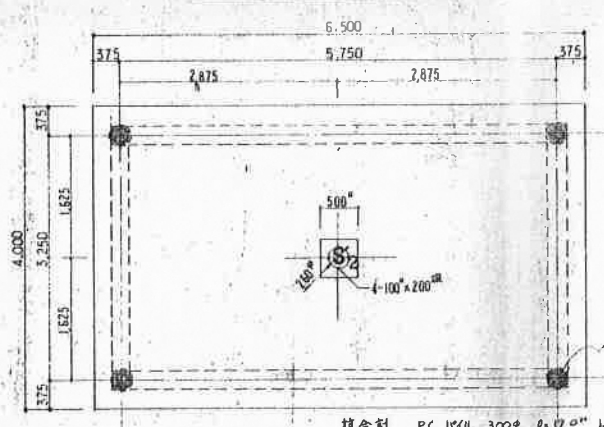

汚泥貯留槽 杭伏図 縮尺 1:50

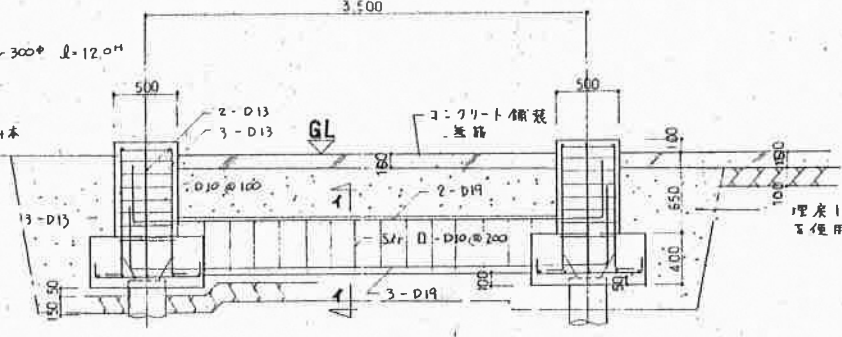

ケーホッパー架台 基礎配筋図 縮尺 1:50, 1:50

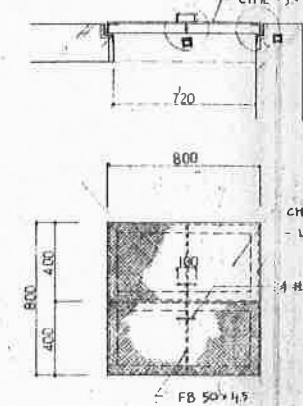

マンホール 詳細図 縮尺 1:50, 1:10

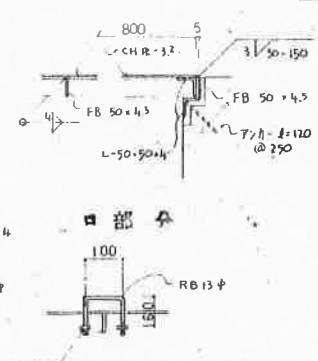

壁コーナー部配筋

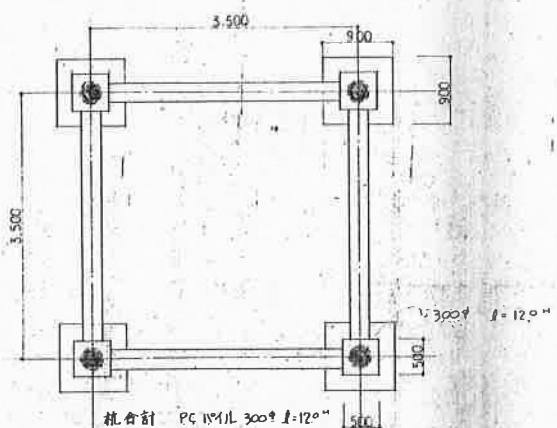

ケーホッパー架台 杭伏図 縮尺 1:50

CONN. NO.	DESCRIPTION	QTY	MATERIAL	REMARKS
PURCHASER	千葉市下水道部施設課			
USER	納入先			
TITLE	汚泥貯留槽配筋図, 杭伏図			
APP. 承認	原田	SCALE	UNIT IN	DRAWING No.
CHK. 検閲	小池	尺	寸法単位	1M1-9
DSN. 設計	中野	mm	mm	WORKS NO.
DWG. 製図				L1-25916-009

JAPAN ORGANO CO., LTD. TOKYO JAPAN





REV.	DATE	DSN.	CHK.	APP.
△	年月日	設計	検閲	承認

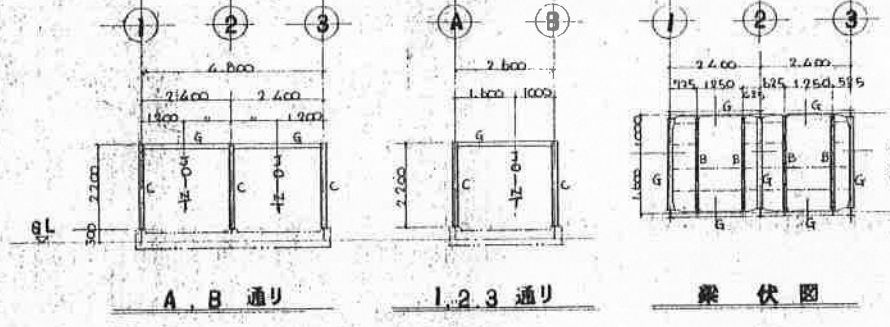
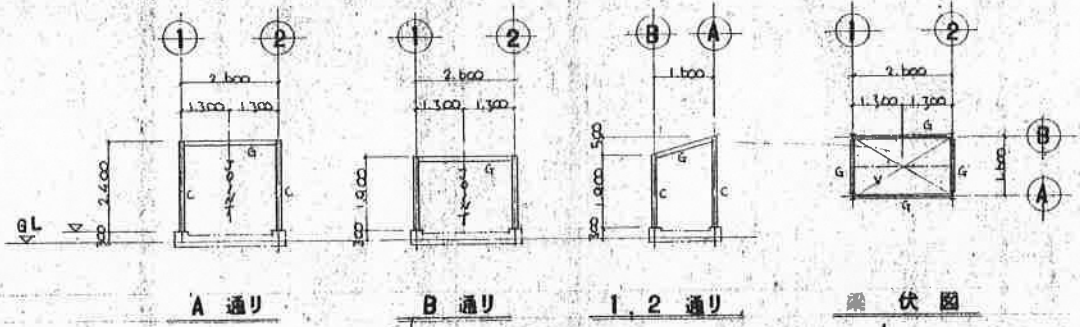

部材リスト

記号	部材
C	H-125 × 125 × 6.5 × 9.0 B-9
G	H-150 × 75 × 5 × 7
B	L-150 × 75 × 6.5 × 10
根太	L-65 × 65 × 6

部材リスト

記号	部材
C	H-100 × 100 × 5 × 5
G	H-150 × 75 × 5 × 7
Y	R-B-190
欄板	C-75 × 45 × 15 × 2.5

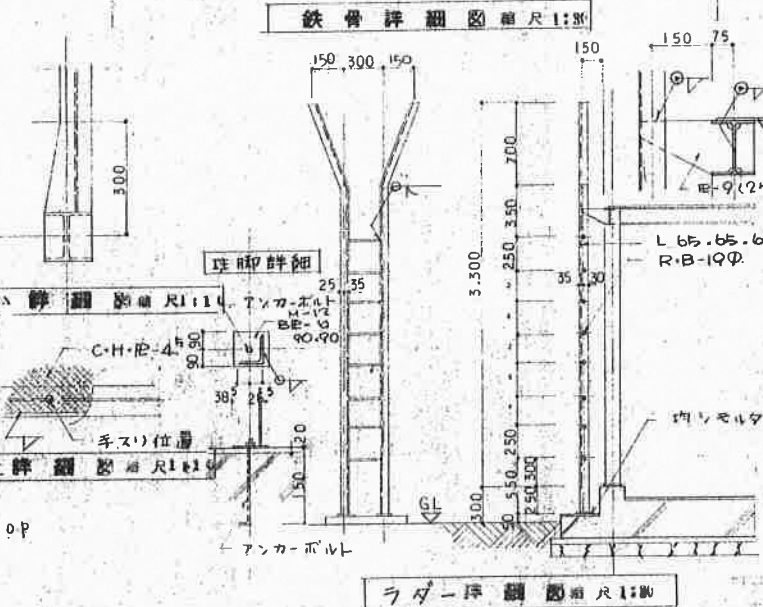
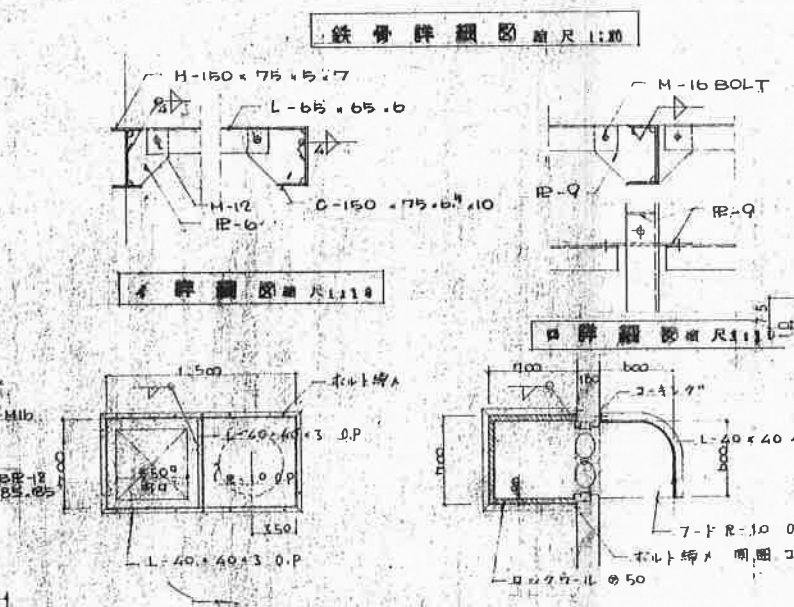
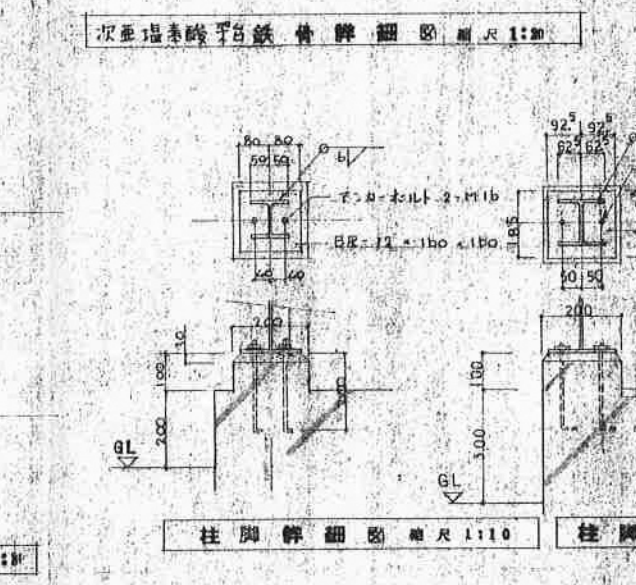
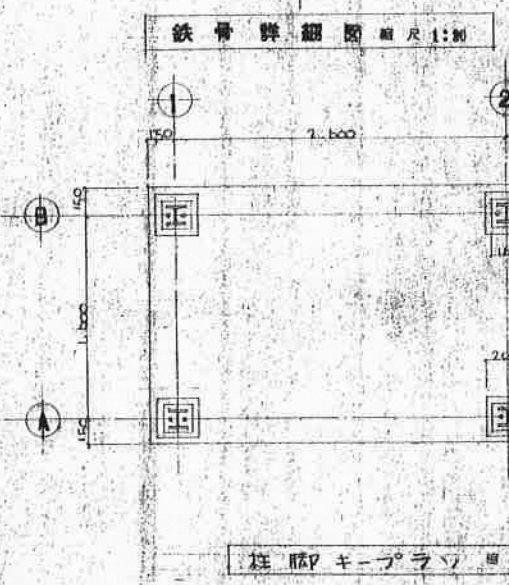
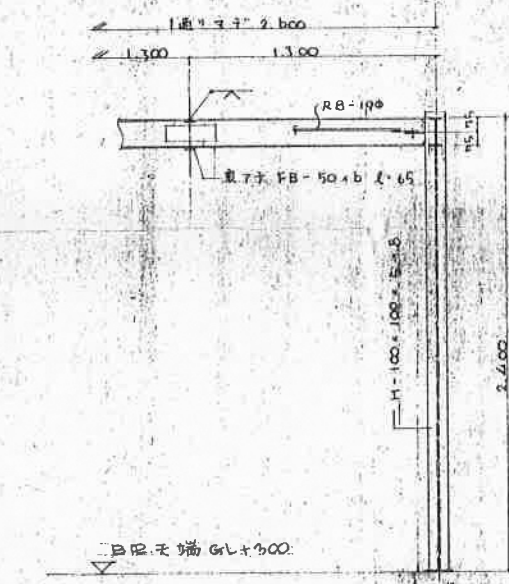
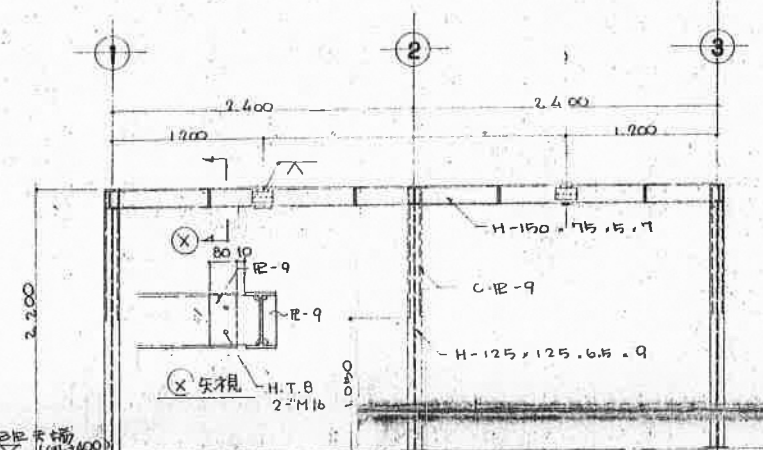
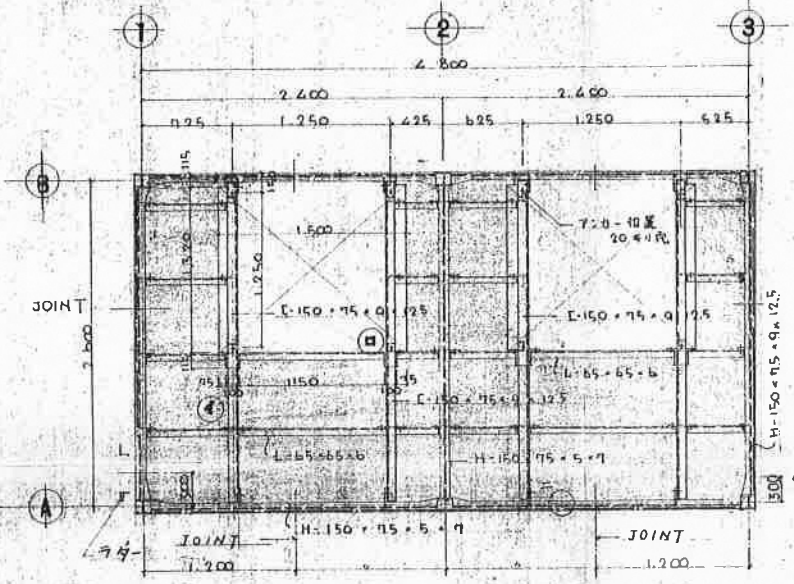
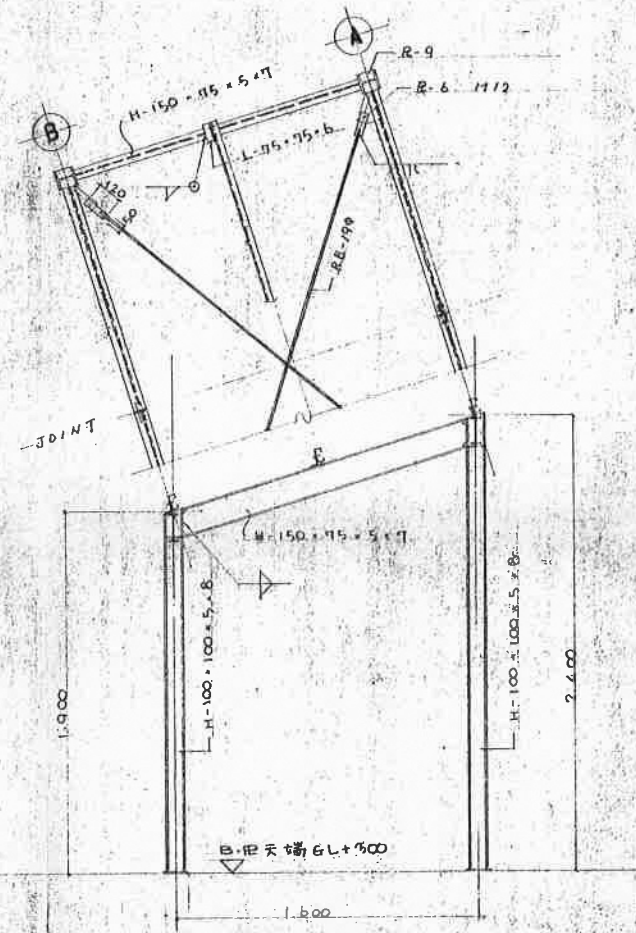

CONV. NO.	数量	DESCRIPTION	名称	QTY	MATERIAL	材質	REMARKS	備考
PURCHASER	契約先	USER	納入先	子桑市下水道部下水施設課殿				
TITLE	名称	小倉下水処理場 汚泥処理施設 泥浄水設備						
APP.承認	SCALE	UNIT-IN	縮尺	DRAWING No. 図面番号				
CHK.検閲	DATE	DATE	年月日	WORKS NO. 工事番号				
DSN.設計	DATE	DATE	年月日	L-2596-009				
DWG.製図	DATE	DATE	年月日					

JAPAN ORGANO CO., LTD. TOKYO JAPAN





キープラン S=1:100

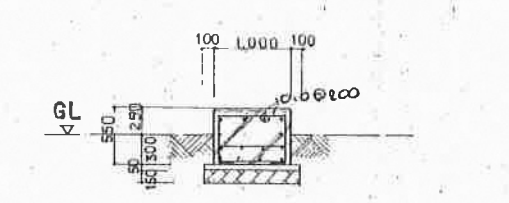
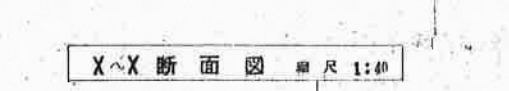
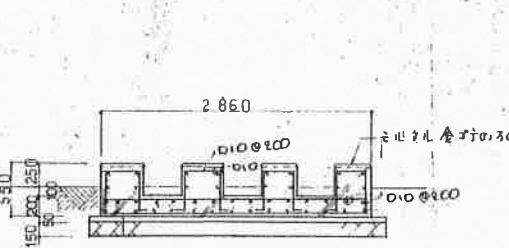
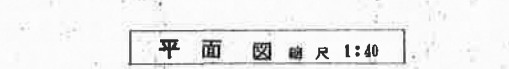
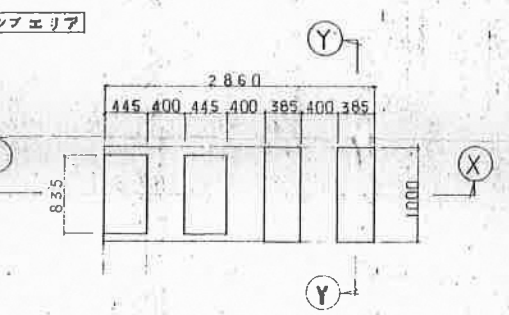
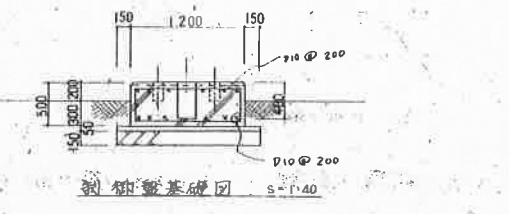
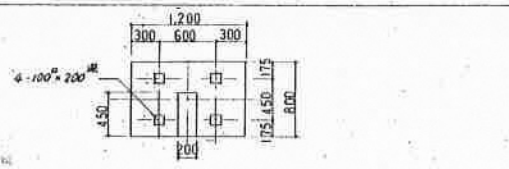
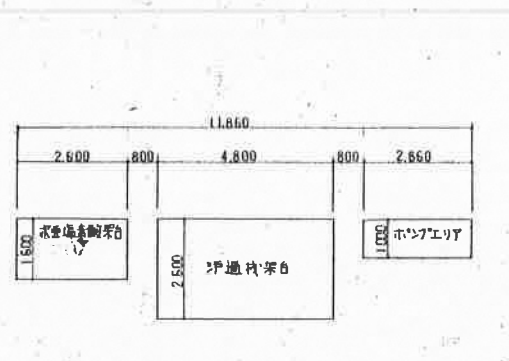

次亜塩素酸 架台

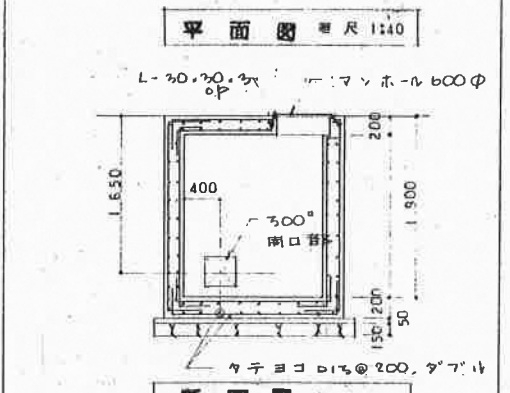
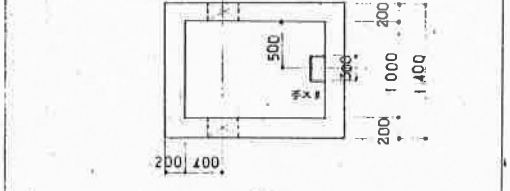
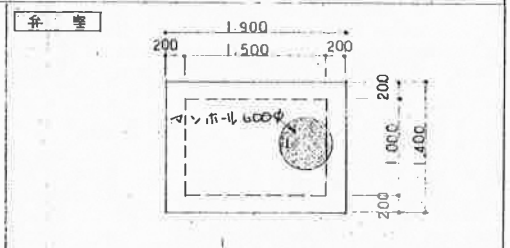
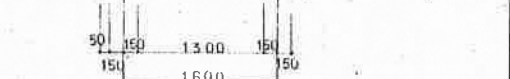
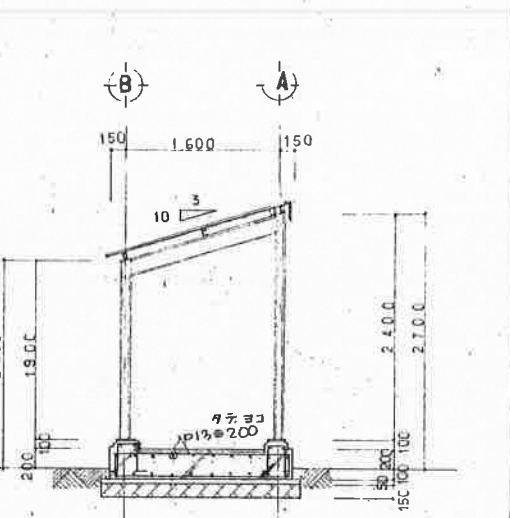
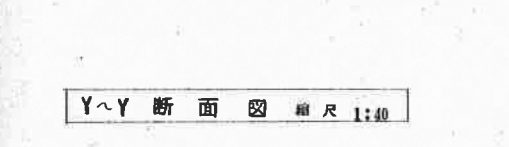
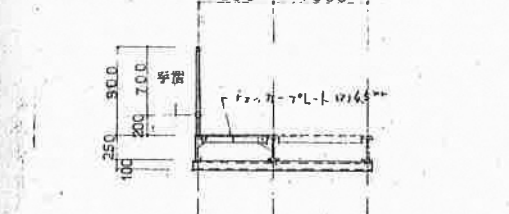
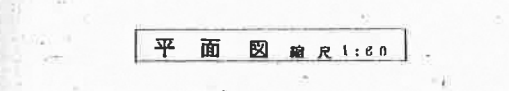
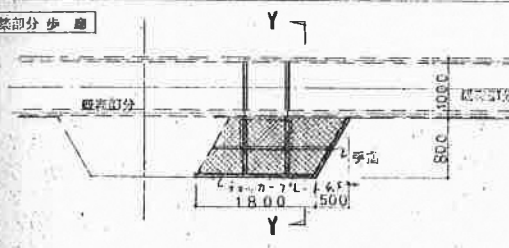
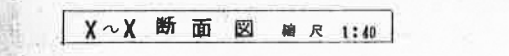
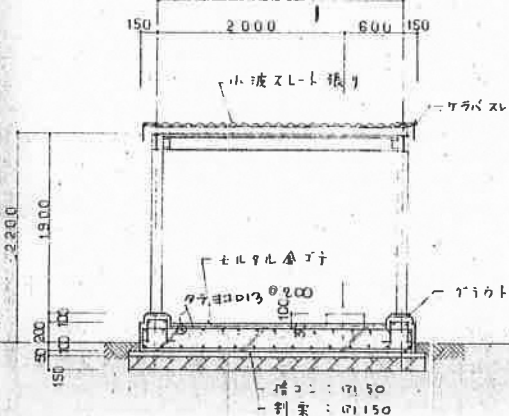
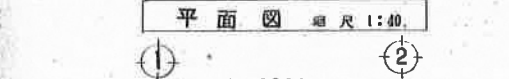
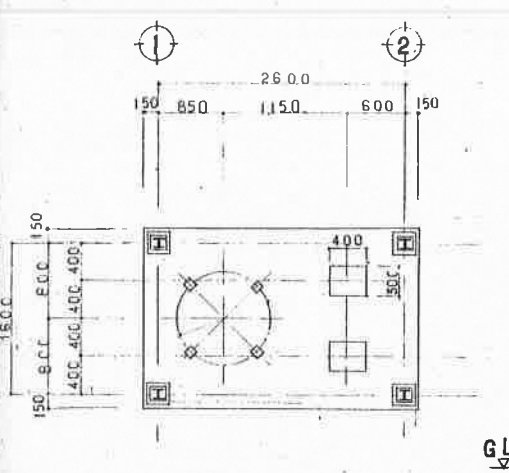

汚泥器 架台

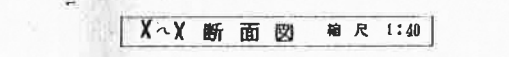
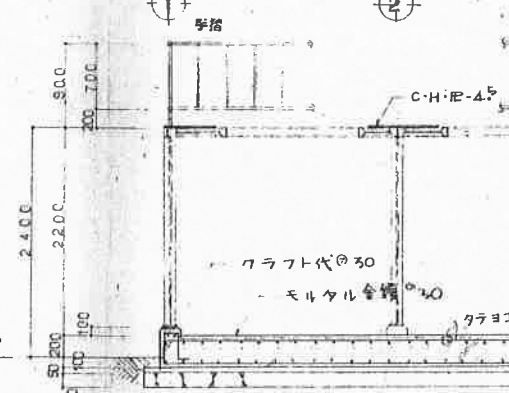
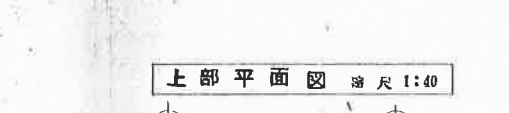
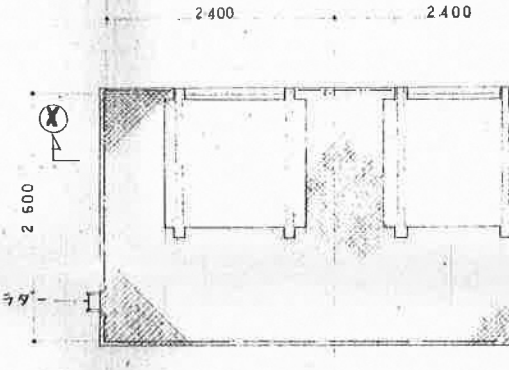
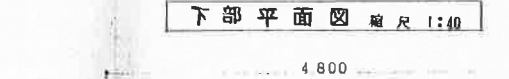
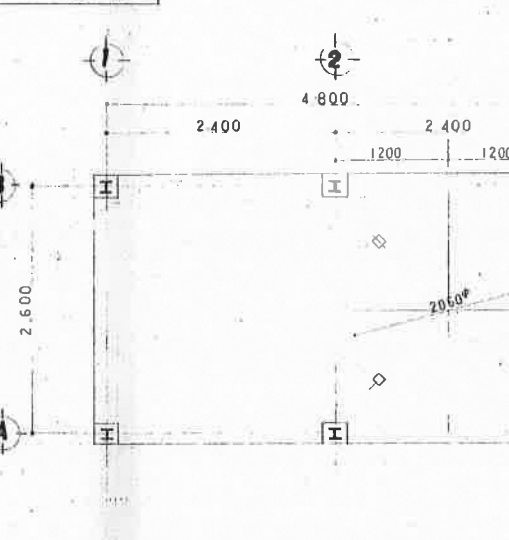

REV.	DATE	DSN	CHK.	APP.
△	年月日	設計	検印	承認
△				

CONN. NO. 発注番号	DESCRIPTION 名称	QTY 数量	MATERIAL 材質	REMARKS 備考
PURCHASER 発注先	千葉市下水道部下水施設課殿			
USER 納入先	千葉市下水道部下水施設課殿			
TITLE 名称	小倉下水処理場 汚泥処理施設 洗浄水設備 基礎及び架台			
APP.承認	SCALE 尺法	UNIT IN 寸法単位	DRAWING No. 図面番号	REV.
CHK.検印	1/40, 1/60	mm	1M1-11	△
DSN.設計	材料	ANG. PROJ. 角投影法	WORKS NO. 工事番号	
DWG.製図			L-2596-009	

JAPAN ORGANO CO., LTD. TOKYO JAPAN







REV. 訂正	DATE 年月日	DSN 設計	CHK 検閲	APP. 承認
△				
△				

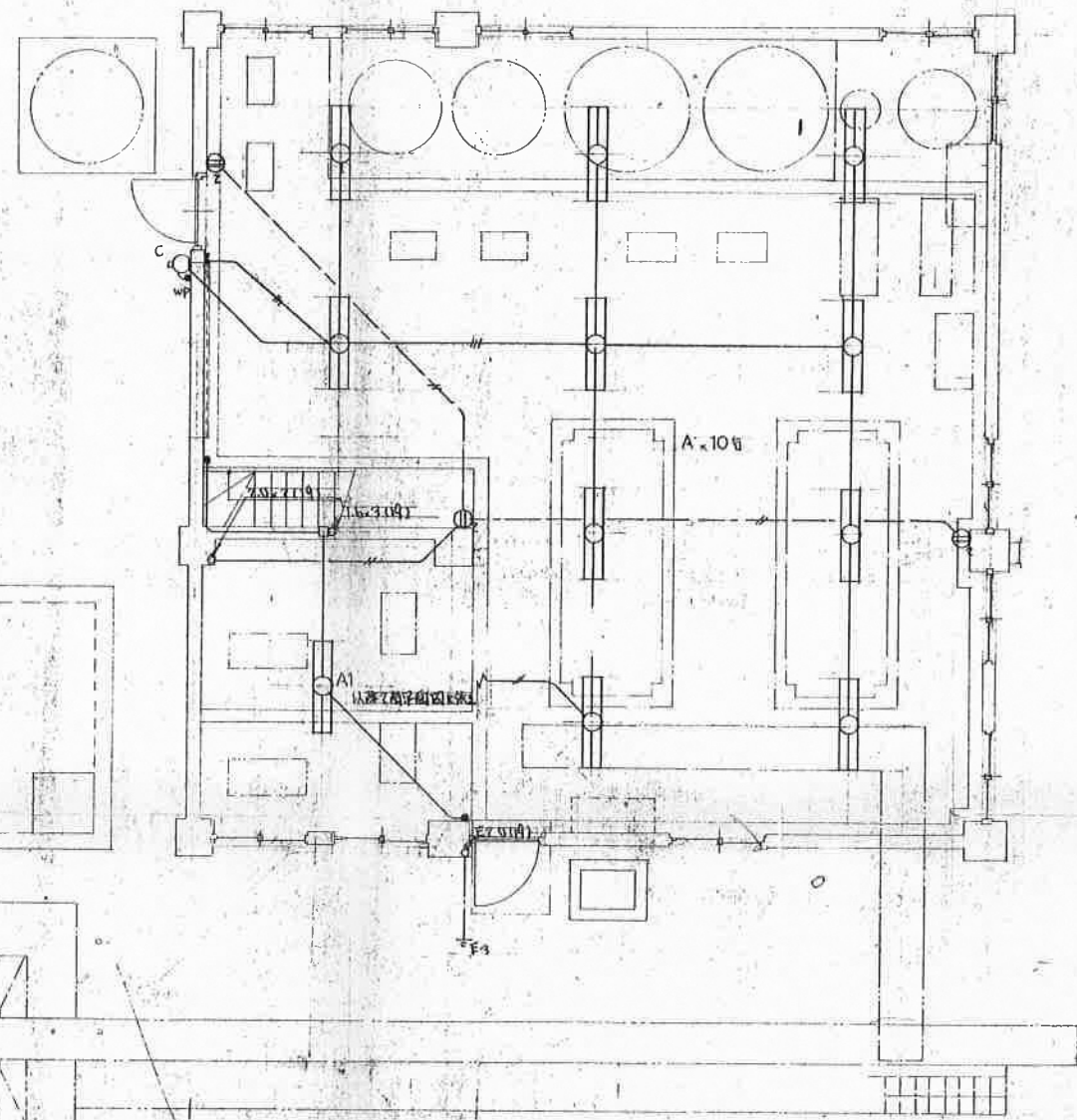

1階平面図 S=1/150

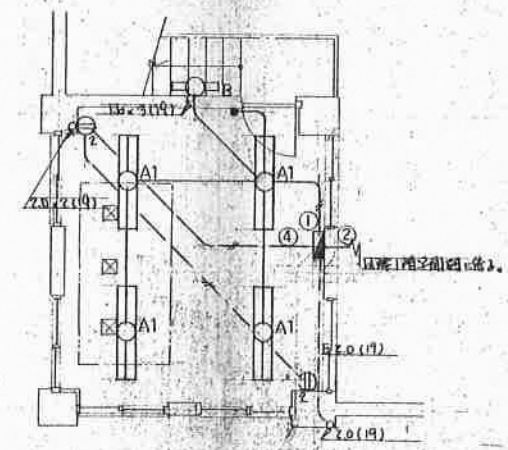

2階平面図 S=1/150

動力分電盤結線図

特記仕様書	
1 工事件名	
2 一般事項	<ol style="list-style-type: none"> <li>1 本工事は配管架工事のうち、電気設備工に属するもので、設計図書に基づき関係法規に準拠し施工する。</li> <li>2 本工事に關し、明配は必ず露明又は、疑義ある事項は速やかに、依頼者と協議の上で施工する。</li> <li>3 本工事施工に際し、現場の細部もしくは取合工、器具の取付位置等の異動は、依頼者の指示に従って行う。</li> <li>4 本工事施工に必要の図面、見本等は速滞なく作成し承認を受けた後施工する。</li> <li>5 本工事に使用する機材は、指定のものを、JIS規格に適合する一級品とする。</li> </ol>
3 工事概要	本工事は、電灯分電盤より、照明器具及び配線器具迄の配線工事である。スイッチ・レドは、原則として、プレートは、新金具とする。
4 メーカーリスト	<p>製品及びメーカーの指定は次の通りとする。</p> <ol style="list-style-type: none"> <li>1 電線 松本 JIS標準許可工務</li> <li>2 電線 高橋</li> <li>3 配線器具 松下電工(株) 東芝電機(株) 三菱電機(株)</li> <li>4 照明器具</li> </ol>

記号	名称	規格
■	動力分電盤	銅板架橋式
■	電灯分電盤	"
□	分電盤用箱	"
⊙	動力用コンセント	4P20A
⊕	高圧換気扇	500×300×10mmφ、0.35kw
○	蛍光灯	"
○	埋込型コンセント	2P15A 2mφ 新金具付
●	埋込型スイッチ	1P15A
●	"	防湿型
●	自動分電盤	3A

注記

配線工 配管架(配管架)の径

20×2 (19)
16×2 (19)
16×3 (19)

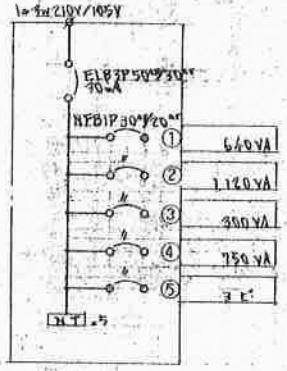

電灯分電盤結線図

照明器具表

記号	名称	規格	数量	備考
A	バリエーション反射型付 FL40w×2	10φ	16	
A1	動力用コンセント	5φ	16	
全長1.0M				
C	ブラケット EL20w×1	防湿型	16	

CONN. NO.	DESCRIPTION	名称	QTY	MATERIAL	REMARKS
PURCHASER	契約先				
USER	納入先	千葉市下水道部工水処理施設課			
TITLE	名称	小倉下水処理場、汚泥処理施設			
APP. 承認	原田	SCALE 尺	UNIT IN 寸法単位	DRAWING No. 図番	REV.
CHK. 検閲	小池	1/50	ANSI PROJ. 製図法	111-13	△
DSN 設計	中村			WORKS NO. 工事番号	
DWG 製図				L-2696-1009	

JAPAN ORGANÓ CO., LTD. TOKYO JAPAN









# 東芝換気扇 (有圧形)

品番	部品名	材質	表面処理	色調
1	外 枠	軟 鋼 板	メラミン塗装	マンセル 5 Y 5.75/0.2
2	モーター支工	軟 鋼 板	メラミン塗装	マンセル 5 Y 5.75/0.2
3	モ ー タ ー	4 極全閉形 3 相誘導電動機	絶縁種別 E 種	
4	羽 根	ア ル ミ 板	メラミン塗装	マンセル 5 Y 5.75/0.2
5	電 源 コ ー ド	クロロレンキャブタイヤケーブル (3 芯)		

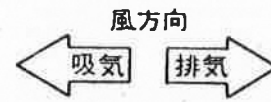
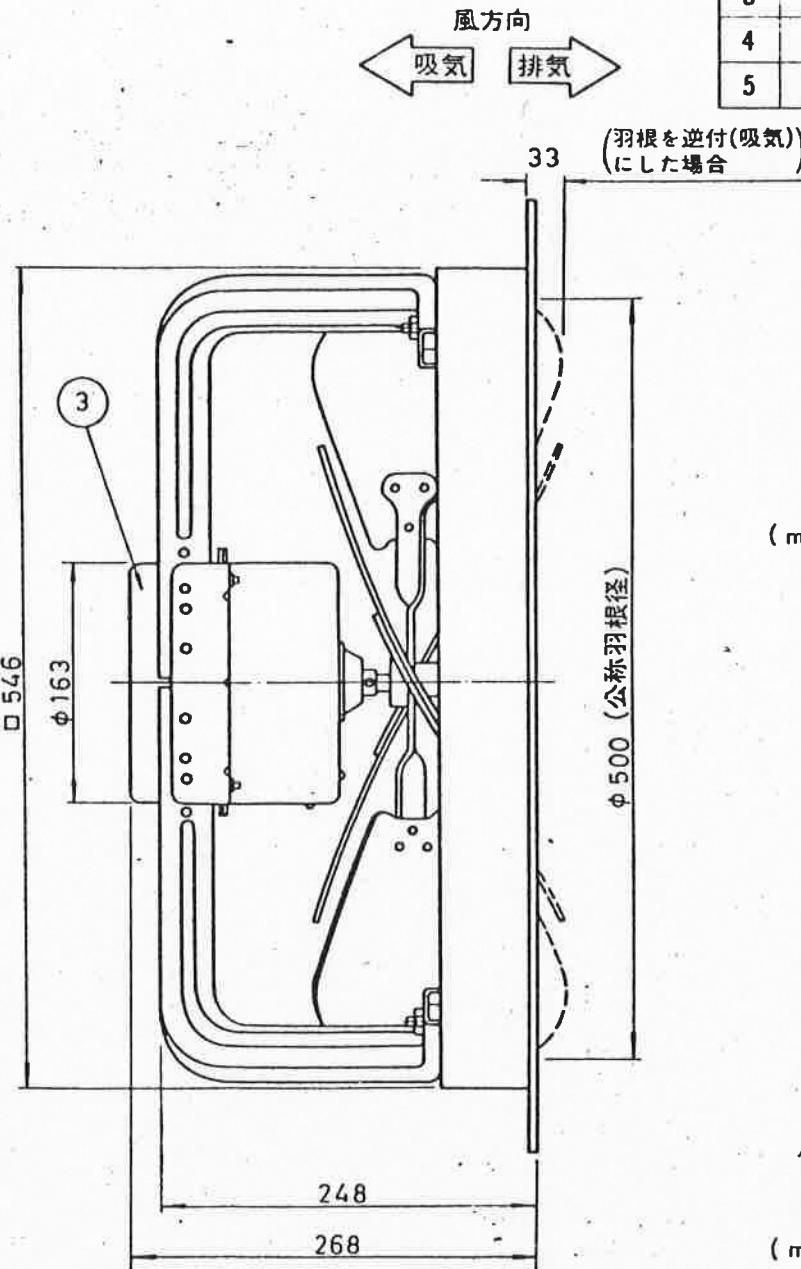
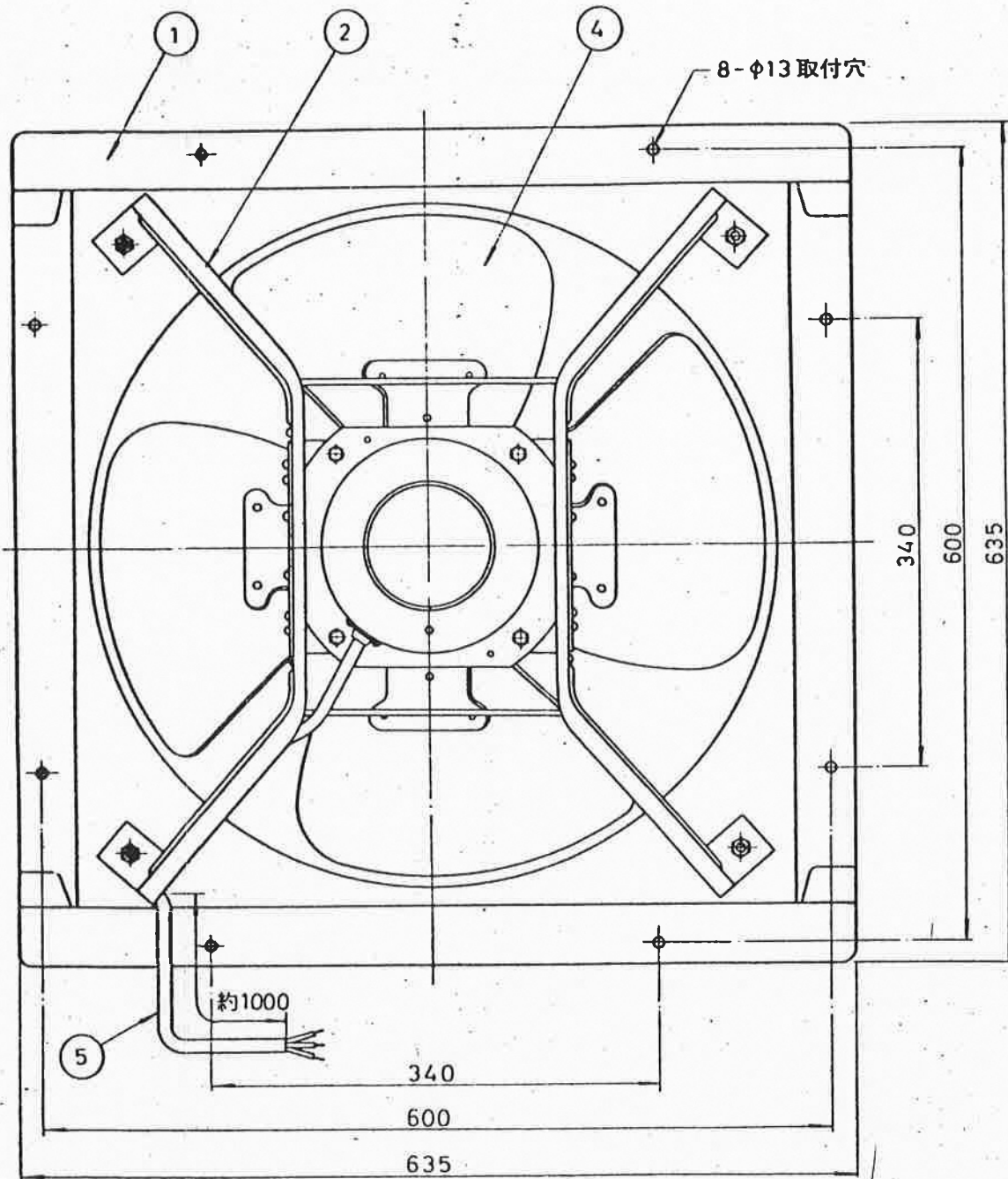

● 静圧-風量特性 (VP-574TK)

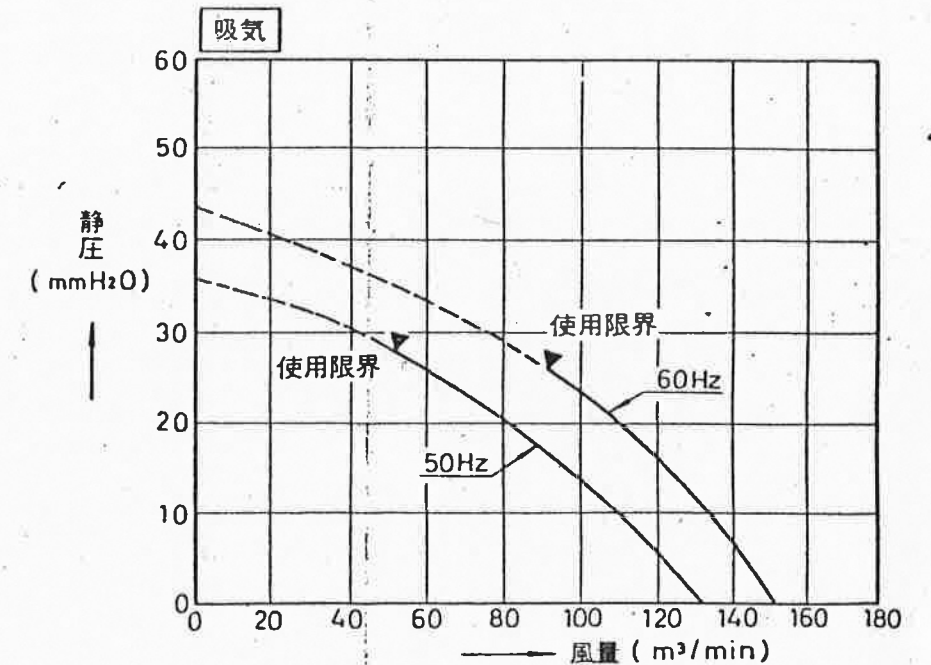
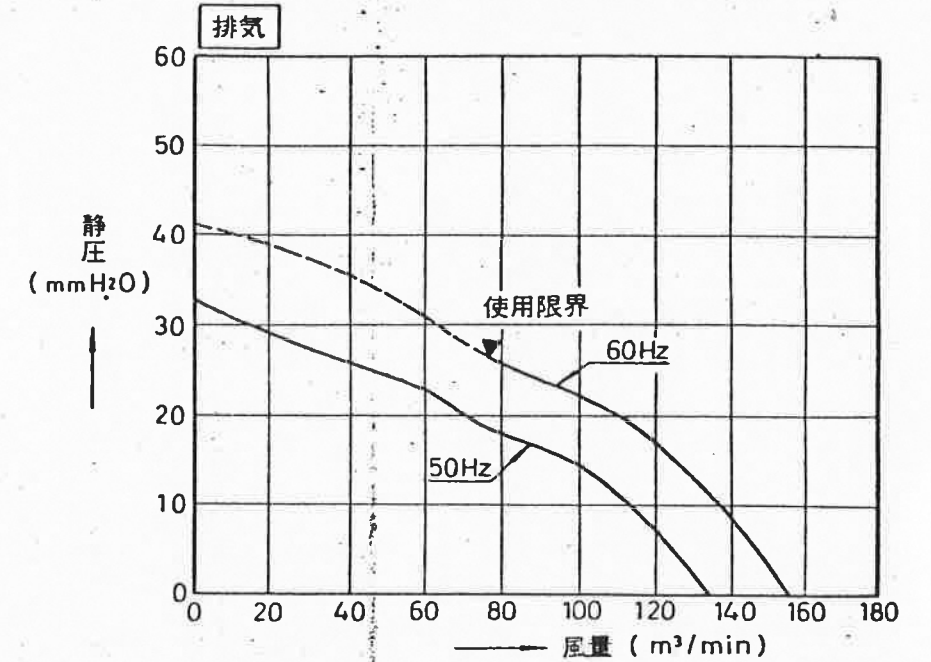

## ■ 特性表

★モーター結線を入れ替え羽根を逆に取付けることにより吸気にもなります。

形 名	方 式	定格電圧 (V)	定格周波数 (Hz)	消費電力 (W)	定格電流 (A)	起動電流 (A)	風 量 (m³/min)	騒 音 (ホン)	製品重量 (kg)	
VP-574TK	排 気 式 (吸気式)	3φ 200	排	50	480	2.2	15.5	133	60	22.5
				60	750	2.7	15.9	154	64	
			吸	50	460	2.2	15.5	130	67	
				60	700	2.5	15.9	150	71	

電動機形式	4 極 3 相 誘 導 電 動 機	絶縁抵抗	10MΩ以上 (500Vメガー)	耐 電 圧	AC1500V 1分間	埋込寸法	55 cm角
						絶縁区分	E 種

\* 風量値は JISC9603 チャンバー方式による。\* 本仕様は改良のため変更することがありますのでご了承ください。

 東京芝浦電気株式会社	形 名	VP-574TK
作成年月日	S. 52. 2. 8	承認図番号
		331846



## 図面一覧表

(未完・完)

No. /

納入先	千葉市下水道部下水施設課 殿		工番	L-2596-009	
装置名	小倉下水処理場脱水機設置工事		日付		
図面番号	REV	名称	(寸法)		
1A1-1	△	フローシート			
1A4-1	△	洗浄水設備廻り配管図			
1A4-2	△	汚泥貯槽廻り全体配管図			
2A4-3	△	配管詳細図			
2A4-4	△	消化槽廻り配管詳細図			
1A4-5	△	汚泥処理棟配管平面図			
1A4-6	△	配管立面図			
1A4-7	△	沪過水槽廻り配管図			
2A5-1	△	汚泥処理施設運転工程表			
1A7-1	△	ナイードプラス NP-M10型 外形寸法構造図			
2T0-1	△	沪過水槽			
2T0-2	△	エア-圧カタンク			
2T0-3	△	塩化オニ鉄混和槽			
1T0-4	△	凝集剤溶解槽 攪拌機取付架台			
2Y1-1	△	脱水機操作架台			
1Y1-2	△	操作架台			
1/2P-43115	△	脱水ケ-キ運搬ベルトコンベヤ 組立配置図			
RSP-5A	△	連続洗浄自動沪過機 ロ-タリスピッツ外形図			
RD3A-01B	△	減圧弁			
	△				
	△				
	△				
	△				
	△				
	△				
備考			部 汚泥技術部		



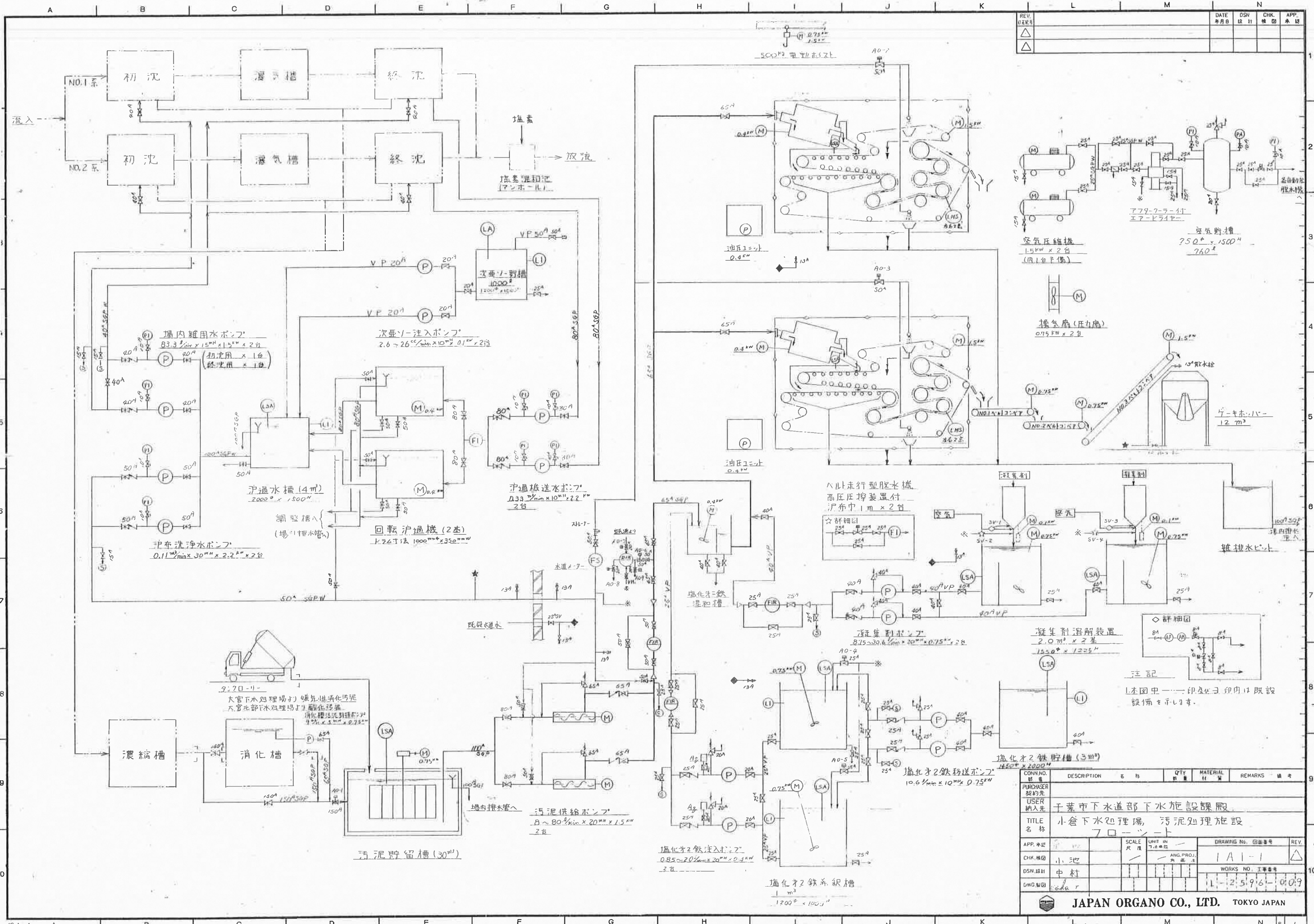

REV. 改訂	DATE 年月日	DSN 設計	CHK 検閲	APP. 承認
△				
△				

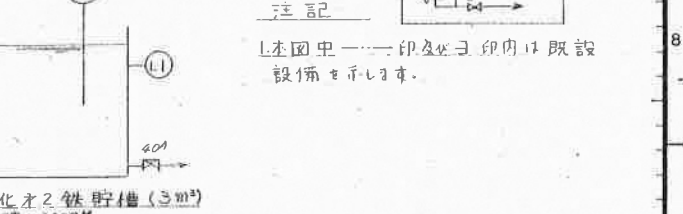
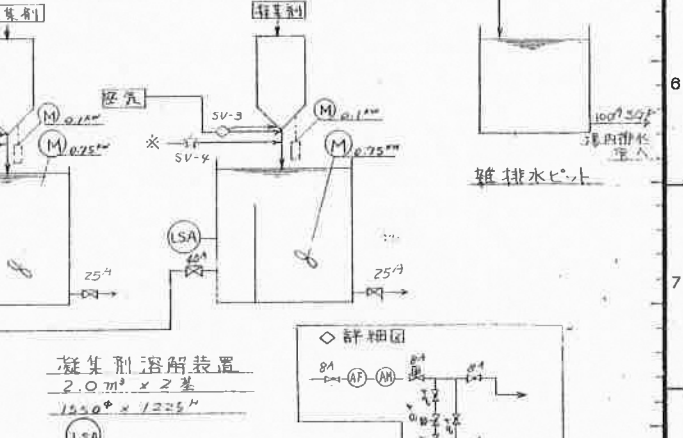
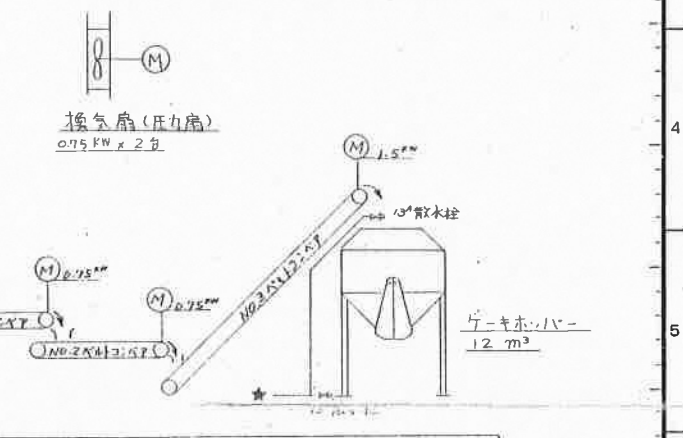
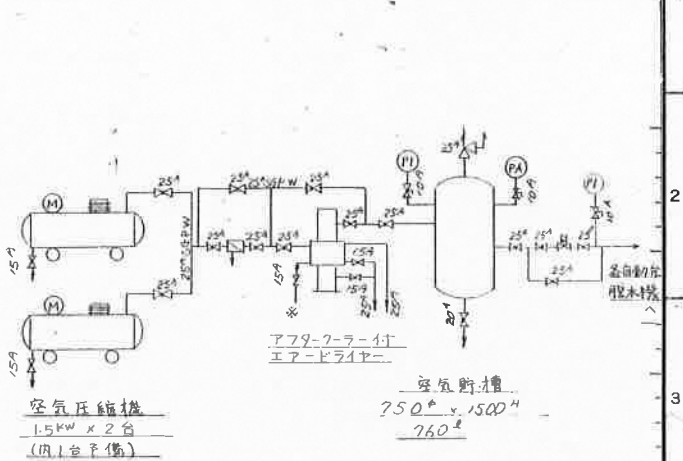

CONV. NO. 数量	DESCRIPTION 名称	QTY 数量	MATERIAL 材質	REMARKS 備考
	凝集剤溶解装置	2.0 m x 2 m		
	凝集剤ポンプ	8.75 x 30.6 x 20 mm x 0.75 kW x 2台		
	塩化オニ鉄貯槽	3 m³		
	塩化オニ鉄移送ポンプ	10.6 mm x 10 mm x 0.75 kW		
	塩化オニ鉄注入ポンプ	0.85 x 20 mm x 20 mm x 0.75 kW		
	塩化オニ鉄貯槽	1 m³		

JAPAN ORGANO CO., LTD. TOKYO JAPAN







REV. 訂正	DATE 年月日	DSN 設計	CHK. 検印	APP. 承認
△				
△				

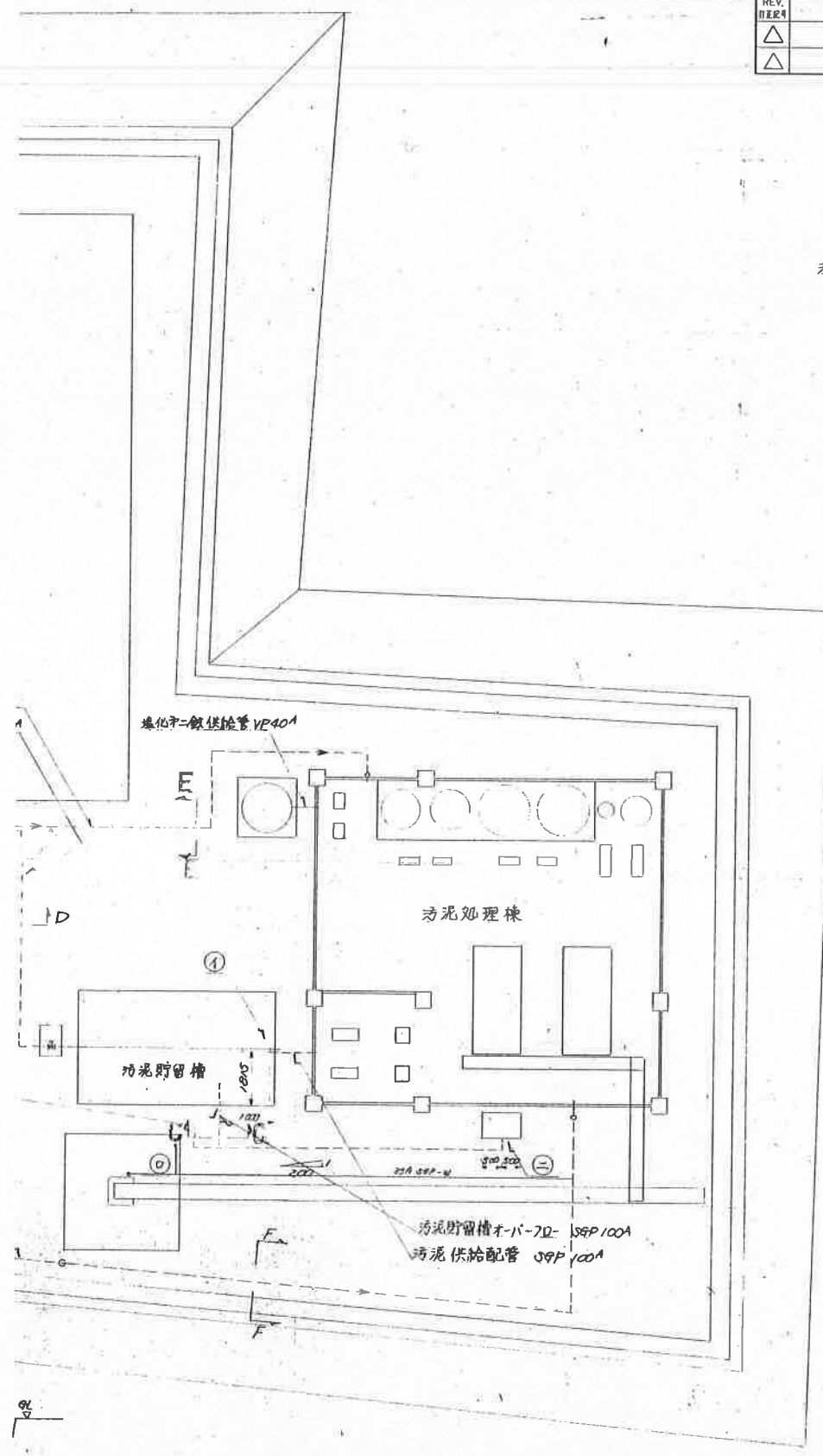

注記  
 [ ] 新設配管  
 — 既設配管  
 ① ② 大規模別途図面  
 ③ ④ ⑤ 各詳細は別途図面  
 現場状況により多少変更の可能性があります

関係図面: 1A4-1



1/10 配管断面図 SCA 1/10

CONN. NO. 継番号	DESCRIPTION 名称	QTY 数量	MATERIAL 材質	REMARKS 備考
PURCHASER 発注先	千葉県下水道部施設課 殿			
USER 納入先	千葉県下水道部小倉下水処理場 殿			
TITLE 名称	小倉下水処理場 汚泥処理施設 汚泥貯留槽廻り全体配管図			
APP. 承認	原田	SCALE 尺度	1/100	DRAWING No. 図番
CHK. 検印	小池	UNIT IN 寸法単位	mm	1A4-2
DSN. 設計	中村	ANG. PROJ. 投影法		WORKS NO. 工事番号
DWG. 製図	伊東			L-2596-009

JAPAN ORGANO CO., LTD. TOKYO JAPAN



REV. 訂正	EXPLANATION 説明	DATE 年月日	DSN. 図 31	CHK. 検 査	APP. 承認
△					
△					

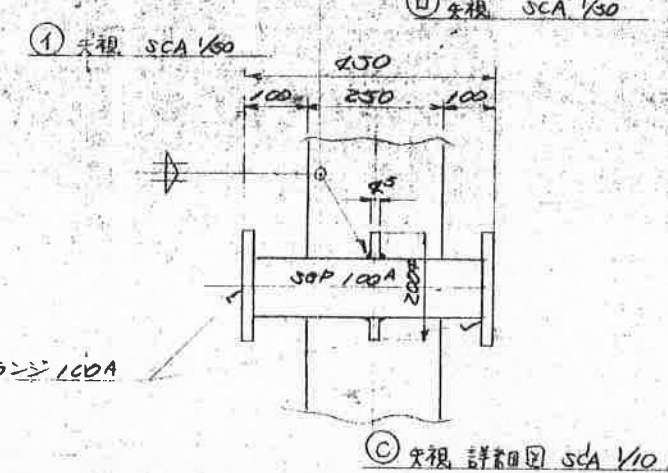
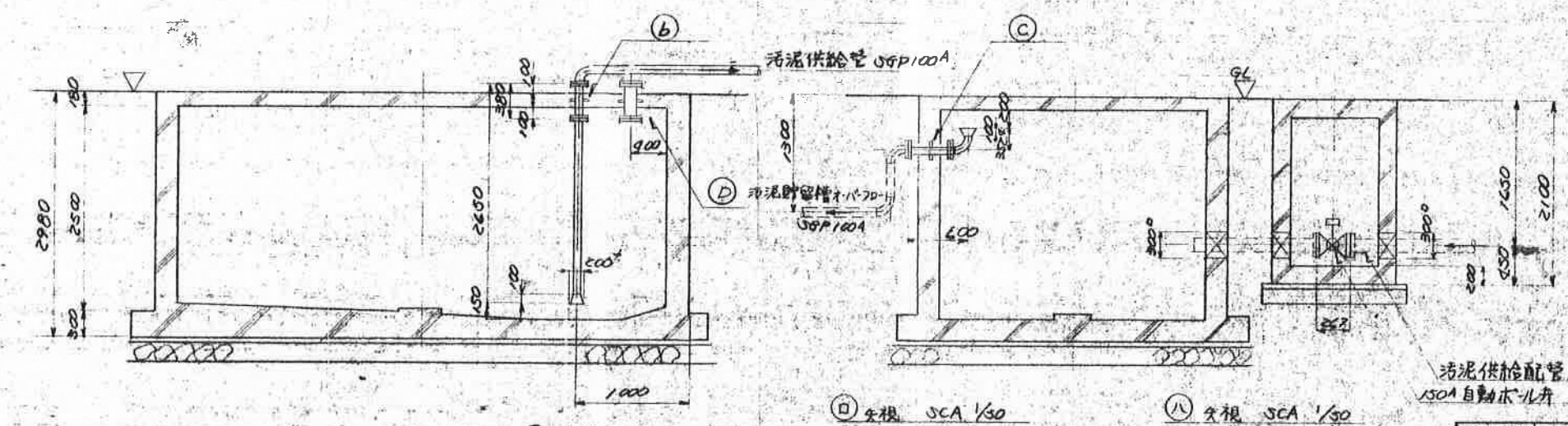
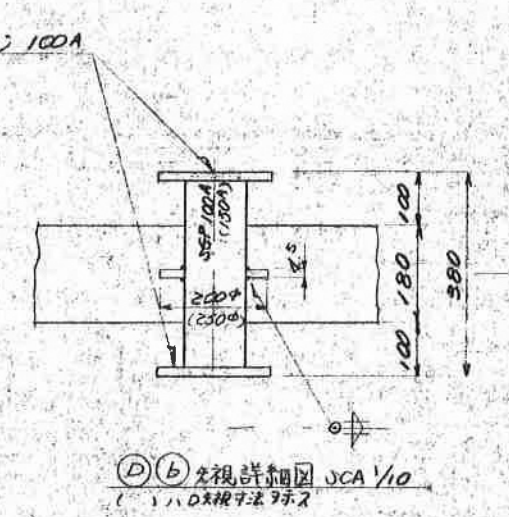
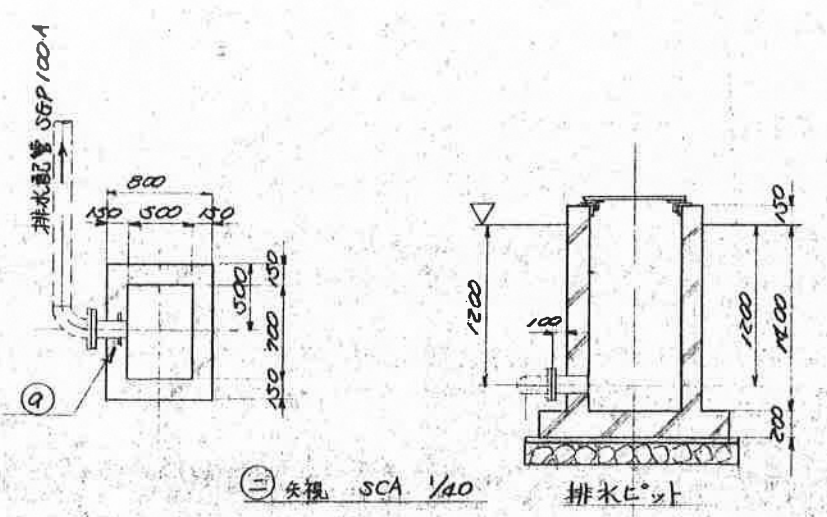
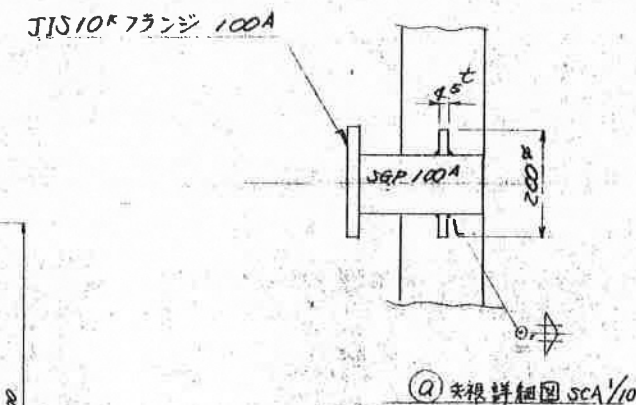
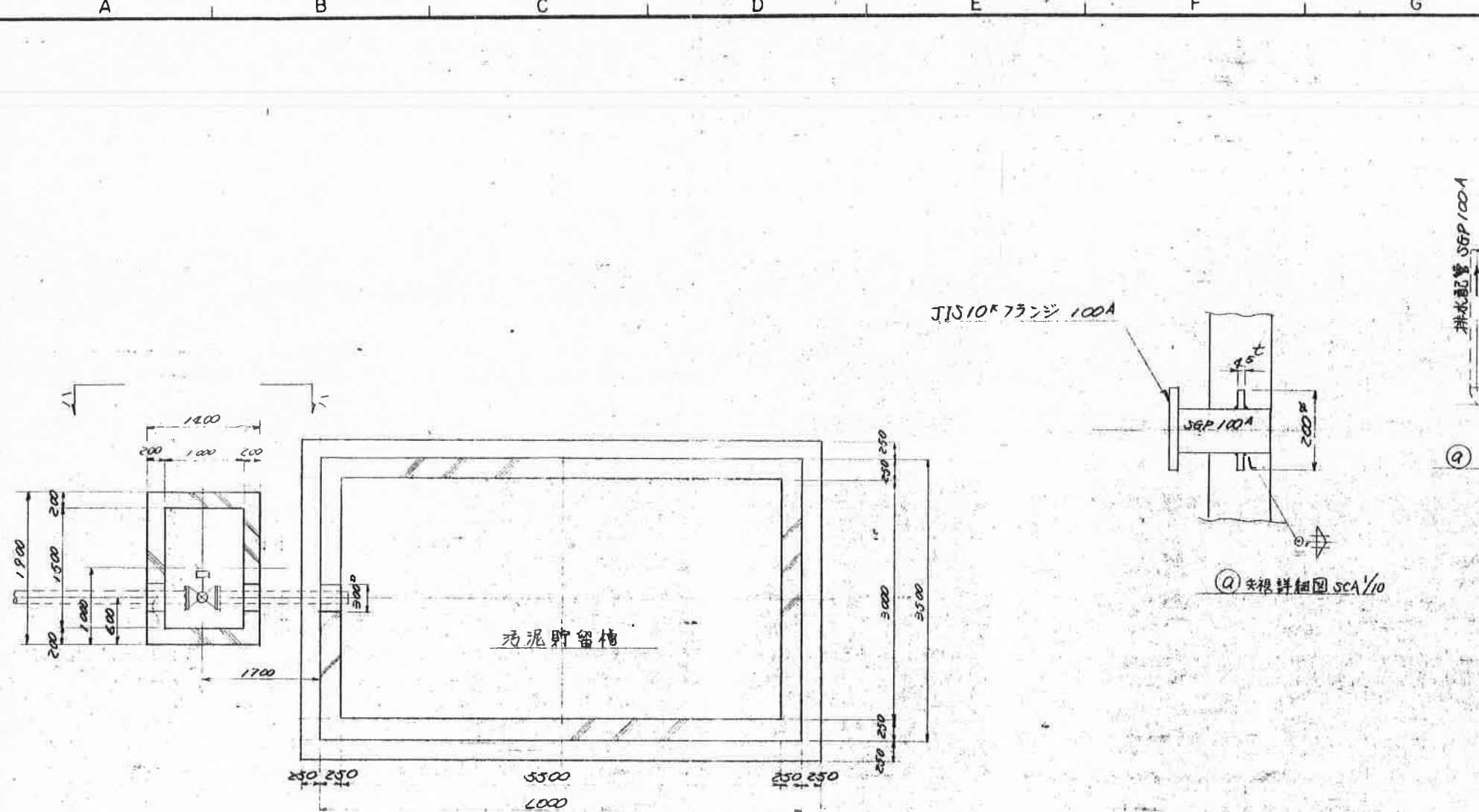

関係図面: 1A4-2

CONN. NO. 番 号	DESCRIPTION 名 称	QTY 数量	MATERIAL 材 質	REMARKS 備 考
PURCHASER 契約先	千葉市下水道部施設課			
USER 納入先	千葉市下水道部小倉処理場殿			
TITLE 名 称	小倉下水処理場 汚泥処理施設 汚泥貯留槽廻り配管詳細図			
APP. 承認	原 由	SCALE 度	UNIT IN 寸法単位	DRAWING NO. 図面番号
CHK. 検 査	小 池	1/50	mm	2A4-3
DSN. 設計	中 村	ANG. PROJ. 角 面 法		WORKS NO. 工事番号
DWG. 製 図	伊 東			L-259C-009



REV. 訂正記号	EXPLANATION 記号	DATE 年月日	DSN. 設計日	CHK. 検図	APP. 承認
△					
△					

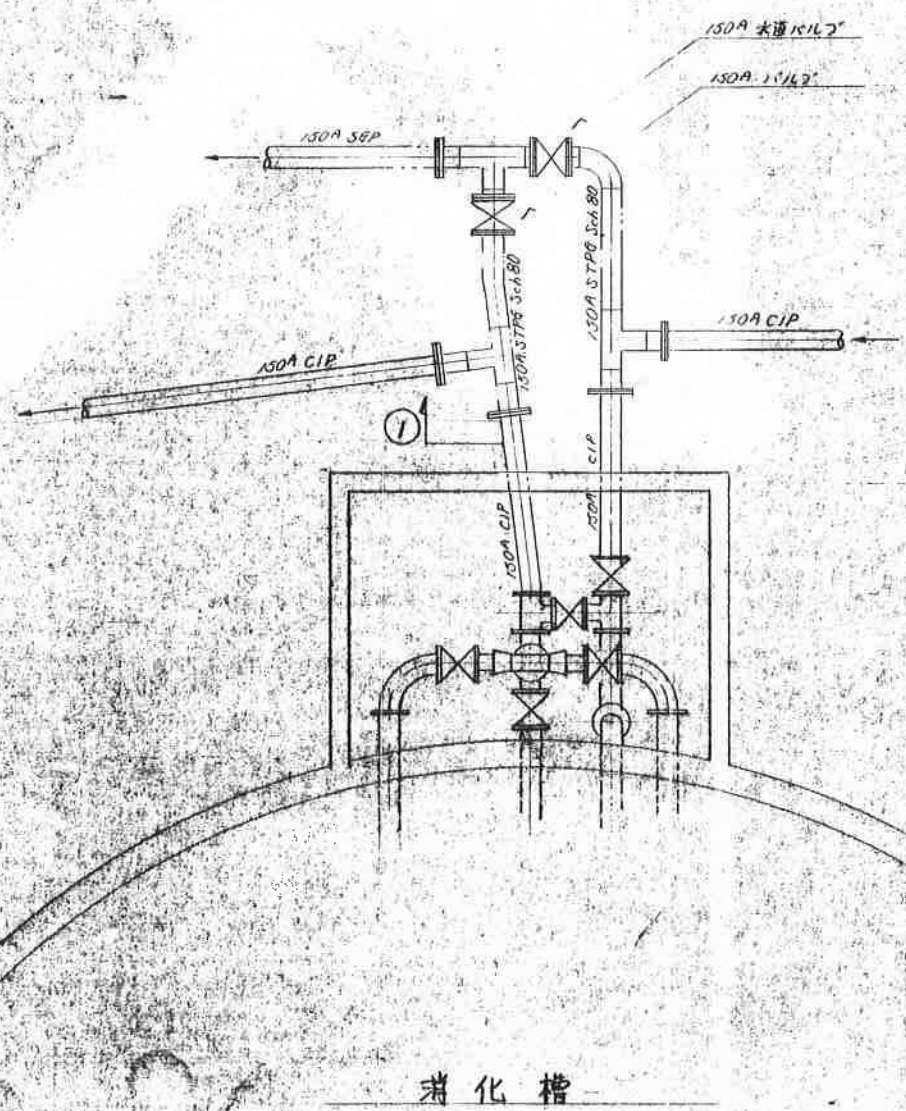
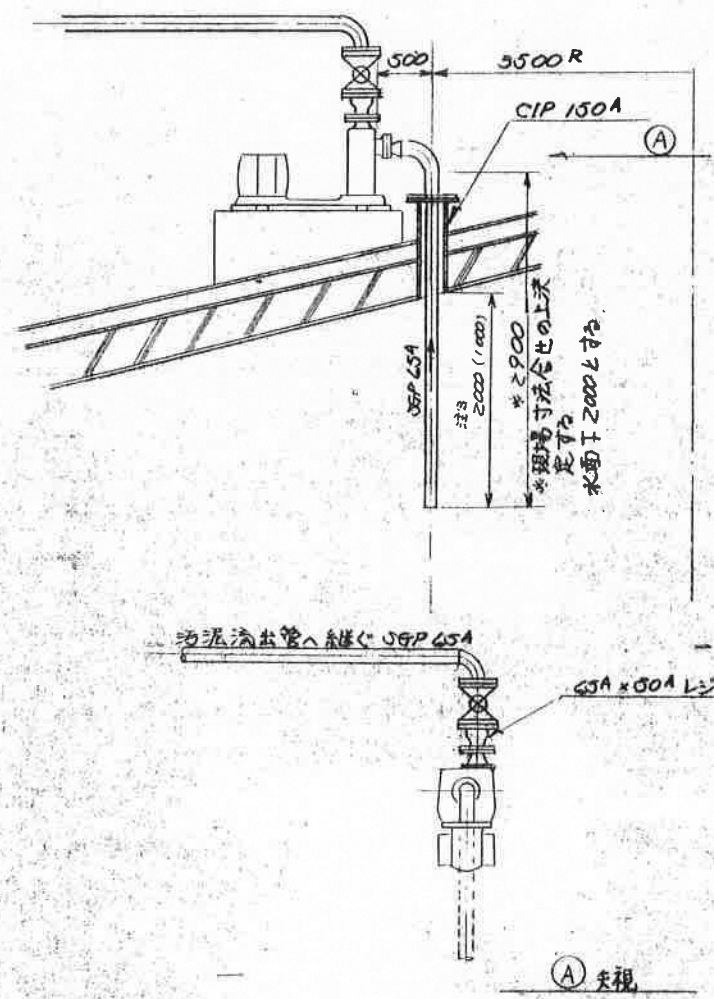

- 注記
- 1 旧設配管ヲ示ス
  - 2 新設配管ヲ示ス
  - 3 コノ配管ハ 2000mm 及ヒ 1000mm 号1本 ツツノスル

関係図面: 1.A4-2

全体配管図(2)(2) 矢視断面図

全体配管図(1)(1) 矢視詳細図

CONN. NO. 部番	DESCRIPTION 名称	QTY 数量	MATERIAL 材質	REMARKS 備考
PURCHASER 契約先	千葉県下水道部施設課 殿			
USER 納入先	千葉県下水道部小倉処理場 殿			
TITLE 名称	小倉下水処理場 汚泥処理施設 消化槽廻り配管詳細図			
APP.承認	原田	SCALE 尺 寸	UNIT IN 寸法単位	DRAWING NO. 図面番号
CHK.検図	山池	1/50	ANG. PROJ. 角 画 法	2A4-4
DSN.設計	中村			WORKS NO. 工事番号
DWG.製図	伊東			L-2596-009
 <b>JAPAN ORGANO CO., LTD.</b> TOKYO JAPAN				

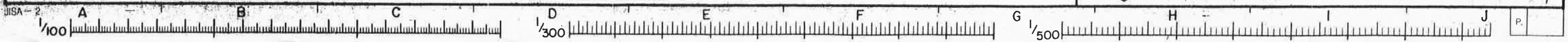



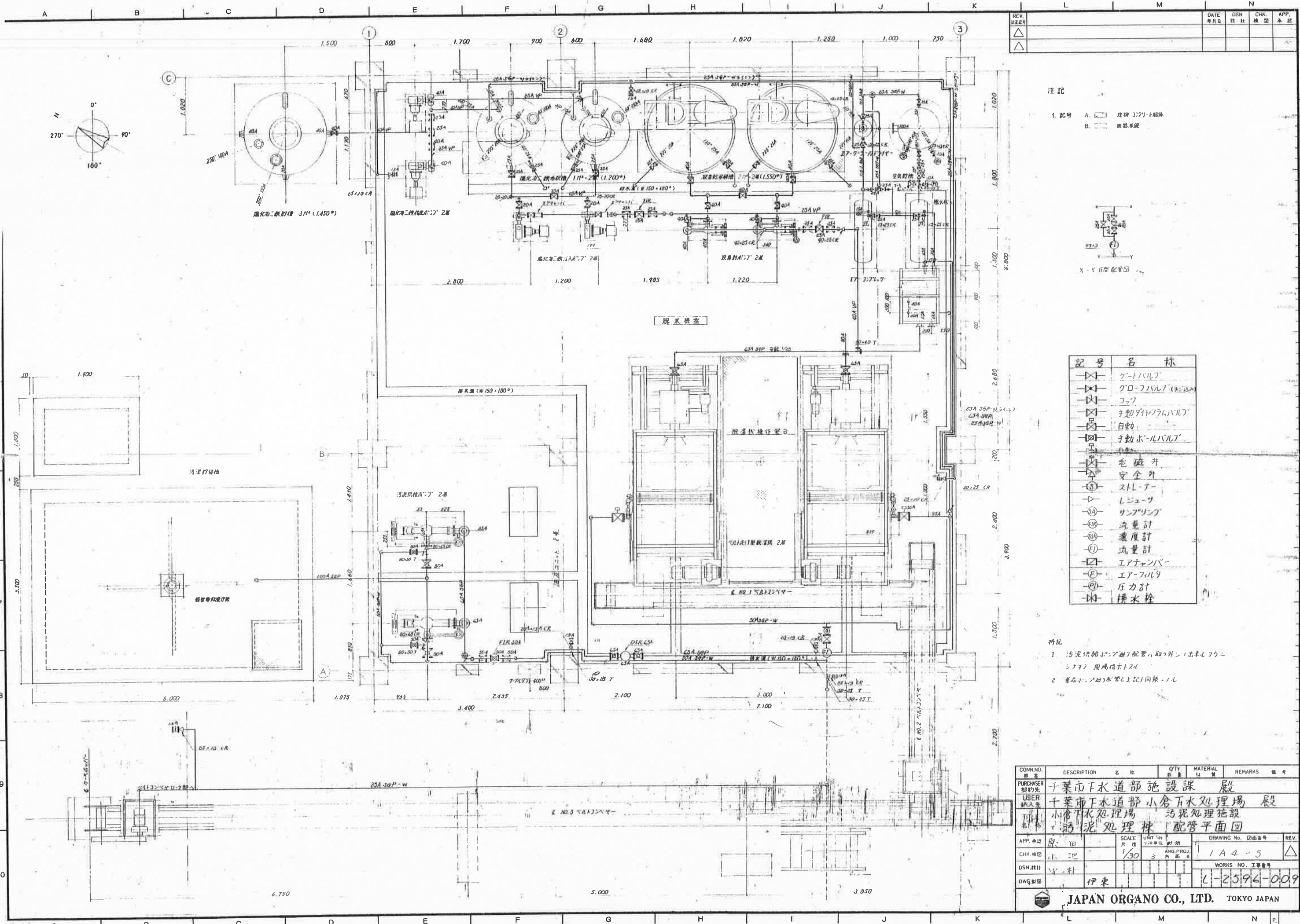

REV.	DATE	DSN	CHK.	APP.
△				
△				

注記

1. 記号 A. [Symbol] 建物の2階部分  
 B. [Symbol] 機器基礎

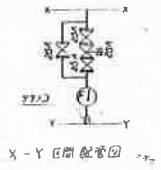

記号	名称
[Symbol]	ゲートバルブ
[Symbol]	グローバルブ (7.5kW)
[Symbol]	コック
[Symbol]	手動ダイヤルバルブ
[Symbol]	自動
[Symbol]	手動ボールバルブ
[Symbol]	電磁弁
[Symbol]	安全弁
[Symbol]	ストレーナー
[Symbol]	レジューブ
[Symbol]	サンプリング
[Symbol]	流量計
[Symbol]	濃度計
[Symbol]	流量計
[Symbol]	エアチャンバー
[Symbol]	エアフィルタ
[Symbol]	圧力計
[Symbol]	排水栓

特記

1. 汚泥供給ポンプ配管は、取り外し出来るようにして現場指示スル  
 2. 薬品ポンプ配管は上記と同様スル

CONN. NO.	DESCRIPTION	名称	QTY	MATERIAL	REMARKS	備考
PURCHASER	千葉県下水道部施設課	殿				
USER	千葉県下水道部小倉下水処理場	殿				
TITLE	小倉下水処理場	汚泥処理施設				
	名称	汚泥処理棟配管平面図				
APP.承認	原 田	SCALE	1/30	UNIT IN	DRAWING NO.	1A4-5
CHK.検図	小 池	角 度		角 度	WORKS NO.	L-2596-009
DSN.設計	伊 東					
DWG.製図						

JAPAN ORGANO CO., LTD. TOKYO JAPAN



REV.	DATE	DSN	CHK.	APP.
△	年月日	設計	検閲	承認
△				

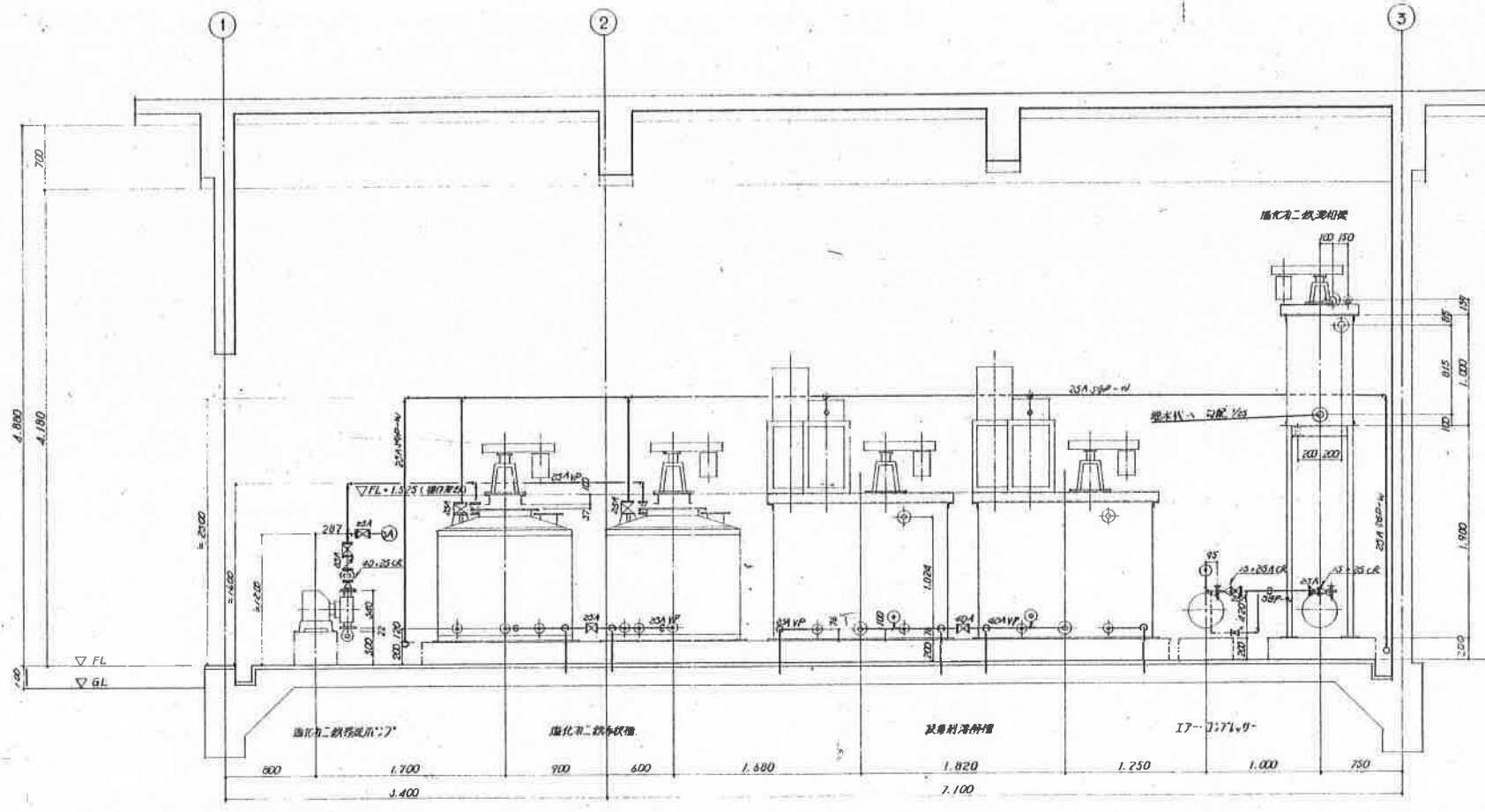

断面図 A-A

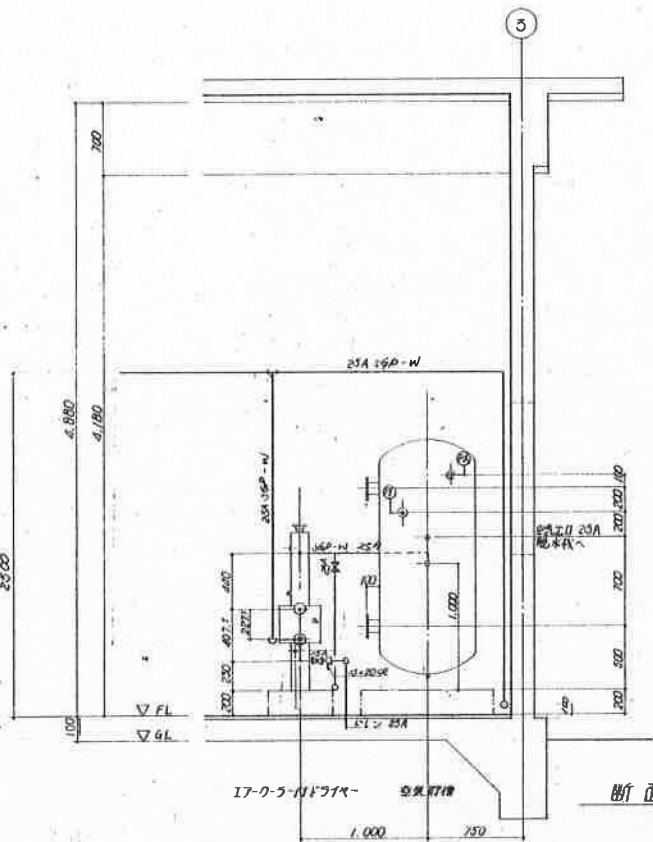

断面図 B-B

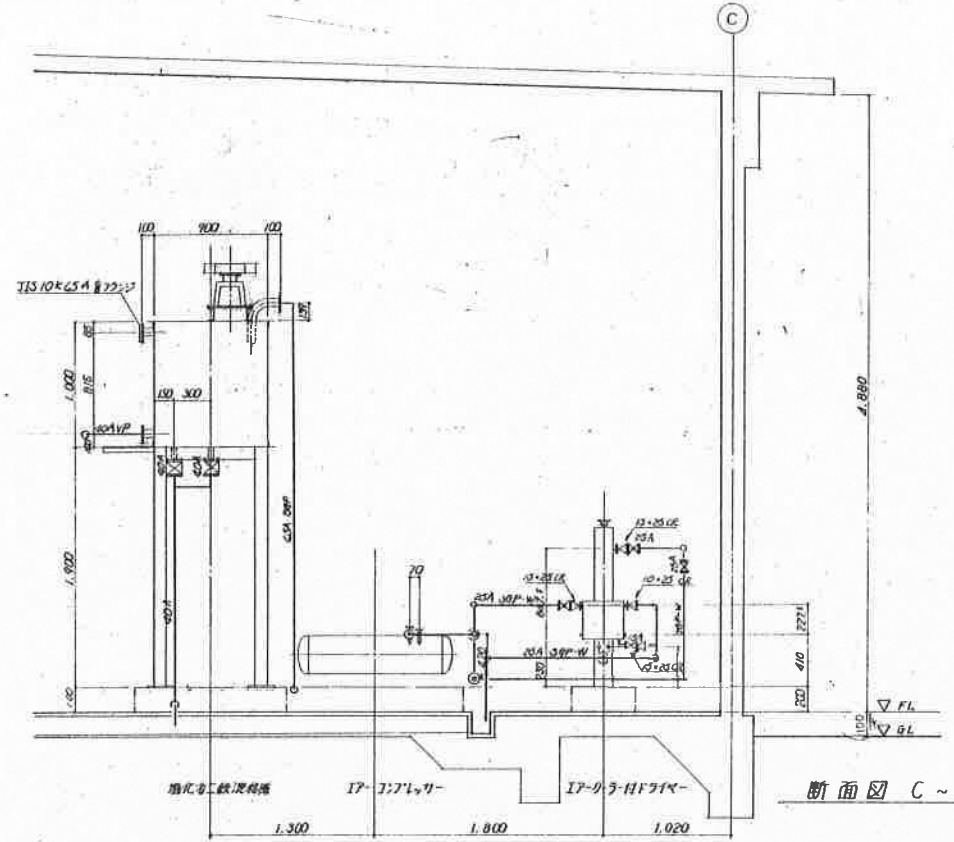

断面図 C-C

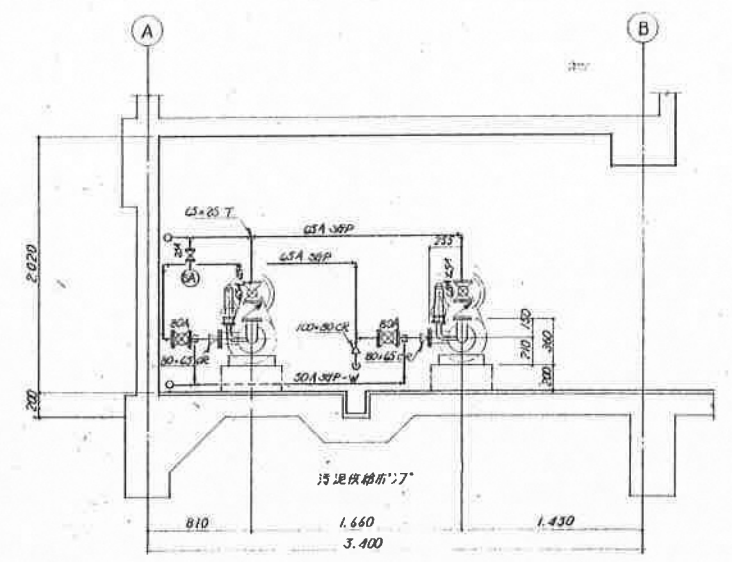

断面図 D-D

CONN. NO.	DESCRIPTION	QTY	MATERIAL	REMARKS
1	干葉市下水道部施設課 股			
2	干葉市下水道部小倉処理場 股			
3	小倉下水処理場 汚泥処理施設			
4	汚泥処理機 配管立面図			

JAPAN ORGANO CO., LTD. TOKYO JAPAN









回転機器類

MS No.	No.	機器類名称	電動機	数量	操 作 手 動	操 作 自 動	記 事
MS1	1	No.1 ベルトコンベアー	0.75 <sup>kw</sup>	1	○	○	マスター-SW"MS1"にて起動停止。
	2	No.2 "	0.75	1	○	○	"
	3	No.3 "	1.5	1	○	○	"
MS2	4	ナイアトプレス70キユレター	0.4	2	○	○	マスター-SW"MS2"にて起動停止。回転数調節は現場にて行なう。
	5	" 油圧ユニット	0.4	2	○	○	" 。プレス圧の設定は現場にて行なう。(油圧圧カスイッチ)
	6	" 浮布駆動モーター	1.5	2	○	○	" 。浮布走行速度調節は現場にて行なう。
MS3	7	塩化オ2鉄移送ポンプ	0.75	2	○		" 。塩化オ2鉄貯槽レベル低にて警報停止。
	8	塩化オ2鉄希釈槽攪拌機	0.75	2	○		" 。塩化オ2鉄希釈槽レベルMにて停止。
	9	塩化オ2鉄注入ポンプ	0.4	2	○	○	マスター-SW"MS3"にて起動停止。低にて警報停止。
	10	凝集剤溶解機	0.1	2	○	○	" 。凝集剤溶解槽レベルLにて起動、Hにて停止。
	11	凝集剤溶解槽攪拌機	0.75	2	○	○	" Mにて停止。
	12	凝集剤注入ポンプ	0.75	2	○	○	" 低にて警報停止。
	13	塩化オ2鉄混和槽攪拌機	0.4	1	○	○	"
MS4	14	汚泥供給ポンプ	1.5	2	○	○	マスター-SW"MS4"にて起動停止。汚泥貯留槽レベル低にて警報停止。
	15	コンプレッサー	1.5	2	○		手動にて起動停止。運転中は内蔵圧カSWで自動起動停止。
	16	探気扇	0.75	2	○		"
	17	消化槽汚泥引扱ポンプ	0.75	1	○		"
MS2	18	浮過機送水ポンプ	2.2	2	○		" 。浮過水槽レベル低にて警報停止。
	19	回転浮過機	0.4	2	○		" 。朝夕各1回手動にて浮過水量設定。逆流流量を増加する。
	20	浮布洗浄水ポンプ	2.2	2	○	○	" 。浮過水槽レベル低にて警報停止。
	21	場内雑用水ポンプ	1.5	2	○		"
	22	次亜ソー注入ポンプ	0.1	2	○		" 。次亜ソー貯槽レベル低にて警報停止。
	23	汚泥貯留槽攪拌機	0.75	1	○		"

汚泥濃度計運転工程表

工 程 記 号	1 サイクル目(約2分-6分)		2 サイクル目(約2分-6分)		3 サイクル目(約2分-6分)	
	吸入 工程	加圧 工程	計測 工程	排出 工程	吸入 工程	加圧 工程
AO-6	1-10 SEC	120-300SEC	5 SEC	1-10 SEC	同	左
AO-7						
AO-8						
AO-9						
VM1						

注1 計測方法は上表の通り加圧消泡バッチ式とする。

非常停止 1.汚泥供給ポンプ起動後 5分経過後  
凝集不良の時。  
2.浮布走行リミットスイッチの落信による場合。

運転工程表

No.	工 程	運 転	機 器 弁 類 名 称							
			機器 No.1~3	機器 No.4~6,20	浮過機	機器 No.7~13	次亜ソー 注入機	次亜ソー 清水機	機器 No.4	汚泥供給機
1	(始業点検)									
2	MS1	ON								
3	MS2	ON								
4	MS3	ON								
5	MS4	ON								
6	MS4	OFF								
7	MS3	OFF								
8	MS2	OFF								
9	MS1	OFF								

注) 1.運転工程表中 MS1~4はマスタースイッチを示します。又、機器No.とは回転機器類のNo.を示します。マスタースイッチ MS1~4は関連する機器はすべて  
マスタースイッチ ON=OFFで入り切り出来ますので、始業点検時に各関連機器のスイッチがすべて"入"になっている事を確認して下さい。  
2.マスタースイッチを使用して運転する場合(通常運転)は、No1脱水機には No1系列の関連機器、No2脱水機には No2系列の  
関連機器を対応させて運転して下さい。

注) 1.本仕様は試運転時等に干渉変更することがあります。

CONN. NO. 部 番	DESCRIPTION 名 称	Q'TY 数 量	MATERIAL 材 質	REMARKS 備 考
PURCHASER 契約先	千葉市下水道部施設課殿			
USER 納入先	千葉市下水道部小倉下水処理場殿			
TITLE 名 称	汚泥処理施設 運転工程表			
APP.承認	原田	SCALE 尺 度	UNIT IN 寸法単位	DRAWING NO. 図面番号
CHK.検図	小池	ANG.PROJ. 角 画 法		REV. <input type="checkbox"/>
DSN.設計	中村			WORKS NO. 工事番号
DWG.製図				1-2596-009

JAPAN ORGANO CO., LTD. TOKYO JAPAN





REV.	DATE	DSN	CHK.	APP.
△	年月日	設計	検図	承認
△				

仕様	
戸布	巾 1000 mm
戸布走行速度	0.60~1.98 m/min
戸布洗浄給水量	85~105 L/min 2 kg/cm <sup>2</sup> 以上
戸布駆動モーター	HAM 2-573-1/493 (1.5 kW)
混合ドラム駆動モーター	0.5AGM 1/8 (0.4 kW)
油圧ユニット	1.5 L/min, 100 kg/cm <sup>2</sup> G (0.4 kW)

部番	名称	材質
1	フレーム	SS41+タールIボキシ塗装
2	フレームポスト	SUS304
3	混合ドラム	SS41+内面タールIボキシ塗装
4	キャリア+ロール	SGP+Iボキシコーティング
5	ウェッジロール	SGP+
6	テールロール(上戸布用)	SS41+
7	テールロール(下戸布用)	SS41+Iボキシコーティング
8	戸液受皿	SS41+タールIボキシ塗装
9	低圧第1ロール	SS41+ネオプレンゴム
10	低圧第2ロール	SS41+ネオプレンゴム
11	低圧第3ロール	SS41+ネオプレンゴム
12	低圧第4ロール	SS41+ネオプレンゴム
13	低圧第5ロール	SS41+ネオプレンゴム
14	低圧第6ロール	SS41+ネオプレンゴム
15	高圧圧搾装置(高圧ロール)	SS41+ネオプレンゴム
16	高圧アイドラロール	SGP+Iボキシコーティング
17	剥離ロール(上戸布用)	SS41+
18	剥離ロール(下戸布用)	SS41+Iボキシコーティング
19	スラパーチップ(上戸布用)	ウレタンゴム
20	スラパーチップ(下戸布用)	ウレタンゴム
21	ケーシユート	SS41+タールIボキシ塗装
22	フロンドリターンロール	SS41+Iボキシコーティング
23	戸布蛇行調整装置(上戸布用)	
24	戸布蛇行調整装置(下戸布用)	
25	戸布テンションアジャスト装置(上戸布用)	SS41+Iボキシコーティング
26	戸布テンションアジャスト装置(下戸布用)	SS41+
27	戸布テークアップ装置(上戸布用)	SS41+
28	戸布テークアップ装置(下戸布用)	SS41+Iボキシコーティング
29	捨泥口	80 <sup>A</sup> x 10 <sup>K</sup> F.F
30	戸布洗浄給水口	50 <sup>A</sup> x 10 <sup>K</sup> F.F
31	薬注口	32 <sup>A</sup>
32	戸布洗浄装置(上戸布用)	SUS304-TP /ズル-SUS304
33	戸布洗浄装置(下戸布用)	SUS304-TP /ズル-SUS304
34	アンカーボルト	4-M20 x 150 <sup>L</sup>

CONV. NO.	DESCRIPTION	名 称	QTY	MATERIAL	REMARKS	備考
PURCHASER	契約先					
USER	納入先	千葉市下水道部下水施設課				
TITLE	名称	小倉下水処理場 汚泥処理施設 ナイアドプレス NP-MIO型 外形寸法 構造図				
APP. 承認	SCALE	UNIT	IN	DRAWING No.	図面番号	REV.
CHK. 検図	小池	1/500	mm	1A7-1		△
DSN 設計	中村			WORKS NO.	工事番号	
DWG 製図	中村			L-25916-009		

JAPAN ORGANO CO., LTD. TOKYO JAPAN

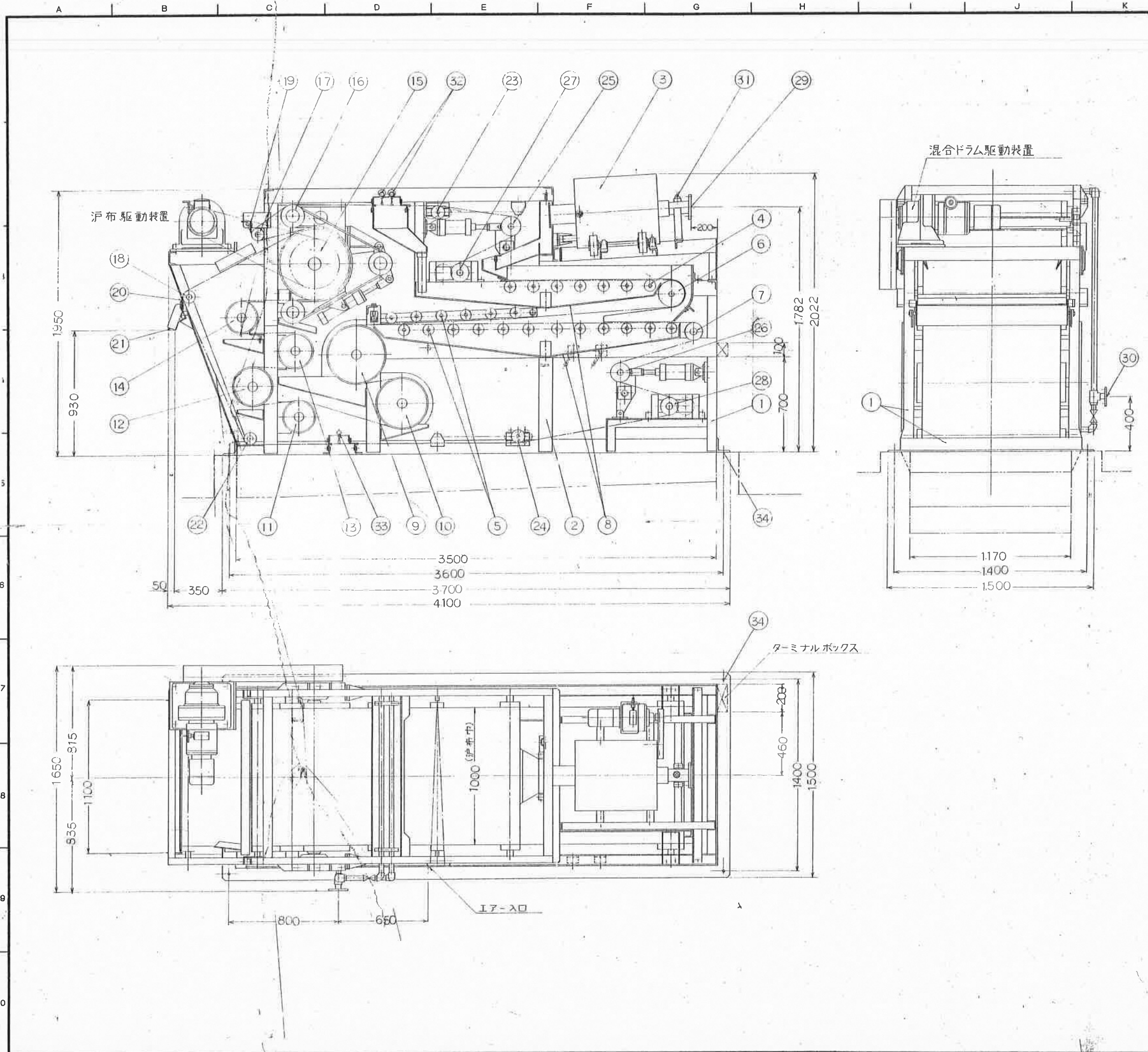



REV.	EXPLANATION	DATE	DSN.	CHK.	APP.
△					
△					

ノズルリスト

記号	名称	材質	口径	枚数	フランジ	備考
N-1	次重ソ-入口	VP	20A	2	VP JIS10K	
N-2	トレン	J6P	50A	1	SS	
N-3	オーバーフロー		100A	1		
N-4	出口		100A	1		
N-5	予過水入口		80A	2		

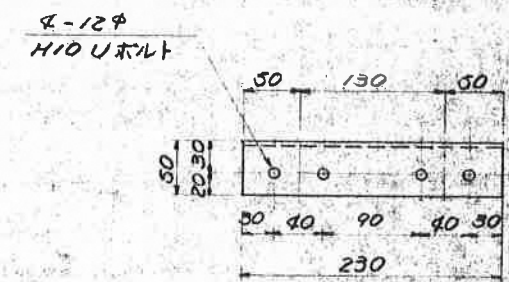
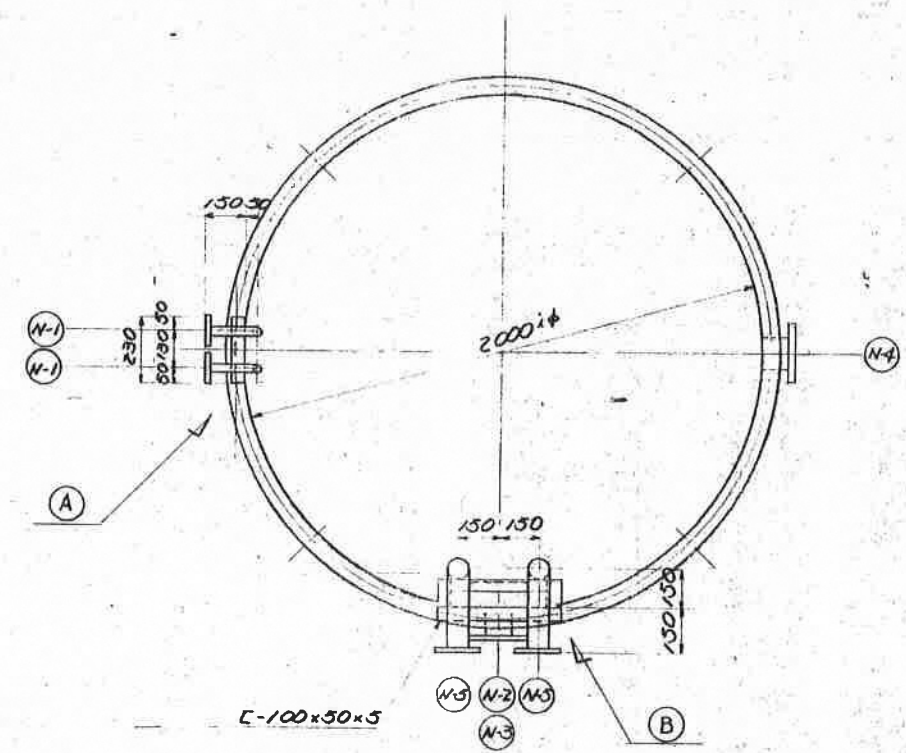

塗装仕様  
 内面 一種ケレンアルエポキシ3回塗り  
 外面 二種ケレン錆塗り2回仕上2回塗り  
 注記  
 H10UボルトはJUS304とする

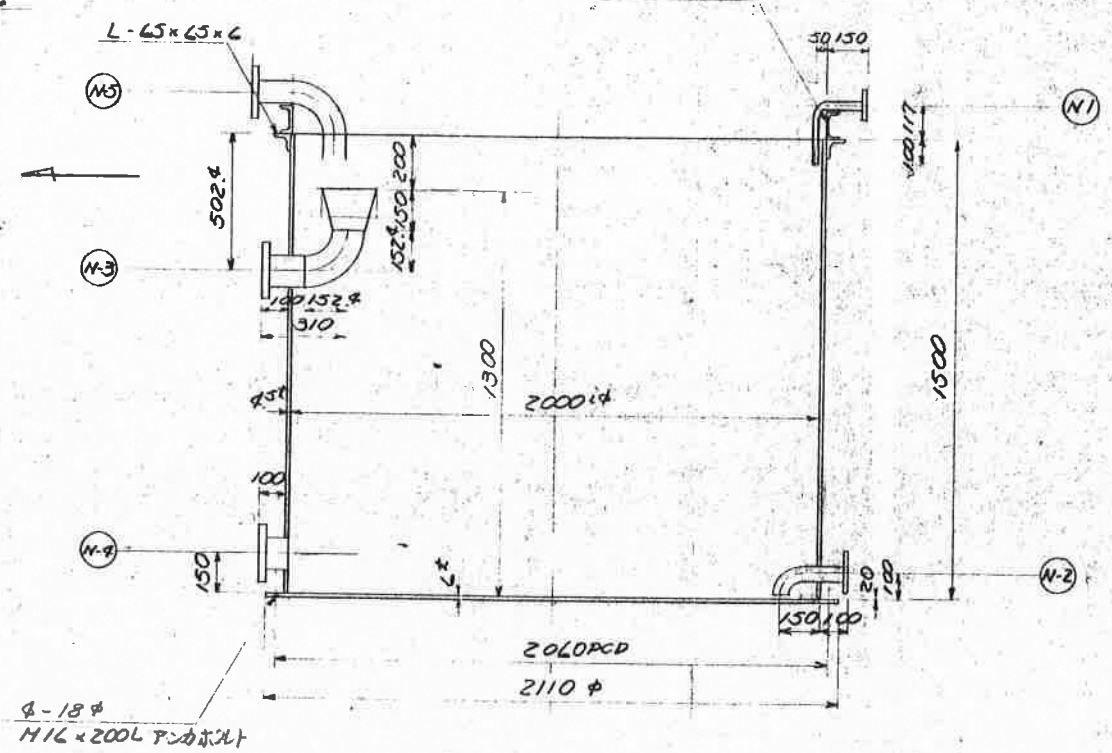
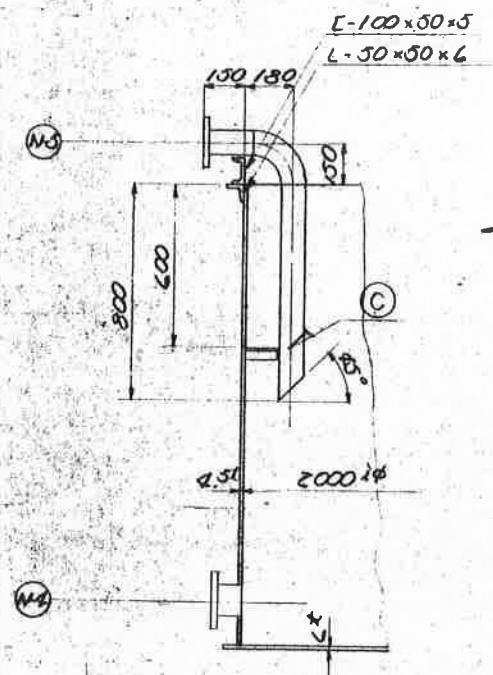
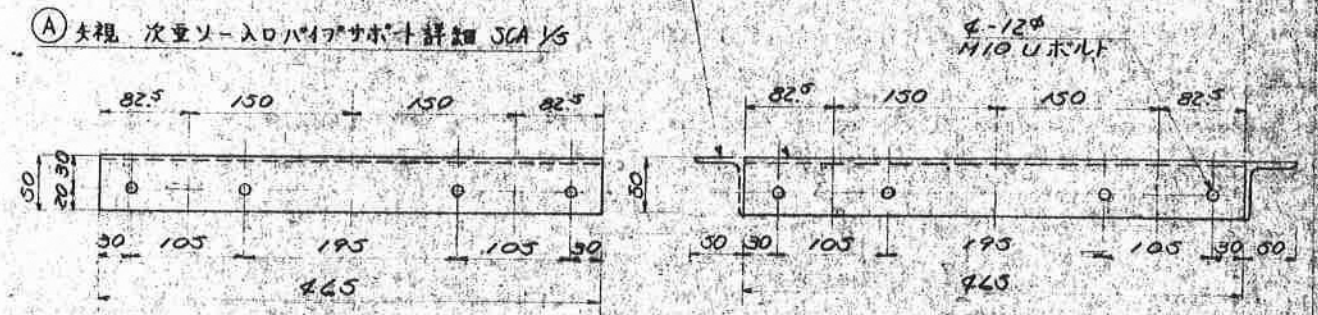

(A) 矢視 次重ソ-入口パイプサポ-ト詳細 SCA 1/5  
 (B) 矢視 予過水入口パイプサポ-ト詳細 SCA 1/5  
 (C) 矢視 予過水入口パイプサポ-ト詳細 SCA 1/5

CONTRACT NO.	DESCRIPTION	QTY.	MATERIAL	REMARKS
PURCHASER	千葉市下水道部施設課 殿			
USER	千葉市下水道部小倉下水処理場 殿			
TITLE	小倉下水処理場 汚泥処理施設 洗浄水設備 予過水槽図			
APP.承認	原田	SCALE	UNIT	DRAWING NO.
CHK.検図	小池	1/20	mm	270-1
DSN.設計	中村			WORKS NO.
DWG.製図				L-2596-009



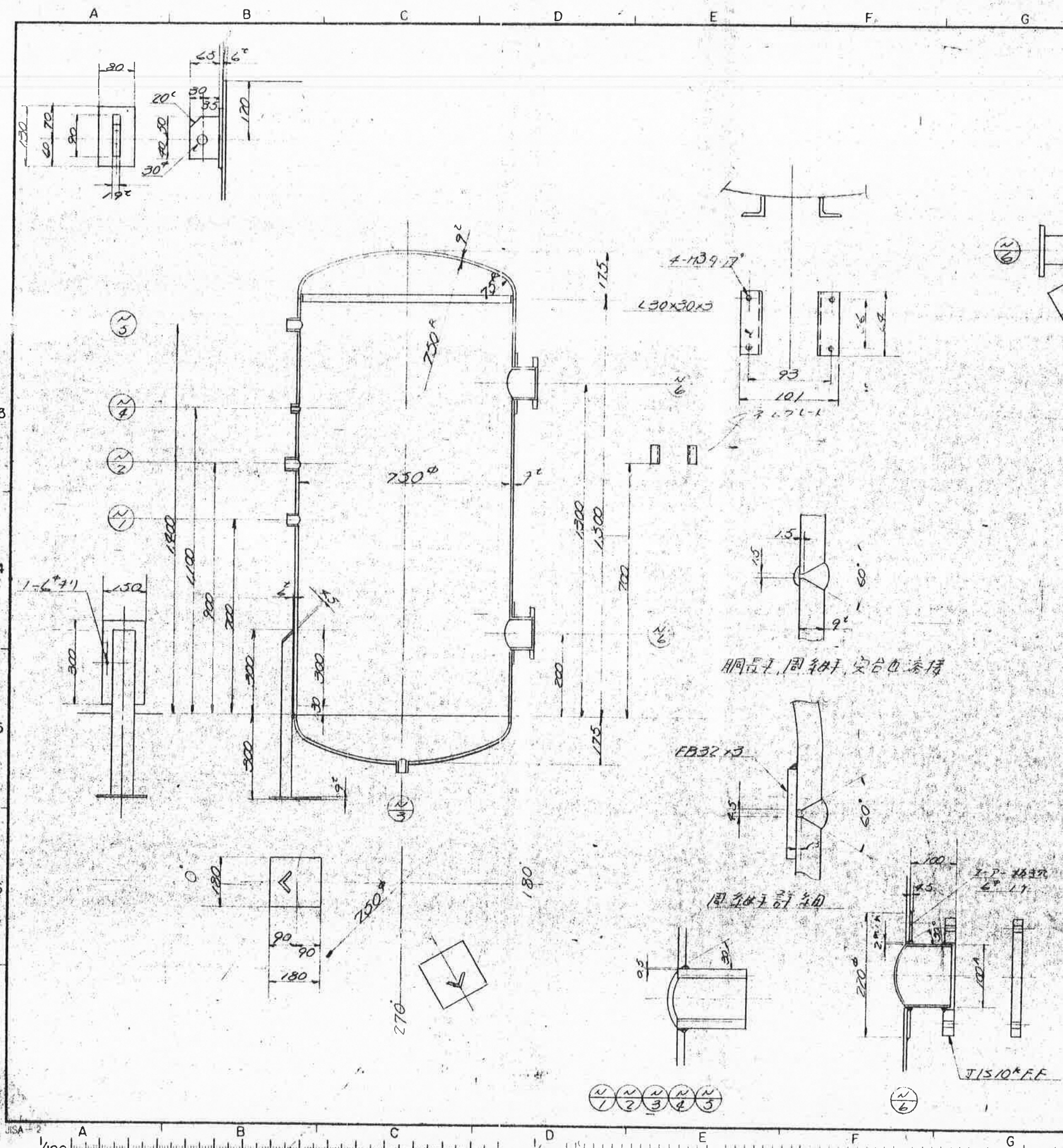

REV.	DATE	CHK.	APP.
△			
△			

2種压力容器  
 最高使用圧力 8kg/cm<sup>2</sup>  
 水圧試験圧 13.4kg/cm<sup>2</sup>

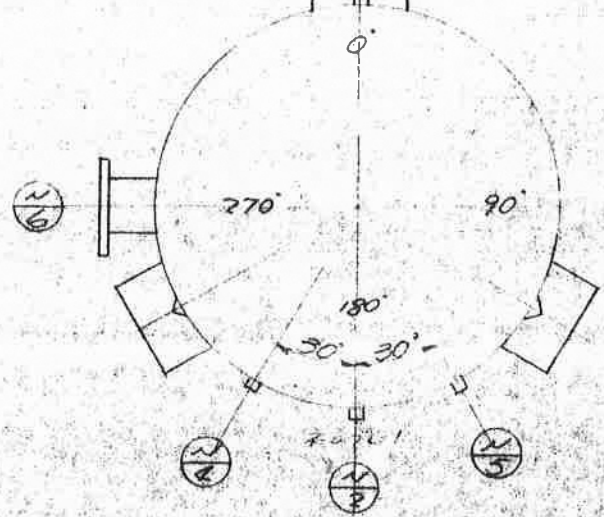

記号	名称	数量	材料番号	
N-6	掃除穴及検査孔	100φ	2	SS41 JIS10*FF
N-5	安全弁取付座	25φ	1	1701
N-4	圧力計取付座	10φ	1	
N-3	7.0-管	20φ	1	
N-2	出口管	25φ	1	1701
N-1	入口管	25φ	1	SS41 1701
記号	名称	数量	材料番号	

1. 2. 3. 4. 5. 6. 7. 8. 9. 10.

10	9	8	7	6	5	4	3	2	1
弁金具	弁金板	10φ 100	B.N 11L x 55φ	7.0木口 1120 x 250	掃除穴及検査孔下板	安全弁取付座	脚	脚板	脚板
4	1	2	12	3	2	1	3	1	2
SS41	SS41	SS41	SS41						SS41

COM. NO.	DESCRIPTION	QTY	MATERIAL	REMARKS
PURCHASER	千葉県下水道部施設課			
USER	千葉県下水道部小倉下水処理場			
TITLE	小倉下水処理場汚泥処理施設			
APP. 原田	SCALE 1/10	UNIT 寸法:mm	DRAYING NO. 270-2	REV △
CHK. 小池		ANS. 井上	WORKS NO. L-2596-009	
DSM. 井上				
DWG. 井上				

JAPAN ORGANO CO., LTD. TOKYO JAPAN

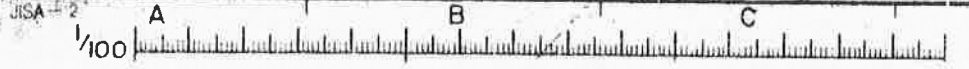



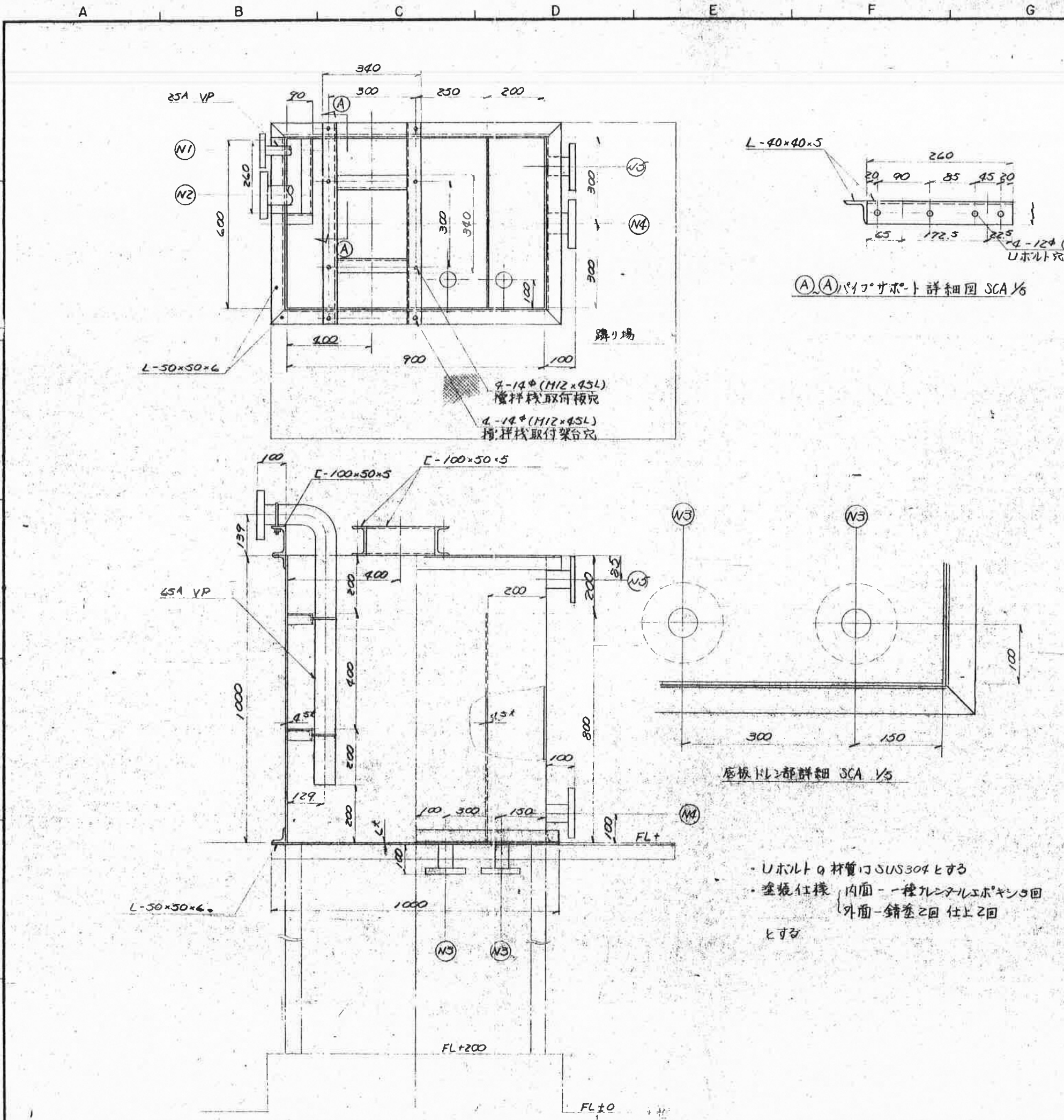

REV.	EXPLANATION	DATE	DSN.	CHK.	APP.
△					
△					

ナズリスト

記号	名称	口径	材質	数	フランジ	備考
N-1	塩化水ニ鉄入口	25A	VP	1	塩ビJIS10K	
N-2	汚泥入口	65A	VP	1	"	
N-3	ドレン	40A	SGP	2	SS JIS10K	
N-4	出口	65A	SGP	1	"	
N-5	オーバーフロー	65	SGP	1	"	

- ・Uボルトの材質はSUS304とする
- ・塗装仕様 内面-一種カレンタルエポキシ5回  
外面-錆塗2回 仕上2回  
とする

CONN. NO.	DESCRIPTION	QTY	MATERIAL	REMARKS
1	千葉県下水道部施設課殿			
2	千葉県下水道部小倉下水処理場殿			
3	小倉下水処理場 汚泥処理施設			
4	汚泥処理棟 塩化水ニ鉄混和槽			
5	原田	SCALE 1/10	UNIT IN. 3	DRAWING NO. 270-3
6	小池			WORKS NO. L-2596-009
7	中利			

JAPAN ORGANO CO., LTD. TOKYO JAPAN







REV.	EXPLANATION	DATE	DSN.	CHK.	APP.
△					
△					

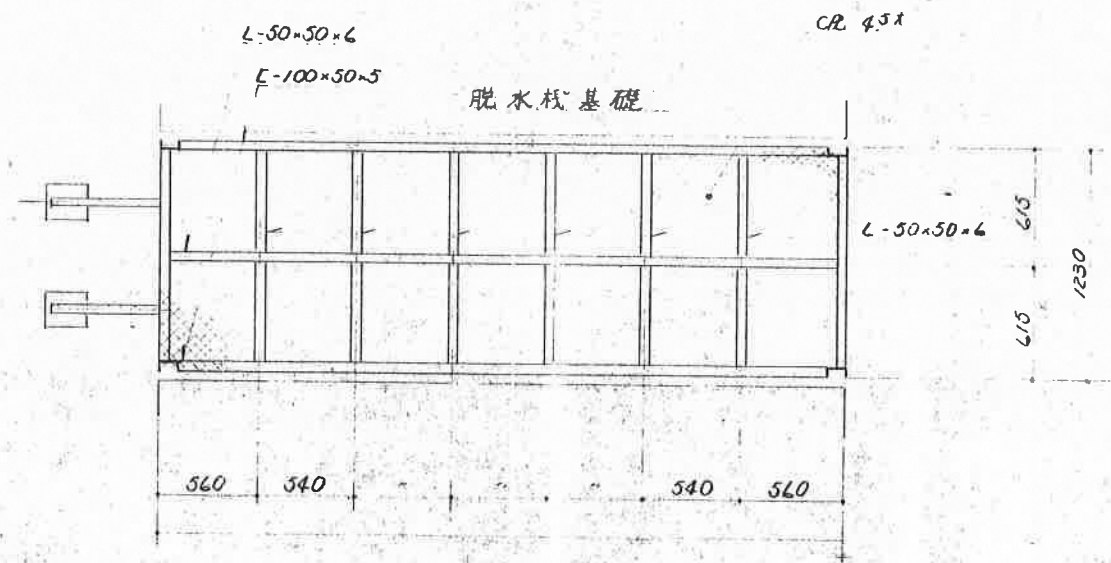

操作架台 平面図

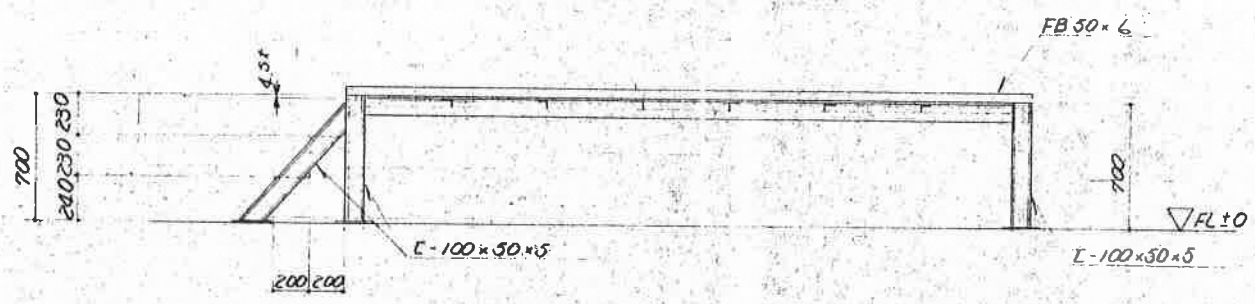
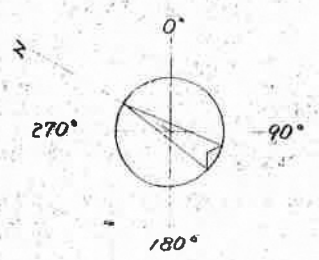

0度, 180度 (階段180度方向のみ)

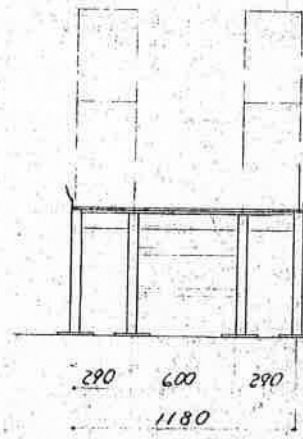

270度

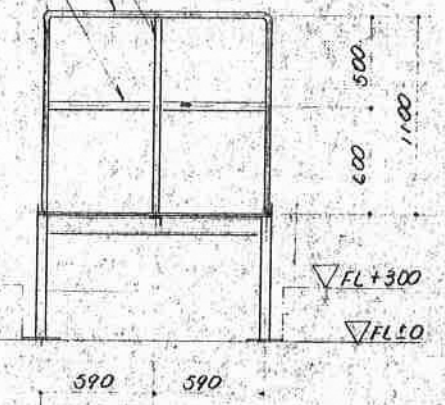

90度

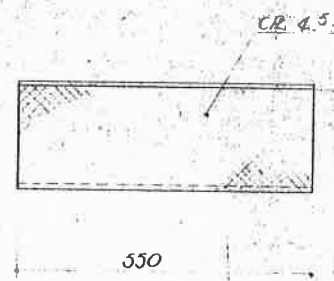

階段踏板 詳細 SCA 1/10

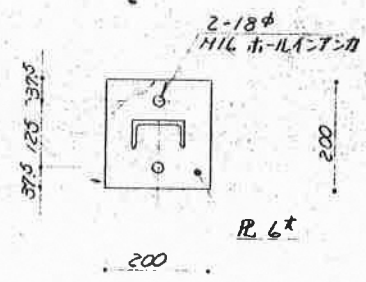

ベース板 詳細 SCA 1/10

CONN. NO.	DESCRIPTION	QTY.	MATERIAL	REMARKS
PURCHASER	千葉県下水道部施設課			殿
USER	千葉県下水道部小倉処理場			殿
TITLE	小倉下水処理場 汚泥処理施設 汚泥処理棟 脱水機操作架台			
APP.承認	原田	SCALE	UNIT IN	DRAWING NO.
CHK.検査	小北	1/30	寸法単位	2Y1-1
DSN.設計	伊東		角PROJ	WORKS NO.
DWG.製図	伊東		角通孔	L-2596-009



REV.	DATE	DSN	CHK	APP.
△				
△				

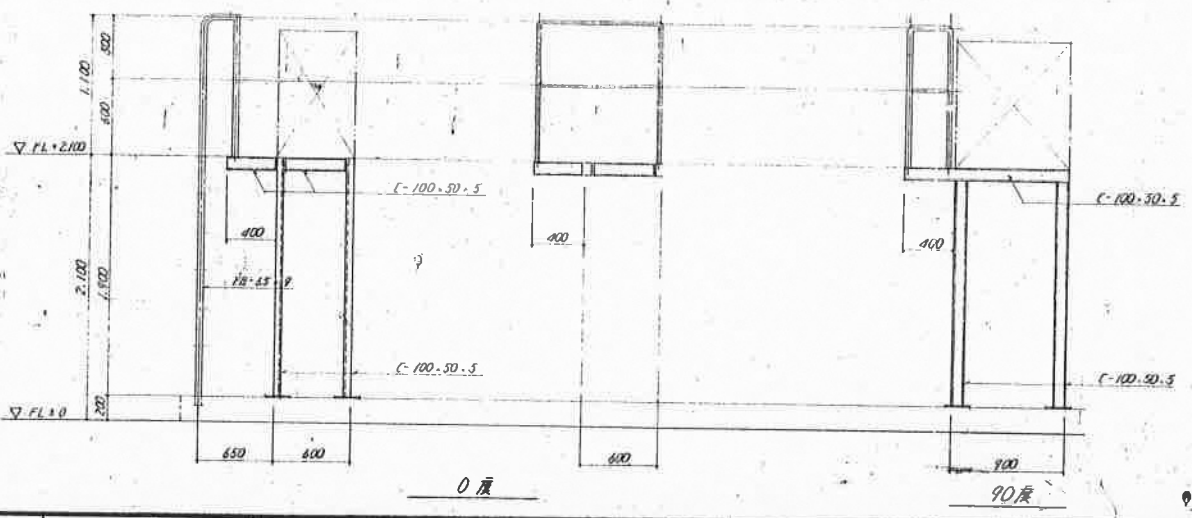
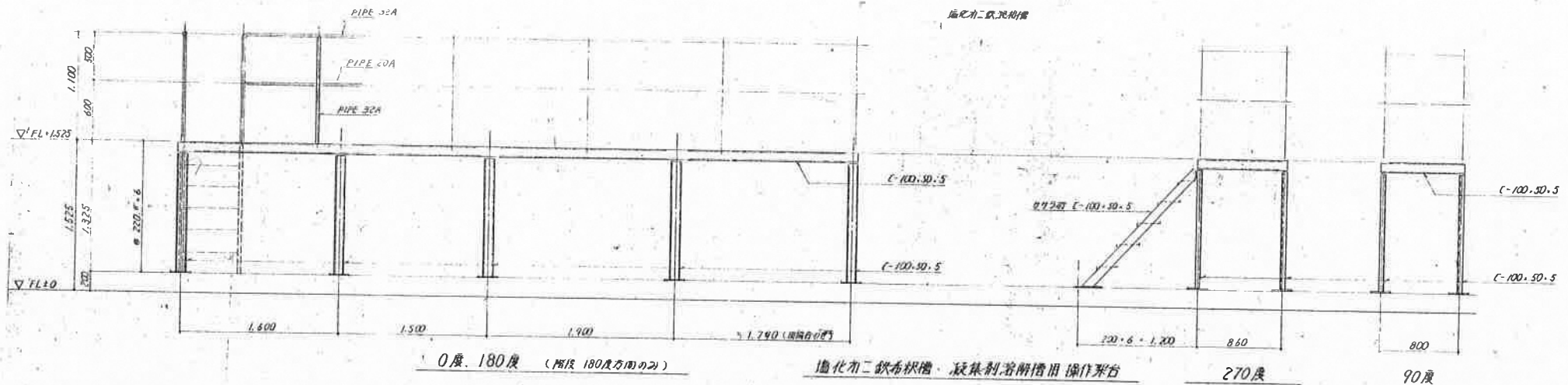
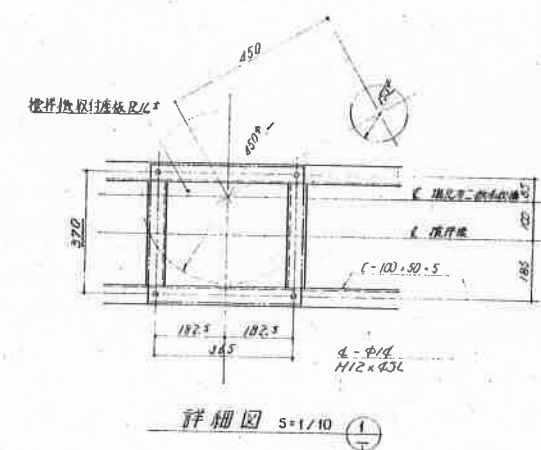
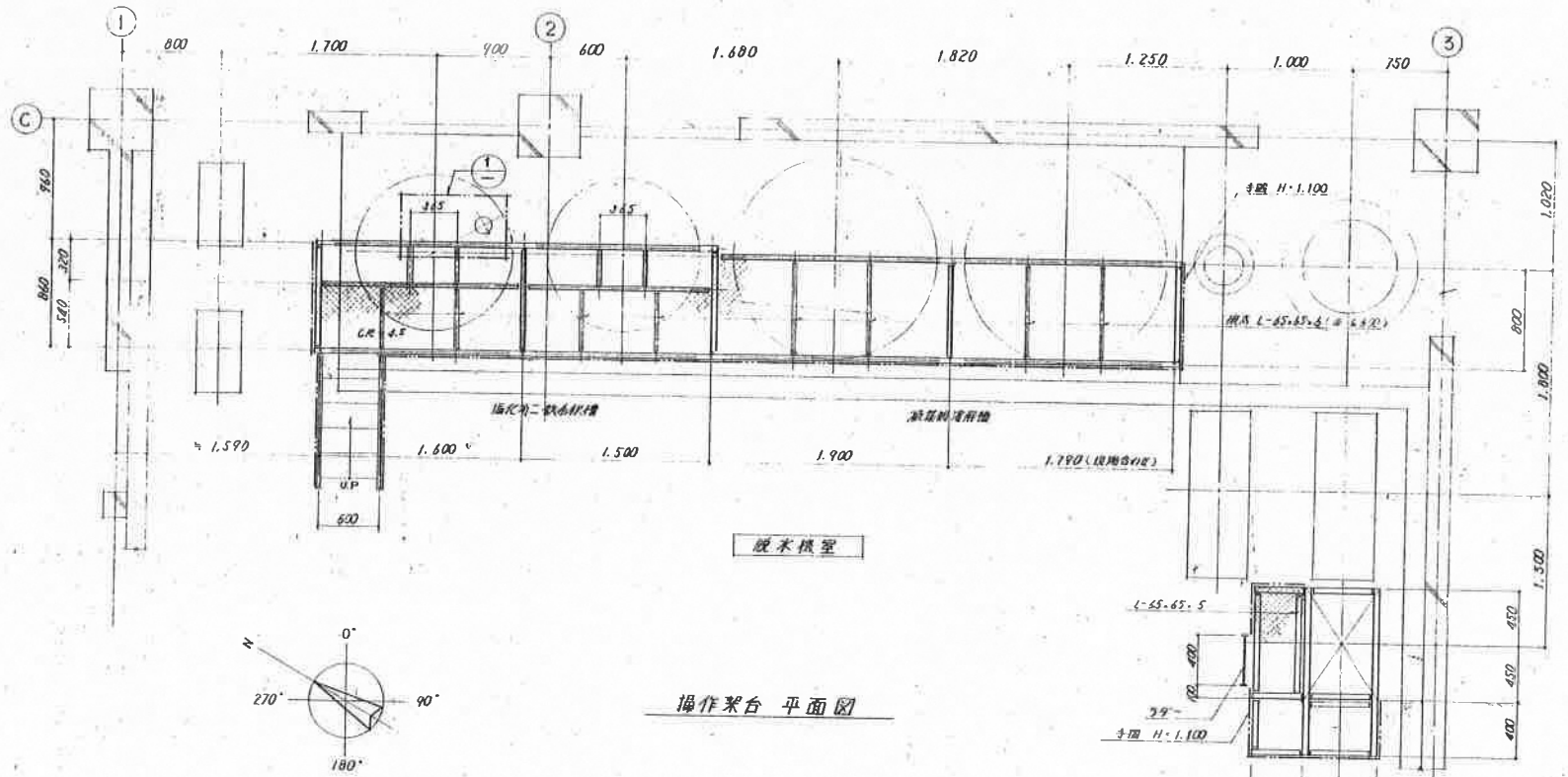

CONN. NO.	DESCRIPTION	名称	QTY	MATERIAL	REMARKS
PURCHASER	千葉市下水道部施設課 殿				
USER	千葉市下水道部小倉処理場 殿				
TITLE	小倉下水処理場 汚泥処理施設				
名称	汚泥処理棟 操作架台詳細図				
APP.承認	原田	SCALE	1/30	UNIT IN	DRAWING No.
CHK.検印	川三世	角度	3	角画法	1Y1-2
DSN.設計	伊東	WORKS No.	I-2596-009		
DWG.製図	伊東	JAPAN ORGANO CO., LTD. TOKYO JAPAN			







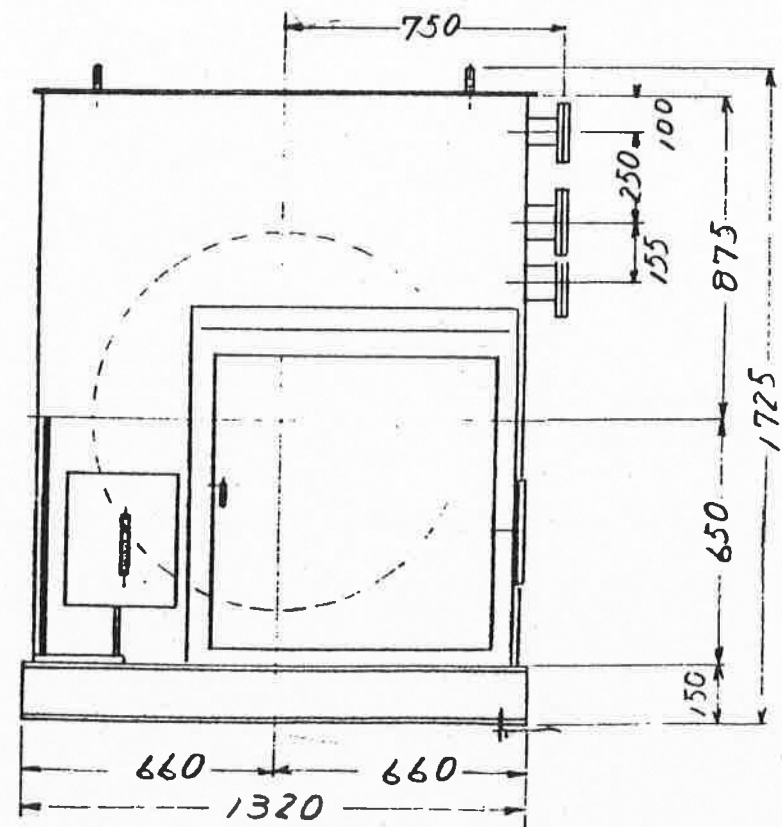
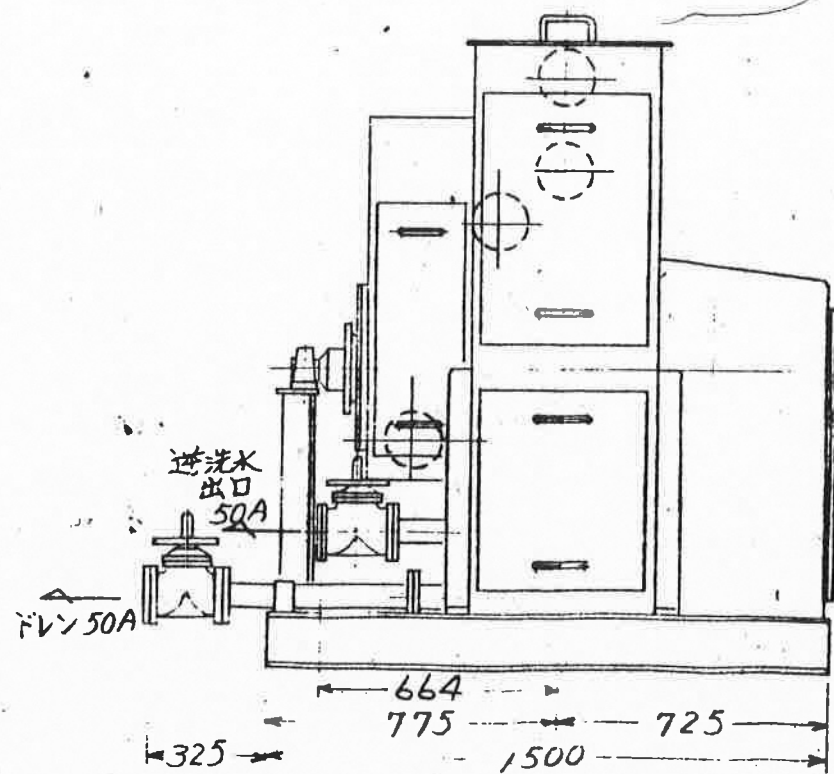
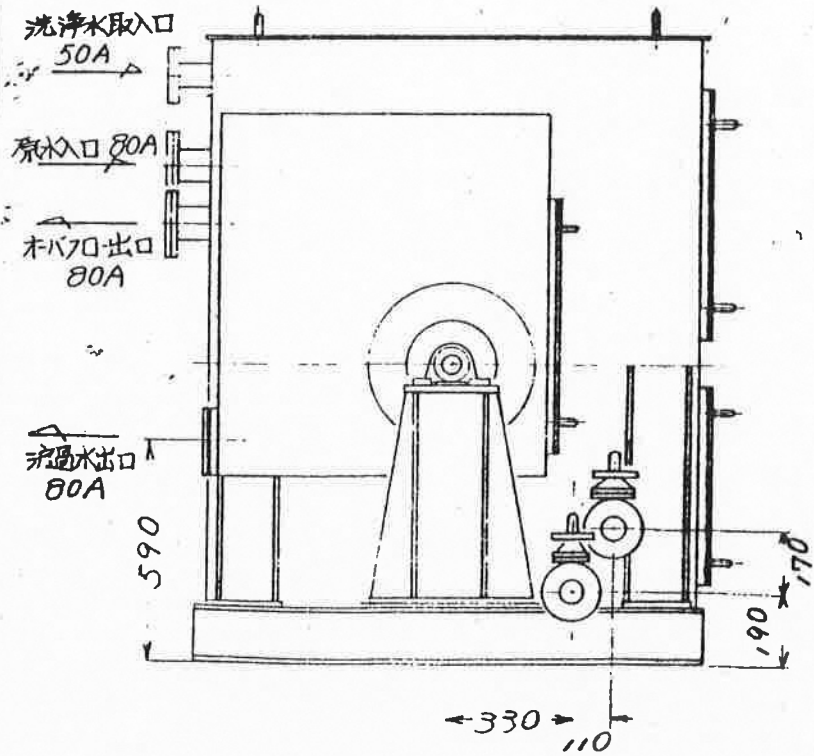
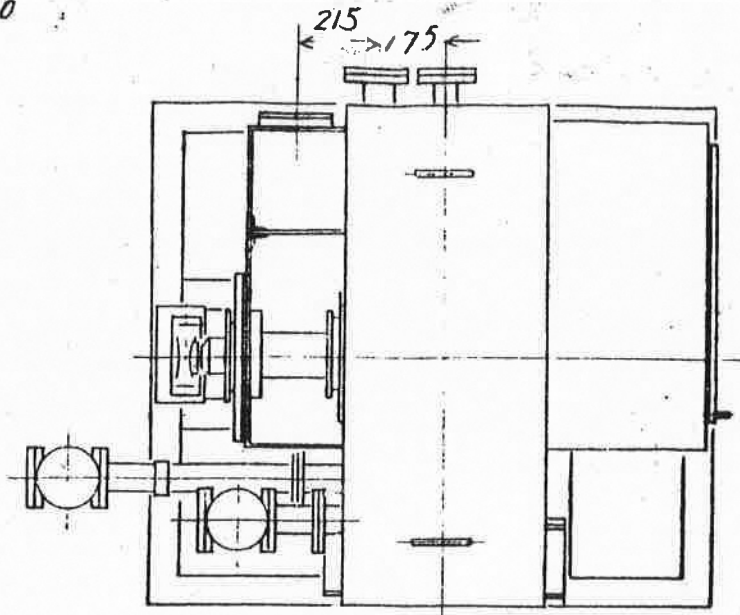
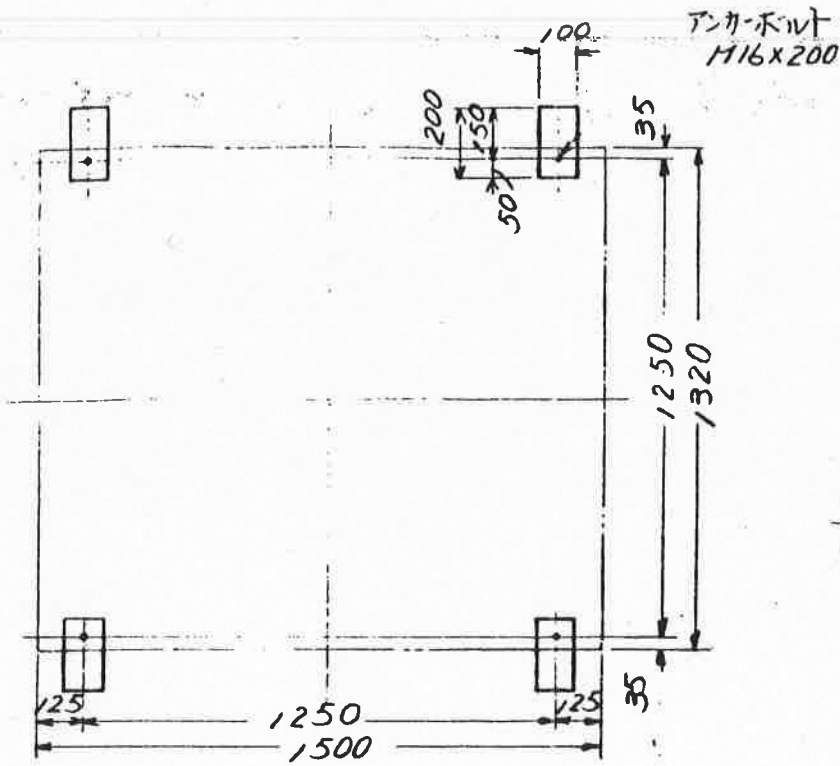

			連続洗浄自動洗過機	
			ロータリースピッチ外形図	
			RSP-5A	
承認	調査	担当	株式会社トヤマキカイ RSP-5A	
		高島		



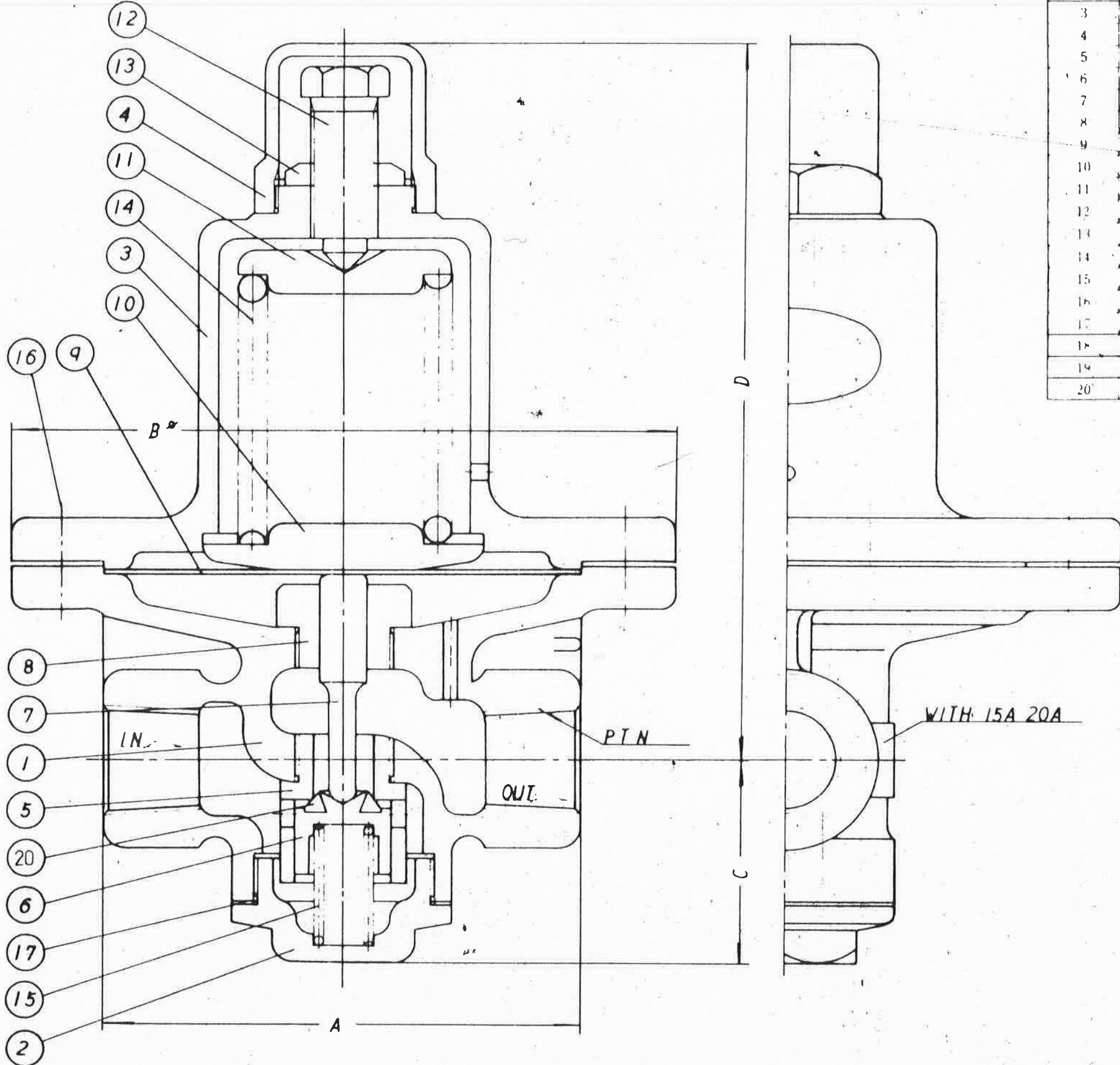

Parts No.	Name of Parts	Material	部 品 名	材 質
1	BODY	CAST IRON	弁 体	FC 20
2	BOTTOM COVER	"	下部カバー	FC 20 (25)
3	SPRING CASE	"	ばねケース	FC 20
4	CAP	"	カバー	"
5	VALVE SEAT	BRASS	弁座	C3604BE
6	VALVE	"	弁	"
7	STEM	"	弁軸	"
8	STEM GUIDE	"	弁軸ガイド	"
9	DIAPHRAGM	PHOSPHOR BRONZE	ダイヤフラム	C5212P
10	SPRING SEAT	CAST IRON	ばね座	FC 20
11	SPRING SEAT	"	ばね座	"
12	ADJUSTING SCREW	BRASS	調整ねじ	C3604BE
13	LOCK NUT	"	ロックナット	"
14	ADJUSTING SPRING	PIANO WIRE OR SPRING STEEL	調整ばね	SWPA or SUP 6
15	VALVE SPRING	STAINLESS STEEL	弁ばね	SUS 304W
16	BOLTS	MILD STEEL	ボルト	SS 41
17	GASKET	ASBESTOS	ガスケット	アスベスト
18				
19				
20	DISK	NYLON	ディスク	ナイロン

DIMENSIONS (mm)

SIZE	A	B	C	D	N
15	100	140	46	195	1/2
20	100	140	46	195	3/4
25	120	170	57	225	1

SPRING TABLE (PARTS NO. 14)

ADJUSTING RANGE	MATERIAL
0.2 ~ 1 kgf/cm <sup>2</sup> G	SWPA (15-20) SUP 6 (25)
1 ~ 5 kgf/cm <sup>2</sup> G	SUP 6

RD-3A TYPE  
PRESSURE  
REDUCING VALVE

RD-3A型減圧弁

Drawing 製 図 1/1  
Check 検 査 済  
Date 日 付 1973.7.31

Approve Drawing No. 出 図 番 号  
VENN VALVE CO., LTD.  
株式会社 ヴェンバルブ

Drawing No. RD3A-01B  
Description 減圧弁  
Revision (改正)



## 図面一覧表

(未完・完)

No 11

納入先	千葉市下水道部下水施設課 殿		工番	L-2596-009
装置名	小倉下水処理場脱水機設置工事		日付	
図面番号	REV	名 称 ( 寸 法 )		
4-714676	△	1.5KW 空気圧縮機外形図		
E0900-12A	△	150A 自動ホッパー弁		
E600B-01	△	15A ~ 25A 手動ホッパー弁		
E600B-02	△	50A ~ 80A "		
01D1277-3	△	40A 手動ダイヤフラム弁		
M4-D100	△	107-シリンダ式ダイヤフラム弁 逆作動型		
1G-1	△	A'TOP 横置ホッパー式 標準外形寸法図		
1G-2	△	自動定量供給溶解装置 全体図		
1G-3	△	A'TOP - N型 (ホッパー横置式)		
S3-0100	△	2ACDドライヤー (アタ-7-ラ付エアードライヤー)		
CO-3075	△	鑄鉄製チェック弁		
SO-3052	△	JIS10Kゲート弁		
MF41753③	△	ステンレス製チェック弁 (塩化水2鉄用)		
MF41754③	△	" (凝集剤用)		
STR-1	△	Yストレーナー		
BS-20620	△	水道用仕切弁		
AMD200-02~04	△	マイクロミストセパレーター		
A003002B	△	エアチャンバー		
A001007C	△	ダイヤフラムポンプ用安全弁		
SH-F0703	△	浮揚機送水ポンプ外形寸法図		
SH-A401	△	" 構造断面図		
	△	" 予想性能曲線		
R503	△	浮布洗浄水ポンプ外形寸法図		
A-3780621-5	△	" 構造断面図		
	△	" 予想性能曲線		
備考			工務本部	汚泥技術部
				中村



## 図面一覧表

No.

2/

 工  
番

L-2596-009

図面番号	REV	名称 (寸法)
SE-4003	△0	消化槽汚泥引抜ポンプ外形寸法図
A4780621-3	△0	" 構造断面図
	△0	" 予想性能曲線
C-F0405	△0	場内雑用水ポンプ外形寸法図
	△0	" 構造断面図
	△0	" 予想性能曲線
T00852439	△0	凝集剤ポンプ外形, 断面図
	△0	" 予想性能曲線
	△0	" A形バイエル無段変速機
T00854449	△0	汚泥供給ポンプ外形, 断面図
	△0	" 予想性能曲線
R007001B-1	△0	塩化水2鉄移送ポンプ外形図
R007005A-1	△0	" 接液部構造図
1SV-043	△0	" 予想性能曲線
R007001B-2	△0	塩化水2鉄注入ポンプ外形図
R007005A-2	△0	" 接液部構造図
1SV-027	△0	" 予想性能曲線
R003011B	△0	次亜ソ-注入ポンプ外形図
R003009A	△0	" 接液部構造図
	△0	" 予想性能曲線
E600B-06A	△0	50 <sup>+</sup> 自動ホ-ル弁
E600B-05A	△0	25A "
01D1273-3	△0	20A, 25A 手動9 <sup>+</sup> 付774弁
HV-1	△0	塩化水2鉄混和槽攪拌機
HV-2	△0	凝集剤溶解槽攪拌機
HV-3	△0	塩化水2鉄希釈槽攪拌機
VS-T3001-001	△0	塩化水2鉄希釈槽
VS-T3001-002	△0	次亜塩素酸ソ-貯槽
VS-T3003-001	△0	塩化水2鉄貯槽
A7000028	△0	汚泥貯槽攪拌機
H-1C7-1	△0	Y-キホ-パ-組立図



4-714676

第三回法

下水道部下水処理施設課

小倉下水処理場 製作数 2基

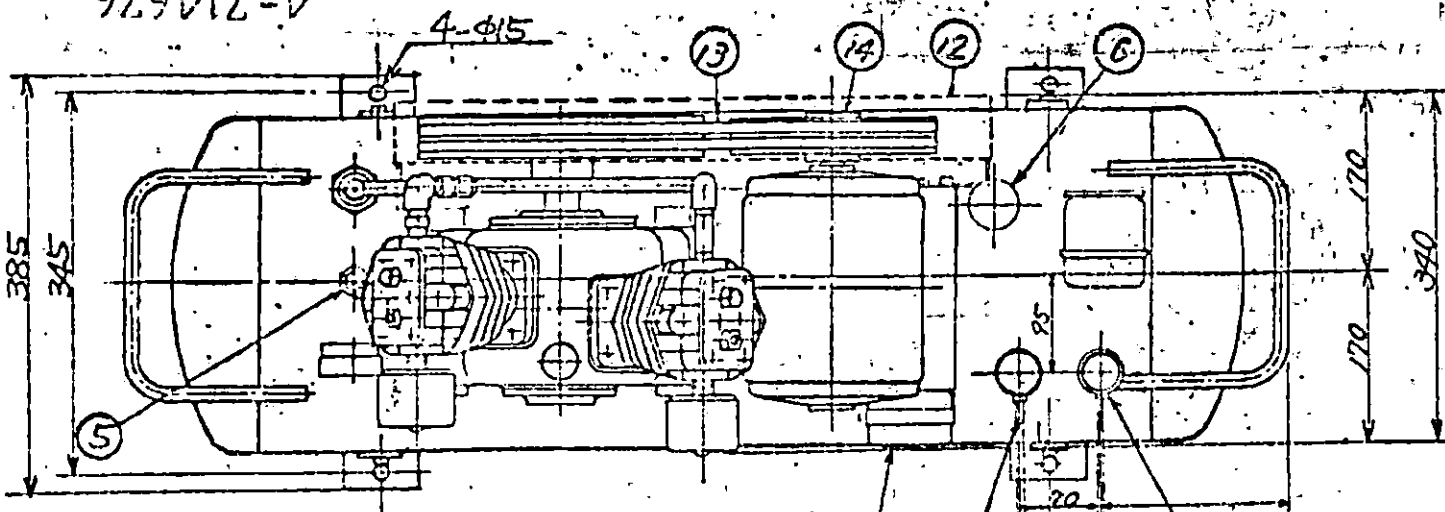

形式	GP5-15TP GP6-15TA
圧力	9.9kg/cm <sup>2</sup>
孔筒径×数	φ55×2
行程	50mm
回転数	1070 <sup>1/4</sup>
容積	25.4 <sup>1/4</sup> dm <sup>3</sup>

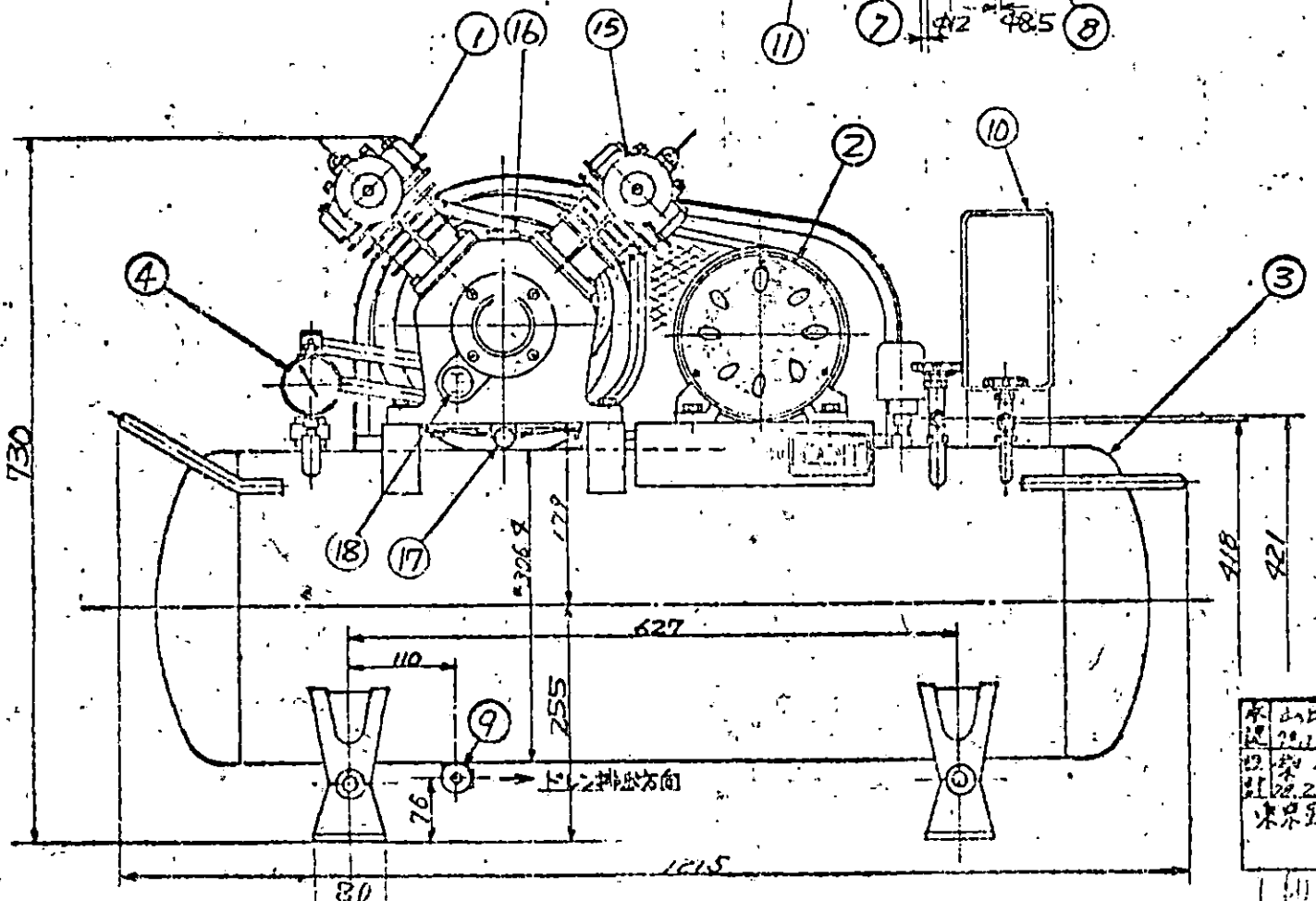

NO	名称	数量	記号
1	空気圧縮機	1	CSV-15PG
2	三相誘起電動機	1	11kV 1.5kW 1500rpm 3000V
3	空気弁	1	11kg/cm <sup>2</sup> -20 <sup>1/4</sup> FBKW
4	圧力計	1	AT1/2×60×20kg
5	安全弁	1	11kg/cm <sup>2</sup> 吹出
6	圧力スイッチ	1	PC-102R 2.2kg/cm <sup>2</sup> OFF
7	止弁	1	φ27mm 1/4 ×20kg/cm <sup>2</sup> 吹出
8	止弁	1	φ27mm 1/4 ×20kg/cm <sup>2</sup> 吹出
9	トレンチ	1	1/4
10	電磁開閉器	1	M4B-10V
11	排水ポンプ	1	ANPI-2GB
12	保護カシ-	1	
13	V-5ルト	2	A-49 (50/60Hz)
14	V-7-11	1	φ12.7 199 (50Hz) φ12.7 164 (60Hz)
15	V-12-21	2	3/4
16	給油栓	1	1/4
17	排油栓	1	3/8
18	スクリュー	1	φ32
19	地盤コンクリート	4	M12×200S (T-付)

東亜電機株式会社  
1.5kW 空気圧縮機外形図  
東亜電機株式会社  
4-714676

1972.12.23



**A12F**

FLANGE		DIMENSIONS		ANSI-150 <sup>Lbs</sup>		
SIZE		D	T	C	N	h
mm	INCH					
150	6	279	25.4	241.5	8	22
200	8	343	23.6	298.5	8	22

DIMENSIONS IN mm

**J10F**

FLANGE		DIMENSIONS		JIS-10 <sup>K</sup>		
SIZE		D	T	C	N	h
mm	INCH					
150	6	280	22	240	8	23
200	8	330	22	290	12	23

DIMENSIONS IN mm

SIZE	TORQUE	d	do	L	Li	Hi	H	ℓ	mi	m <sub>2</sub>
mm	INCH									
150	6 AW-13	152	127	267	125	395	537	562	68	132
200	8 AW-13	203	152	292	135	415	557	562	68	132

DIMENSIONS IN mm

SIZE UP TORQUE CYLINDER

SIZE	TORQUE	d	do	L	Li	Hi	H	ℓ	mi	m <sub>2</sub>
mm	INCH									
150	6 AW-17	152	127	267	125	437	646	755	95	176
200	8 AW-17	203	152	292	135	457	666	755	95	176

DIMENSIONS IN mm

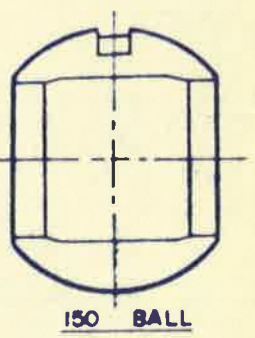
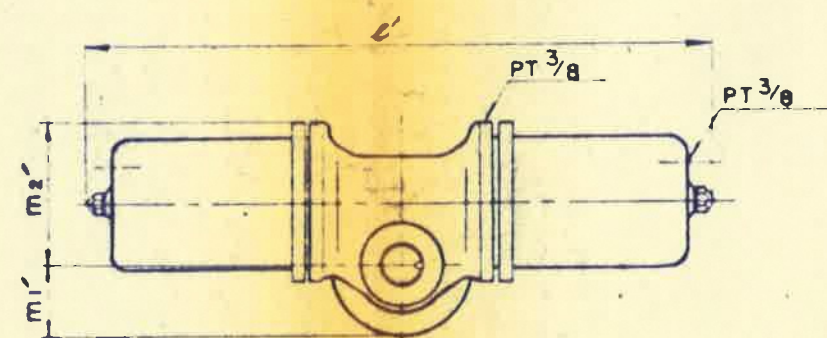
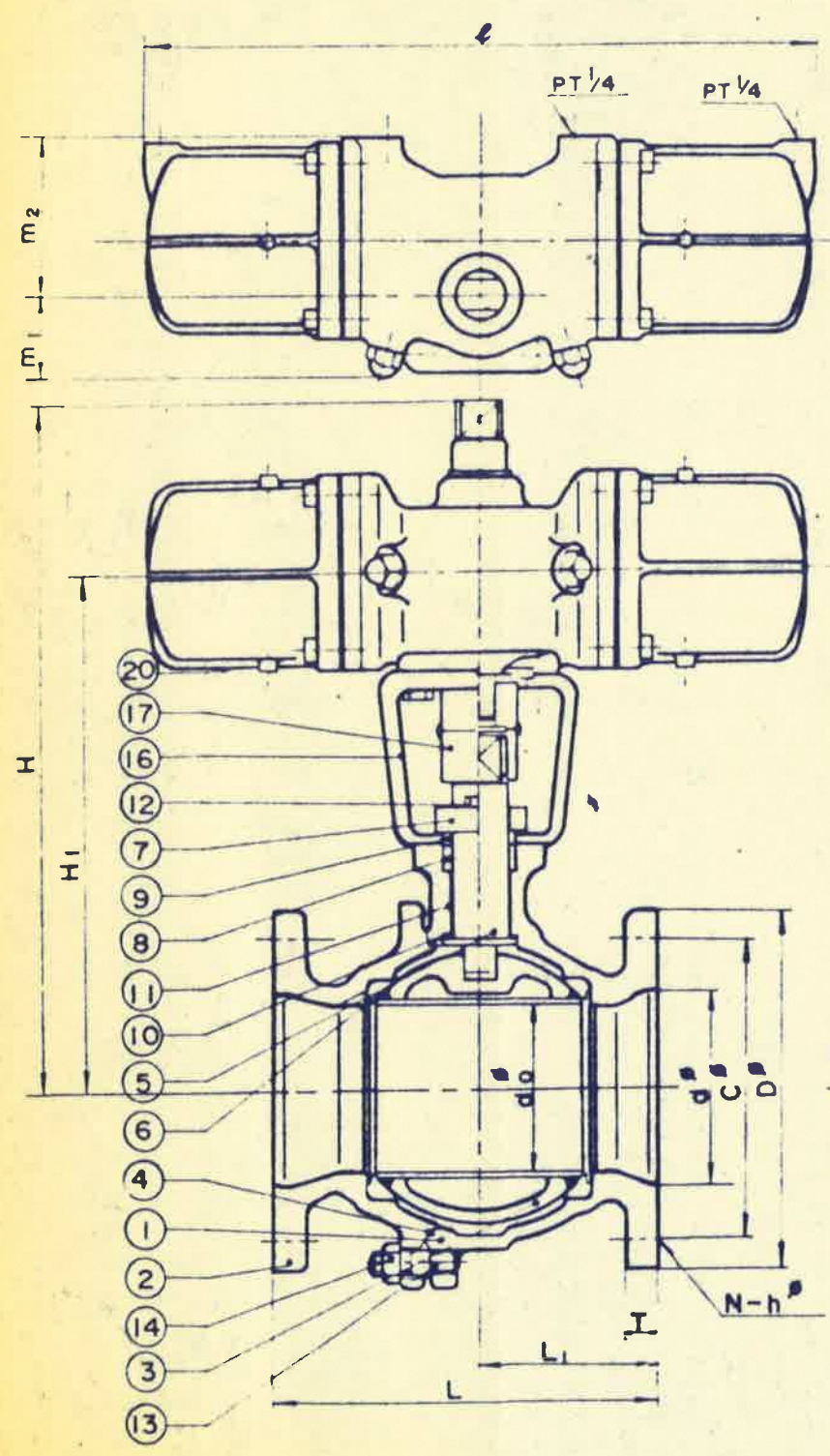

工事分下水高、下水  
小倉下水処理場  
施設課

TEST PRESSURE

	kg/cm <sup>2</sup>	
	BODY	SEAT
JIS-10 <sup>K</sup>	HYDRAULIC 24	AIR 15
ANSI-125 <sup>Lbs</sup>	AIR 18	AIR 13

Δ Supplement JULY. 14.75 (A) M. Seki

NO.	PART NAME	MATERIAL CODE NO	11.1	11.2	11.0 <sup>Δ</sup>	Q'TY
		MATERIAL	JIS SYMBOL	JIS SYMBOL	JIS SYMBOL	
1	BODY	FC 20	→	→	→	1
2	BODY CAP	FC 20	→	→	→	1
3	BALL	FC 20 (HCr P.)	SCS13 or SUS316	SCS14 or SUS316	→	1
4	GASKET	ASBESTOS	→	→	→	1
5	STEM	SUS304	→	→	SUS316	1
6	SEAT	*1 T or G	→	→	→	2
7	GLAND FLANGE	FCD45 (ZMC 3)	→	→	→	1
8	GLAND PACKING	T. F. E	→	→	→	1 set
9	GLAND	SUS304	→	→	→	1
10	THRUST BEARING	T. F. E	→	→	→	1
11	STEM BEARING	REINFORCED T. F. E	→	→	→	1
12	GLAND BOLTS	S 45 C (ZMC 3)	→	→	→	2
13	STUDS	S 45 C (ZMC 3)	→	→	→	8
14	NUTS	S 45 C (ZMC 3)	→	→	→	8
15						
16	YOKE *2	SS4 I	→	→	→	1
17	CONNECTOR	SS4 I	→	→	→	1
18						
19						
20	AW TORQUE CYLINDER	→	→	→	→	1 set

NOTE \*1  
 T — T. F. E  
 G — SPECIAL REINFORCED T. F. E  
 PRESSURE - TEMPERATURE RATINGS REFER TO NO C331-7

\*2. I SIZE UP TORQUE CYLINDER — FCD45

TRACE	FINISH
DRAWN <i>S. Kaji</i>	SCALE /
CHECK <i>青</i>	DATE JUNE. 24. 1975

AW TORQUE CYLINDER  
 E0900 BALL VALVE  
 ANSI-125<sup>Lbs</sup>, JIS-10<sup>K</sup> 150~200<sup>mm</sup>

DWG NO. **E0900 - 12A**

北村バルブ製造株式会社  
 KITAMURA VALVE MFG. CO., LTD.



**A15R**  
FLANGE DIMENSIONS ANSI-150 LBS

SIZE	D	T	f	g	C	N	h
mm INCH							
15 1/2	89	11.2	1.6	35	60.5	4	16
20 3/4	98	11.2	1.6	49	70.0	4	16
25 1	108	11.2	1.6	51	79.5	4	16

DIMENSIONS IN mm

**A12**  
FLANGE DIMENSIONS ANSI-125 LBS

SIZE	D	T	C	N	h
mm INCH					
15 1/2	89	11.2	60.5	4	16
20 3/4	98	11.2	70.0	4	16
25 1	108	11.2	79.5	4	16

DIMENSIONS IN mm

**J10R**  
FLANGE DIMENSIONS JIS-10<sup>K</sup>

SIZE	D	T	f	g	C	N	h
mm INCH							
15 1/2	95	12	16	1	52	70	4 15
20 3/4	100	14	18	1	58	75	4 15
25 1	125	14	18	1	70	90	4 19

DIMENSIONS IN mm

**J05**  
FLANGE DIMENSIONS JIS-5<sup>K</sup>

SIZE	D	T	C	N	h
mm INCH					
15 1/2	80	9	12	60	4 12
20 3/4	85	10	14	65	4 12
25 1	95	10	14	75	4 12

DIMENSIONS IN mm

SIZE	d	L	L <sub>1</sub>	H	W	S	H <sub>1</sub>
mm INCH							
15 1/2	15	110	41	73	130	9	39
20 3/4	20	120	45	76	130	9	42
25 1	25	130	49	75	160	12	52

DIMENSIONS IN mm

ACCORDING TO CIRCUMSTANCE  
"T" IS IN OCCASION SAME  
AS JIS 10<sup>K</sup>

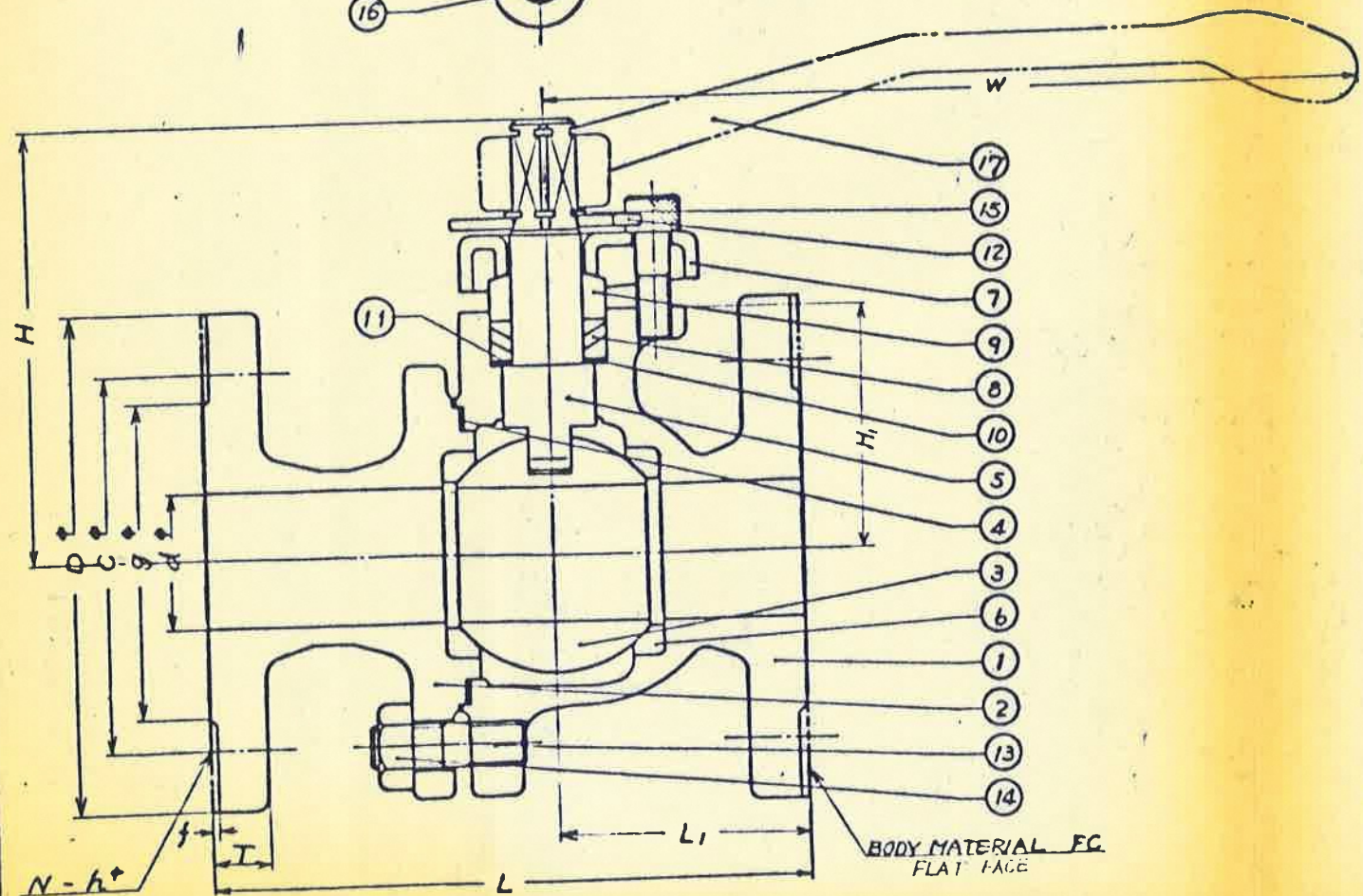
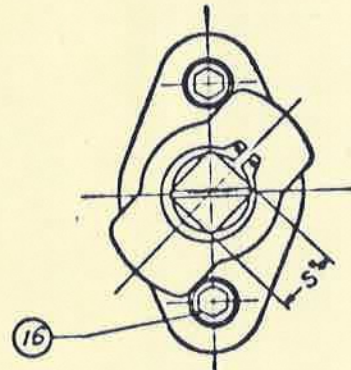

NO.	PART NAME	MATERIAL	31TT	32TT	11TT	QTY
		JIS SYMBOL	JIS SYMBOL	JIS SYMBOL		
1	BODY	SCS13	SCS14	FC 20	1	
2	BODY CAP	SCS13	SCS14	FC 20	1	
3	BALL	SUS304	SUS316	SUS304 ASBESTOS	1	
4	GASKET	T.F.E			1	
5	STEM	SUS304	SUS316	SUS420J2	1	
6	SEAT	T.F.E			2	
7	GLAND FLANGE	SS41P			1	
8	GLAND PACKING	T.F.E			1 set	
9	GLAND	SUS304			1	
10	THRUST BEARING	T.F.E			1	
11	THRUST WASHER	SUS316			1	
12	STOPPER	SS41P			1	
13	STUDS	S45C			3~4	
14	NUTS	S45C			3~4	
15	SNAP RING	SK5			1	
16	GLAND BOLTS	SUS304		SISCK	2	
17	HANDLE	ADC12			1	
18						
19						
20						

NOTE  
千葉市下水道部, 下水 施設課殿  
小倉下水処理場

TEST PRESSURE

	BODY	SEAT
JIS-10 <sup>K</sup>	FC-20 HYDRAULIC	AIR 15
ANSI-150 LBS	STEEL-24 HYDRAULIC	HYDRAULIC 21
ANSI-125 LBS	AIR 18	AIR 13

kg/cm<sup>2</sup> G

TRACE	FINISH
DRAWN 柳沼	SCALE
CHECK 青戸	DATE DEC. 22. '73.

**E600B BALL VALVE**  
JIS-10<sup>K</sup> ANSI-150<sup>LBS</sup>  
JIS-5<sup>K</sup> ANSI-125<sup>LBS</sup> 15 ~ 25<sup>mm</sup>  
DWG NO. E600B-01  
北村バルブ製造株式会社  
KITAMURA VALVE MFG. CO., LTD.



JIOF

SIZE		FLANGE DIMENSIONS		JIS-10 <sup>K</sup>						
mm	INCH	D	STEEL	FC	f	g	C	N	h	
40	1 1/2	140	16	20	2	85	105	4	19	
50	2	155	16	20	2	100	120	4	19	
65	2 1/2	175	18	22	2	120	140	4	19	
80	3	185	18	22	2	130	150	8	19	
100	4	210	18	24	2	155	175	8	19	

DIMENSIONS IN mm

SIZE		d	L	L <sub>1</sub>	H	W	S	H <sub>1</sub>
mm	INCH							
40	1 1/2	40	165	68	120	230	17	64
50	2	50	180	74	125	230	17	69
65	2 1/2	65	190	85	149	320	21	92
80	3	80	200	98	159	320	21	102
100	4	100	230	115	181	400	26	121

DIMENSIONS IN mm

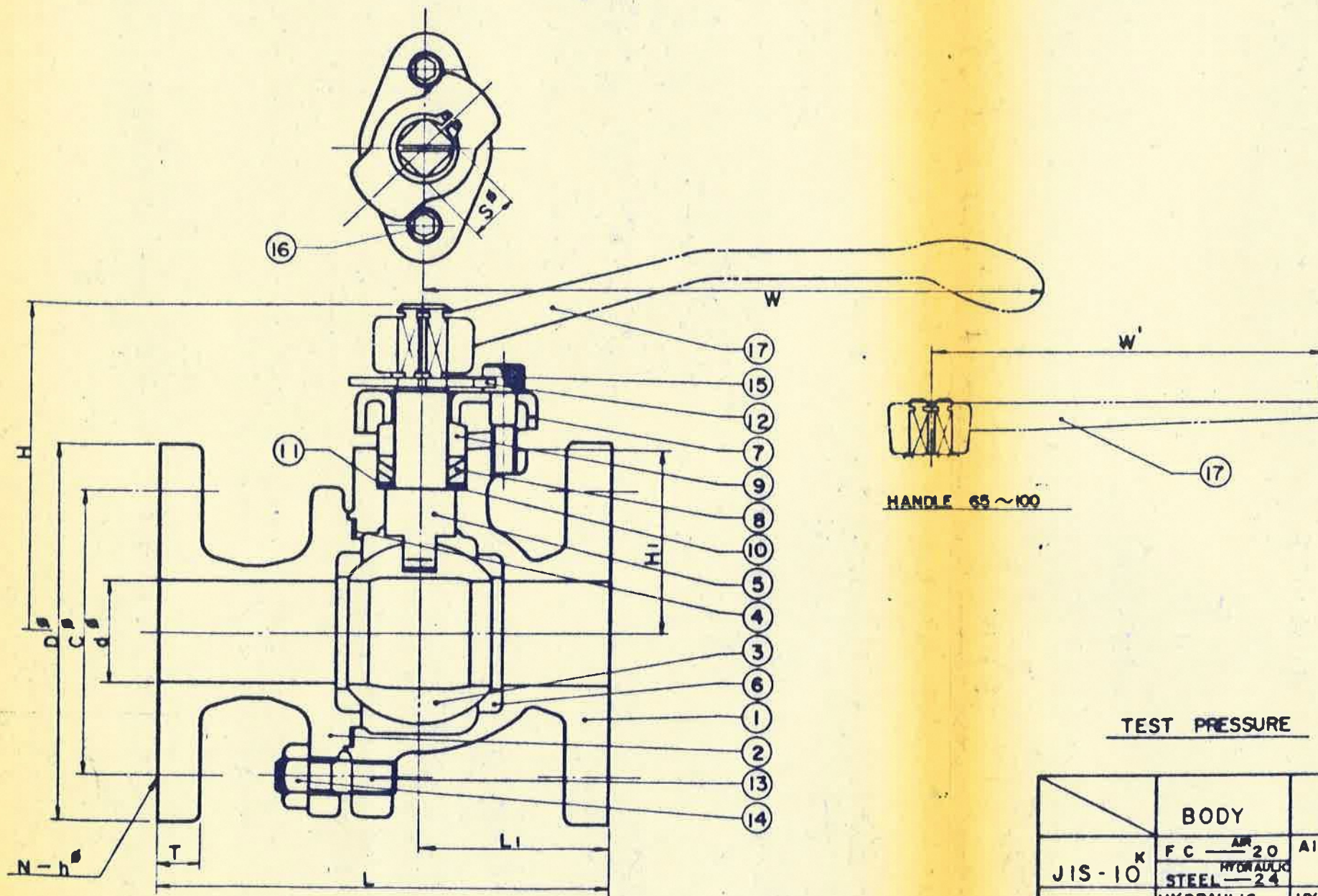

NO.	PART NAME	JIS SYMBOL	JIS SYMBOL	JIS SYMBOL	Q'TY
	BODY	FC 20			1
	BODY CAP	FC 20			1
	BALL	SCS 13			1
	GASKET	ASBESTOS			1
	STEM	SUS304			1
	SEAT	T. F. E			2
	GLAND FLANGE	(ZMC 3) SS 4 IP			1
	GLAND PACKING	T. F. E			1 set
	GLAND	SUS304			1
	THRUST BEARING	T. F. E			1
	THRUST WASHER	SUS316			1
	STOPPER	(ZMC 3) SS 4 IP			1
	STUDS	(ZMC 3) S 45 C			4~8
	NUTS	(ZMC 3) S 45 C			4~8
	SNAP RING	S K 5			1
	GLAND BOLTS	S 15CK			2
	HANDLE	ADC 12 VALVE SIZE 40~50 Zn DIE CASTING-VALVE SIZE 65-100			1
18					
19					
20					

NOTE

TRACE	FINISH
DRAWN <i>S. Kaji</i>	SCALE
CHECK <i>青月</i>	DATE DEC. 22 '73.

TEST PRESSURE kg/cm<sup>2</sup> G

	BODY	SEAT
JIS-10 <sup>K</sup>	FC — 20 STEEL — 24	AIR 15
ANSI-150	HYDRAULIC 30	HYDRAULIC 21
ANSI-125	AIR 18	AIR 13

E611B BALL VALVE  
JIS-10<sup>K</sup> 40~100<sup>mm</sup>  
DWG NO. E600B-02  
北村バルブ製造株式会社  
KITAMURA VALVE MFG. CO., LTD.



SIZE	d	L	FLANGE DIMENSION					JIS 10 kg/cm <sup>2</sup>	H	LIFT	W	WORKING PRESSURE
			D	t	C	g	N-h					
32	40	180	135	20	100	80	4-19	169	20	160	(Max)	
40	40	180	140	20	105	85	4-19	169	20	160	10 kg/cm <sup>2</sup>	
50	50	210	155	20	120	100	4-19	184	24	160		

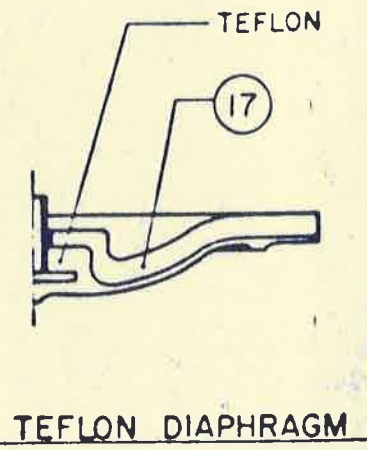
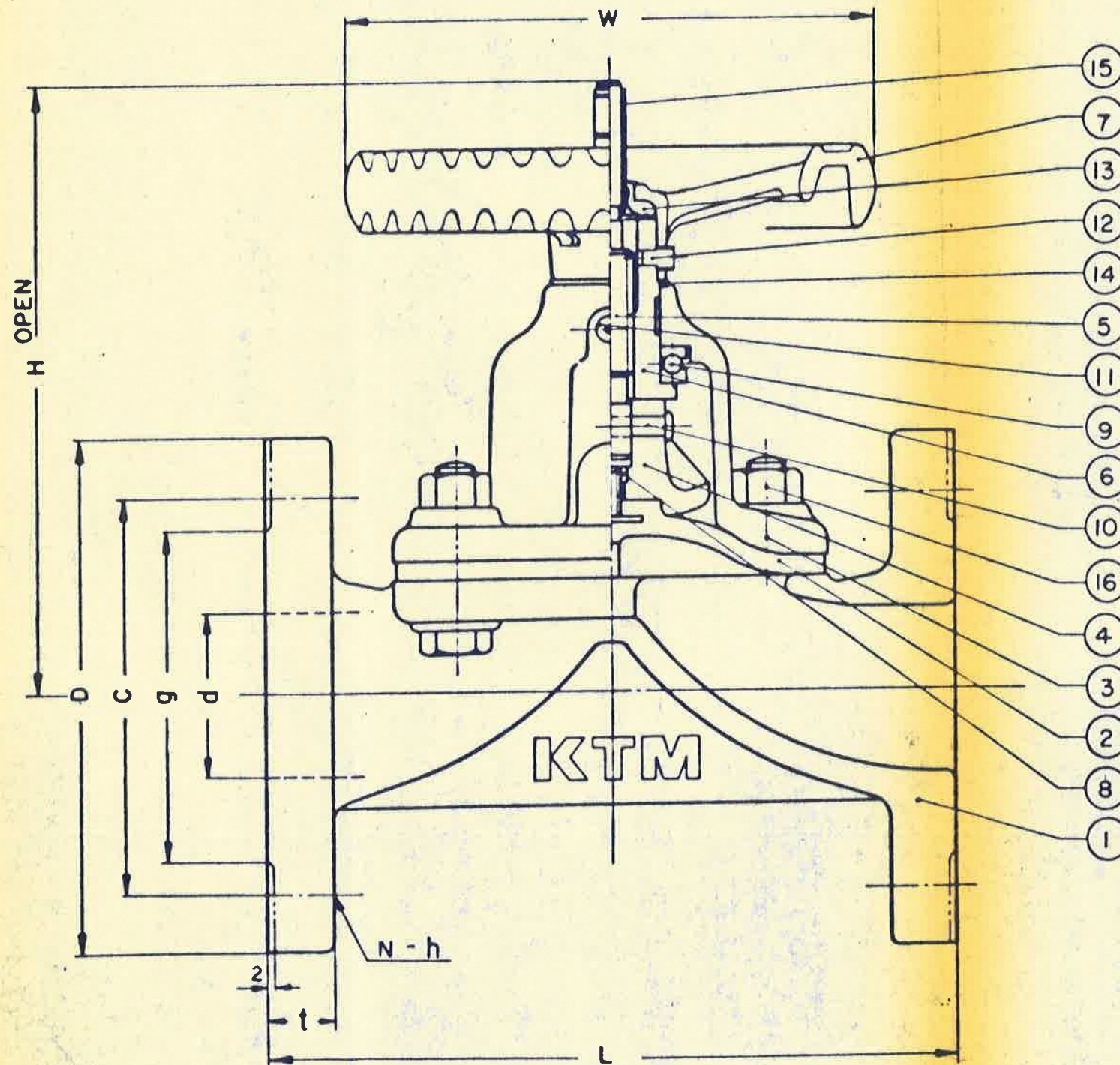

NO.	PART NAME	MATERIAL	QTY
20			
19			
18			
17	CUSHION RUBBER		
16	BOLT & NUT	(ZMC3 PLATING) SS 41	
15	INDICATOR	VINYL	
14	WASHER	NYLON	
13	SEAL RING	NBR	
12	SET SCREW	S15CK	
11	GREASE NIPPLE	SS 41	
10	SET PIN	S 45C	
9	THRUST BEARING	SUJ 2	
8	TUBE NUT	SS 41	
7	HANDLE	FC 20	
6	SLEEVE	FC 45 (ZMC3 PLATING)	
5	STEM	SS 41	
4	COMPRESSOR	ADC 12	
3	COVER	ADC 12	
2	DIAPHRAGM	E.P.T	
1	BODY	FC 20	

NOTE  
 千葉県下水道部 下水 施設課  
 小倉 下水処理場

TRACE *E. wanibuchi* FINISH  
 DRAW *M. tuda* SCALE  
 CHECK *松尾* DATE 176.9.27.

DIII CAST IRON  
 DIAPHRAGM VALVE  
 32A - 50A  
 DWG NO. **01D1277-3**  
 北村バルブ製造株式会社

\* 硬質ガスケット  
 ガラス= E.P.T

THIRD ANGLE PROJECTION

KITAMURA VALVE MFG. CO., LTD.



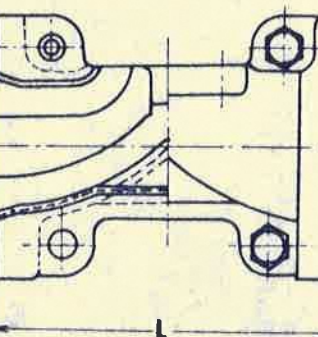
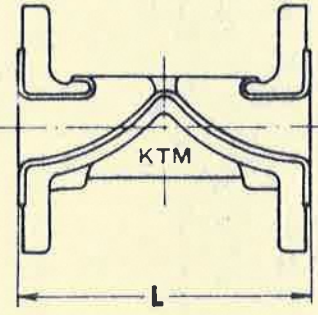
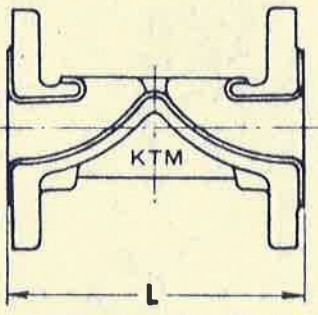
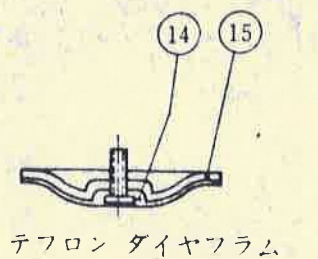
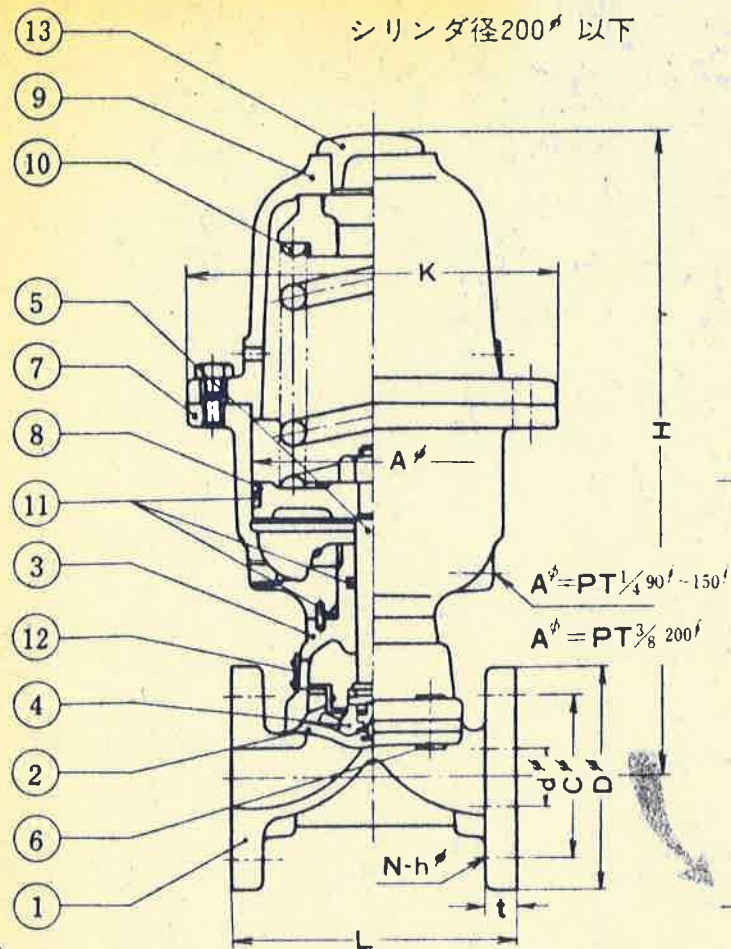

シリンダ径265φ (A)  
シリンダ径355φ (A)

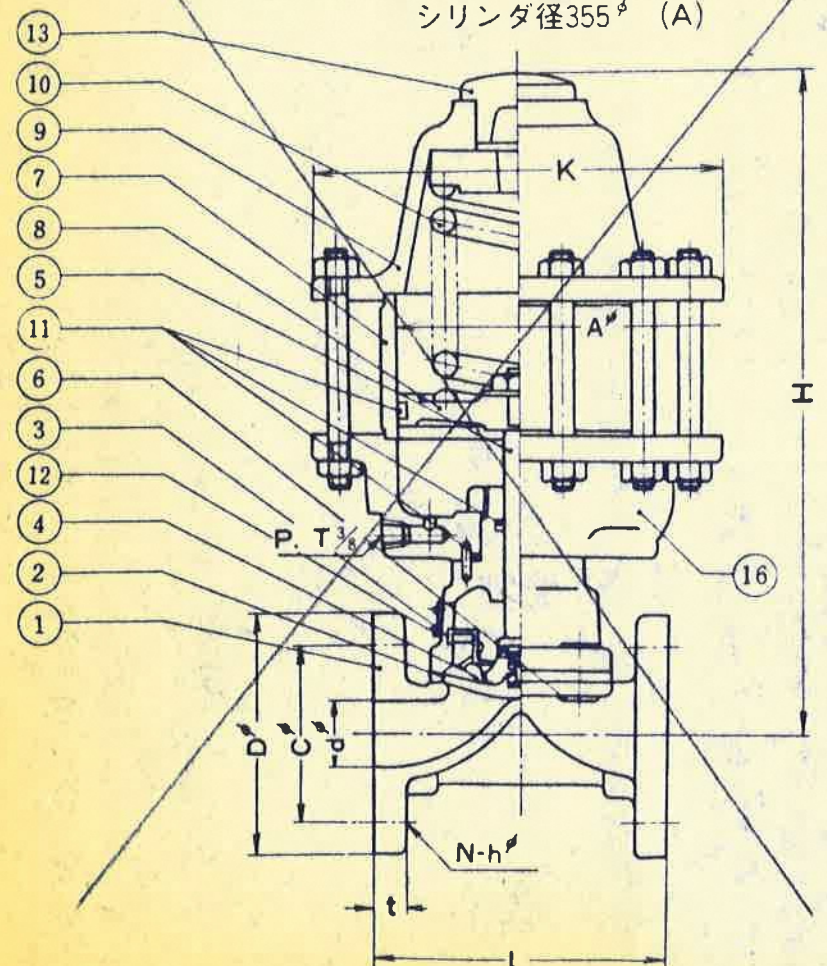

シリンダ径	90	125	150	200	265	355
K	145	190	220	290	345	450

265-A	H	80	100	125	150	200	250	300
355-A	H	735	755	805	850	915		
	H			980	1020	1090	1210	1380

部 品

序号	名 称	材 質
1	ボデー	表記
2	ラバーダイヤフラム	表記
3	カバー	FC20
4	コンプレッサ	FC20 ADC12 *1)
5	ステム	SUS27
6	ボルト・ナット	SS41
7	シリンダ	FC20 STPG35 *2)
8	ピストン	FC20
9	スプリングケース	FC20
10	スプリング	SUP6
11	オリング	NBR
12	スケール	樹脂
13	キャップゴム	
14	ダイヤフラム	テフロン
15	クッションゴム	表記
16	エアールームカバー	FC20

注) 1) 50φ以下材料(ADC12)  
2) 265φ、355φは材質 STPG35

シリンダ径355φ (A)

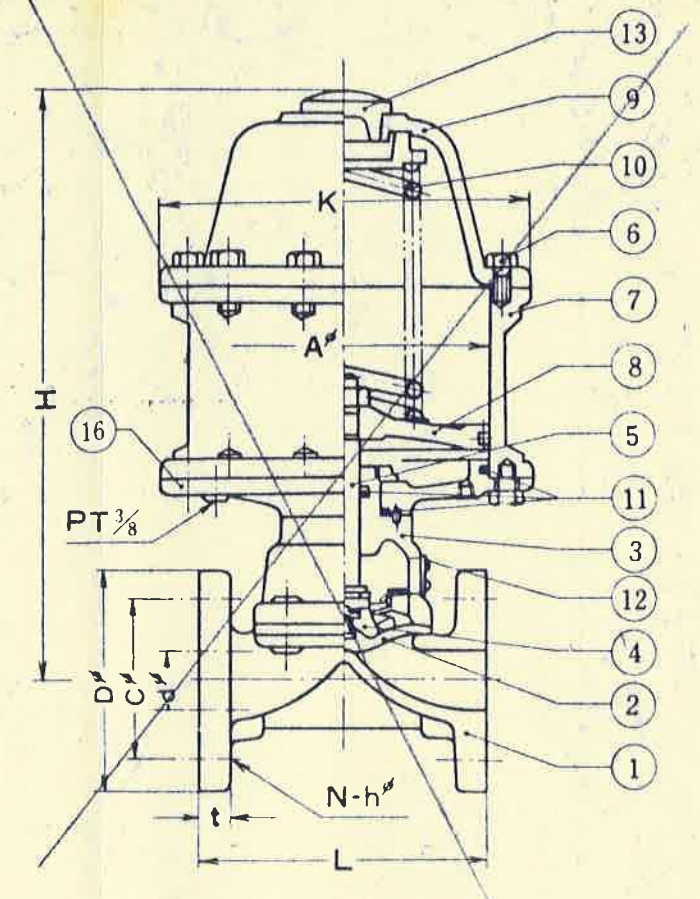

寸法表 (フランジJIS 10K型)

寸法	L	D	フランジ寸法				H ± 5mm						寸法		
			FC20	FC15K	C	N	h	90	125	150	200	265		355	
10	125	90	14	12	65	4	15	275	340						5
15	125	95	16	12	70	4	15	275	340						5
20	135	100	18	14	75	4	15	280	350						8
25	145	125	18	14	90	4	19	285	355						10
40	180	140	20	16	105	4	19	310	380	410					15
50	210	155	20	16	120	4	19	325	390	420	500				19
65	250	175	22	18	140	4	19		415	435	525	580			25
80	300	185	22	18	150	8	19		470	550	600				30
100	350	210	24	18	175	8	19		485	565	620				38
125	400	250	24	20	210	8	23			615	670	820			50
150	460	280	26	22	240	8	23			660	715	860			60
200	520	330	26	22	290	12	23				780	930			90
250	680	400	30	24	355	12	25					1050			120
300	720	445	32	24	400	16	25						1220		150

注) 呼び径10、15のボデーを使用し、フランジのみ10のもの加工いたします。

株式会社水産部、下水 施設課  
 小倉下水処理場  
 M4  
 パワーシリンダ式  
 ダイヤフラム弁 逆作動型  
 KITAMURA VALVE MFG. CO., LTD.

DRWAN BY: APP'D:  
 CHK'D: DATE: NOV 1970  
**M4-D 100**



518-15

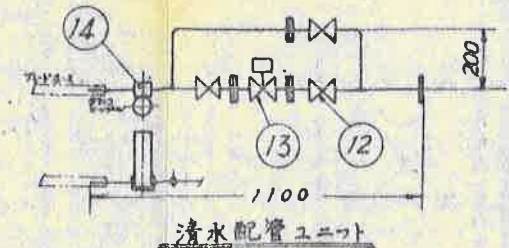
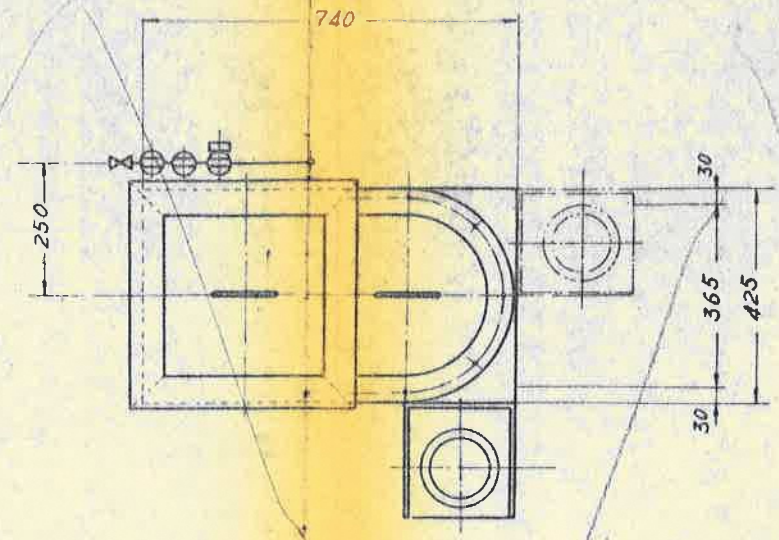
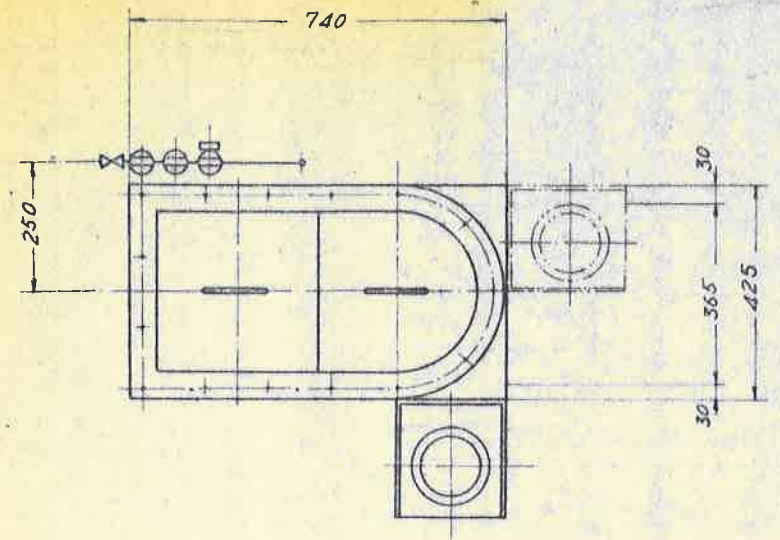

	A	B	C	D	E
70 <sup>l</sup>	250°	230	150	835	1310
100 <sup>l</sup>	450°	230	300	985	1660
150 <sup>l</sup>	500°	320	400	1175	1850

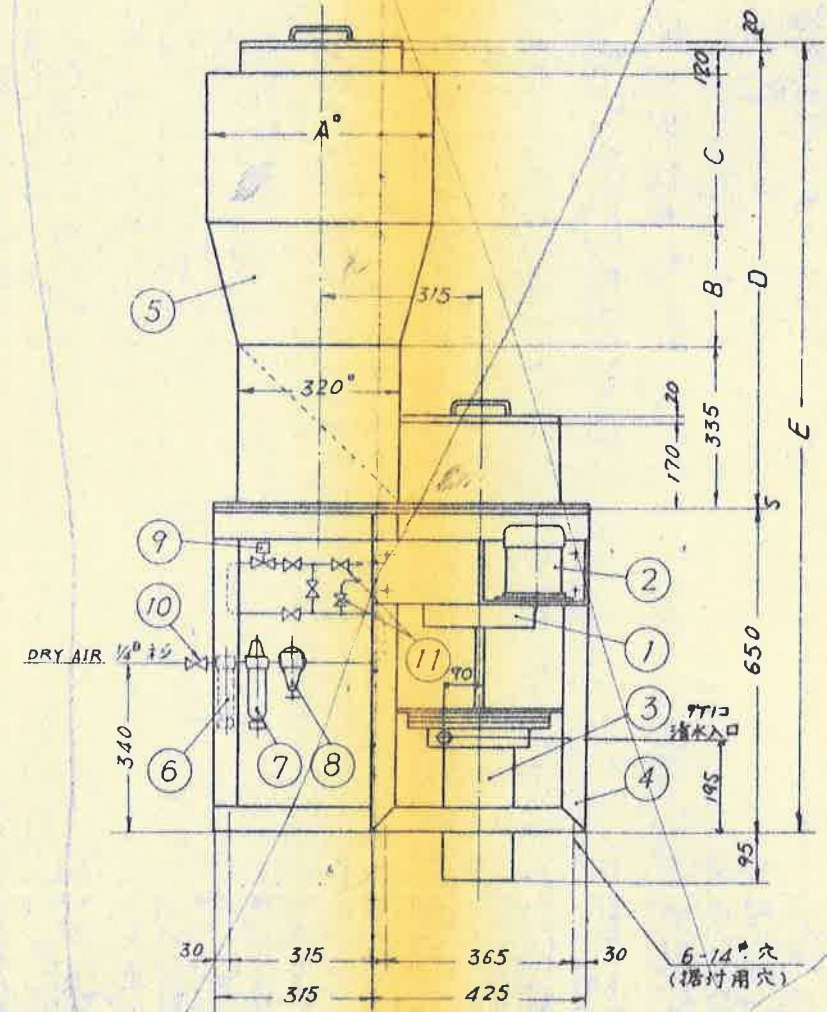
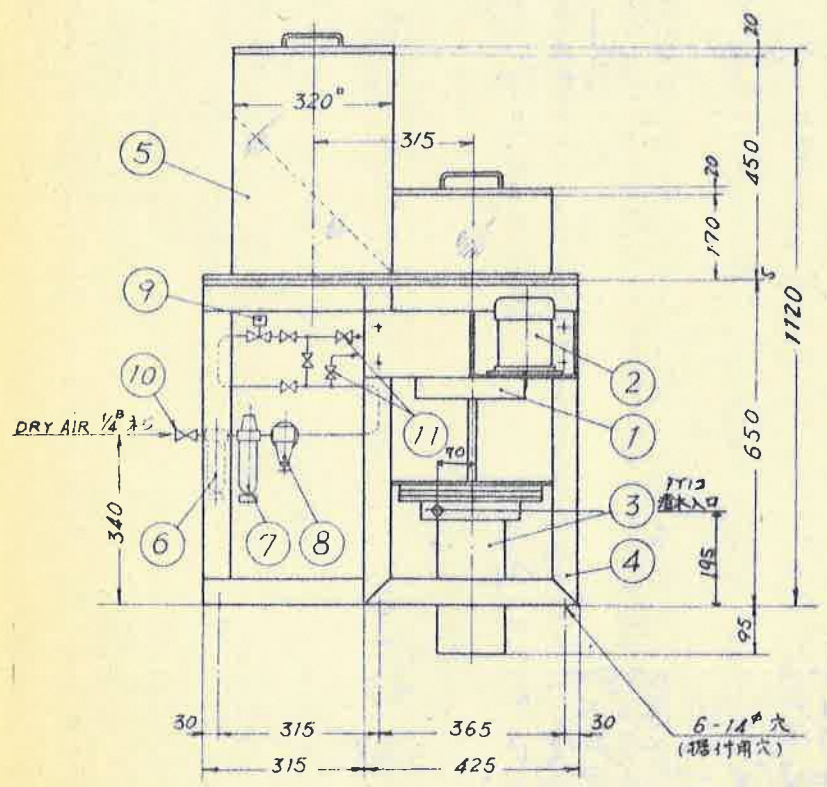

- 用役
- 清水: 1<sup>kg</sup>/cm<sup>2</sup>以上 ( )<sup>l</sup>/min.  
 吹き上げ: 2<sup>kg</sup>/cm<sup>2</sup>以上 30<sup>l</sup>/min.
  - 電源: 動力用 AC200V  
 制御用 AC200V
  - 塗料: (鉄部のみ) 防錆 (29<sup>kg</sup>酸素) 2用  
 表面色 標準 75BQ 9/15 2用
  - ホッパー種類 SJ41 + 2=2H 279
  - 清水配管は、ユニット納入に付。

14	流量計			1	
13	清水電磁弁			1	
12	ストップ弁			3	
11	ミニエア弁			2	
10	ストップ弁			4	
9	エア電磁弁			1	
8	エレギュレータ			1	
7	エアストセパレータ			1	
6	エアフィルター			1	
5	ホッパー (30) <sup>透明</sup> PVC			1	
4	架台			1	
3	シャワー筒 PFC			1	
2	モーター AC200V x 3 <sup>HP</sup> 0.15kW			1	
1	イートップ (200) N型			1	

番号	部品名	寸法	材質	個数	備考
NO.	Appellation of parts	Dimension	Material	Number	Remarks

子葉市下水道部下水道施設課  
 SUBJECT 小倉下水道処理場  
 E'TOP 横置ホッパー式 標準外形寸法図  
 DRN. BY CKD. BY APP. BY SCALE  
 DATE 52.8.17

赤武エンジニアリング株式会社  
 AKATAKE ENGINEERING CO. LTD  
 SERIES NO. DWG. NO. 1G-1

配布先
承認用
東管
営繕
工務
製造
工事
生管
外注
設計
検査
合計

数量決定後送料  
 製作数 2基







34	ボルト	10F-B4	BC	1
35	ボルト	AR-211-02		1
36	ボルト	AR-211-02		1
37	ボルト	AR-210-01		1
38	ボルト	10F-B4	BC	1
39	ボルト	10F-B4	BC	2
40	ボルト			1
41	ボルト		DBM	1
42	ボルト		DBM	1
43	ボルト			6
44	ボルト			

034	リング	S-4	4	4
033	六角ボルト	M10	12	4
032	六角ボルト	M6	4	4
031	六角ボルト	M8 x 20	4	4
030	六角ボルト	M5	12	1
029	六角ボルト	M5	12	1
028	六角ボルト	M4	4	1
027	六角ボルト	M5 x 20	1	1
026	六角ボルト	M5 x 8	2	1
025	六角ボルト	M5 x 10	1	1
024	六角ボルト	M10	1	1
023	六角ボルト	M5 x 12	6	1
022	六角ボルト	M5 x 18	1	1
021	六角ボルト	M10 x 15	4	1
020	六角ボルト	M10 x 30	6	1
019	六角ボルト	M6	4	1
018	六角ボルト	M8 x 15	6	1
017	六角ボルト	M8 x 15	4	1
016	六角ボルト	M6 x 20	4	1
015	六角ボルト	M10 x 30	4	1
014	六角ボルト	M10 x 60	5	1
013	六角ボルト	M10 x 25	6	1
012	六角ボルト	UCRC 204	1	1
011	リング	G-110	2	1
010	リング	S-22	1	1
009	リング	P-7	12	1
008	オイルシール	TC-3850B	1	1
007	ボールベアリング	6006Z RS	2	1
006	軸シール	M9.25 x 10 (M) 770N	1	1
005	ドライベアリング	MB 1525 DU	1	1
004	ギョードモーター	61PM x 4P AC200V	1	1
003	ローテーション	715 40	1	1
002	スプロケット	715 40	1	1
001	スプロケット	715 40	1	1

33	架台	L-30100x4	SS41	1
32	ホッパー	3t	N.R.	1
31	ホッパー	PVC	1	1
30	スラットボルト	SUS-304	4	1
29	シャワー用バネ	N.R.	2	1
28	シャワー筒	PVC	1	1
27	シャワーフレンジ	AC2A	1	1
26	シャワーフレンジ	AC2A	1	1
25	シャワー駆動機	SS41	1	1
24	カバー		2	1
23	カバー		1	1
22	ローテーション	SS41	1	1
21	軸受	AC2A	1	1
20	ローテーション	SS41	1	1
19	ローテーション	SUS-304	1	1
18	タンク	PE	1	1
17	スプロケット	SS41	1	1
16	攪拌棒	SUS-304	1	1
15	ロックナット	SS41	1	1
14	指針	SS41	1	1
13	目盛板	7716	1	1
12	調整ダイヤル	SS41	1	1
11	ベアリング		1	1
10	押え板		1	1
9	調整リング	SS41	1	1
8	ロッド	SUS-304	4	1
7	ピン	SS41	1	1
6	ピン	SUS-304	12	1
5	ベアリング	AC2A	1	1
4	スリット板	SS41	1	1
3	ジェットローター	SUS-304	1	1
2	スズル軸		1	1
1	主軸	SUS-304	1	1

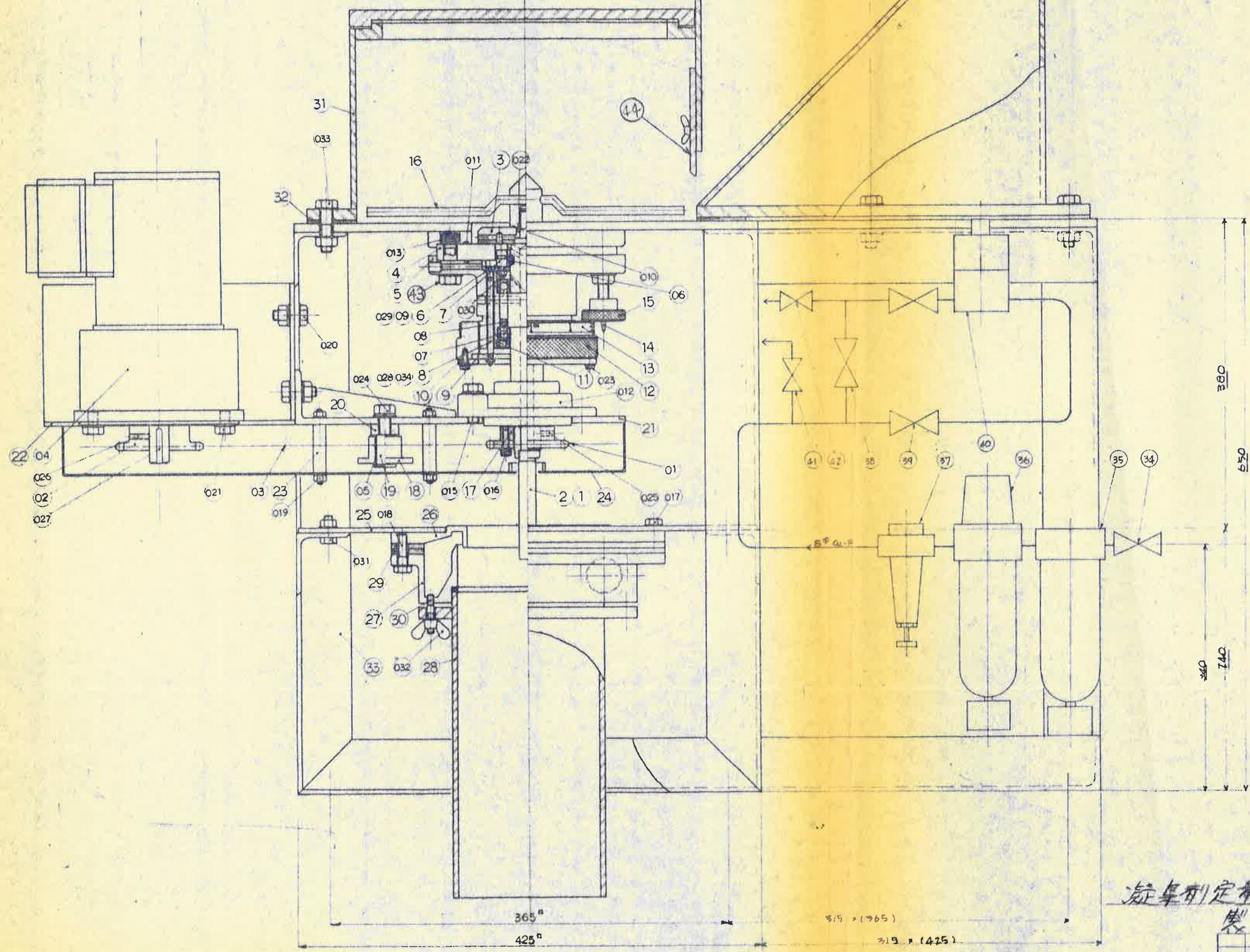

旋車制定量供給機  
製作数2基

NO.	品名	寸法	材質	数量	備考	配布先
1	主軸		SUS-304	1		設計
2	スズル軸			1		設計
3	ジェットローター		SUS-304	1		設計
4	スリット板		SS41	1		設計
5	ベアリング		AC2A	1		設計
6	ピン		SUS-304	12		設計
7	ピン		SS41	1		設計
8	ロッド		SUS-304	4		設計
9	調整リング		SS41	1		設計
10	押え板			1		設計
11	ベアリング			1		設計
12	調整ダイヤル		SS41	1		設計
13	目盛板		7716	1		設計
14	指針		SS41	1		設計
15	ロックナット		SS41	1		設計
16	攪拌棒		SUS-304	1		設計
17	スプロケット		SS41	1		設計
18	タンク		PE	1		設計
19	ローテーション		SUS-304	1		設計
20	ローテーション		SS41	1		設計
21	軸受		AC2A	1		設計
22	ローテーション		SS41	1		設計
23	カバー			2		設計
24	カバー			1		設計
25	シャワー駆動機		SS41	1		設計
26	シャワーフレンジ		AC2A	1		設計
27	シャワーフレンジ		AC2A	1		設計
28	シャワー筒		PVC	1		設計
29	シャワー用バネ		N.R.	2		設計
30	スラットボルト		SUS-304	4		設計
31	ホッパー		PVC	1		設計
32	ホッパー		N.R.	1		設計
33	架台		L-30100x4	SS41	1	設計

AKATAKE ENGINEERING CO. LTD  
DWG NO. 1G-3



0010-ES

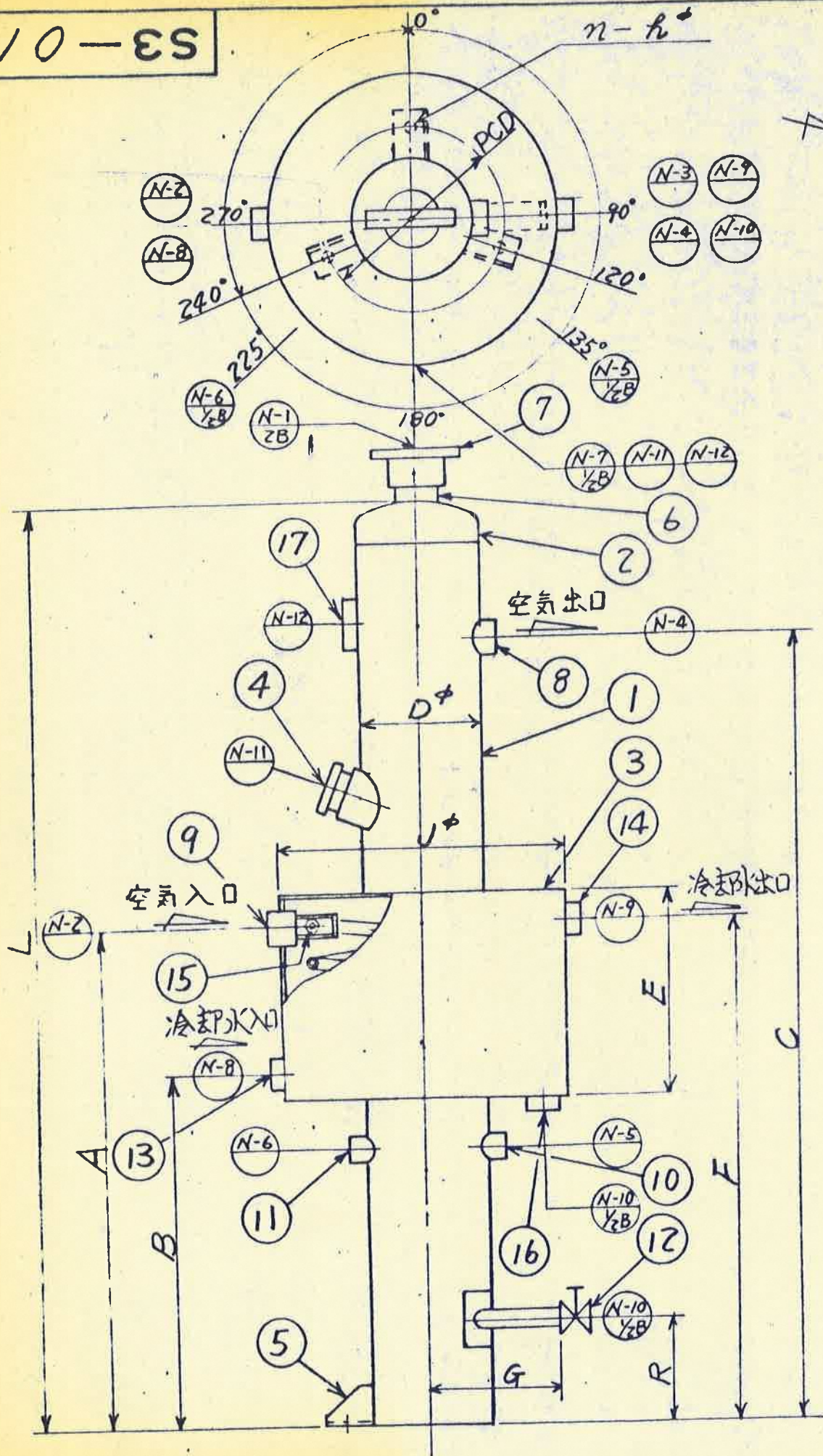

	D <sup>φ</sup>	約L	PCD	A	B	C	E	F	G	π-R <sup>φ</sup>	J	R
2ACD	139.8 <sup>φ</sup> (5B)	1250	235	637.5	410	1085	285	645	150	3-12 <sup>φ</sup>	320	230
5ACD	165.2 <sup>φ</sup> (6B)	1455	260	680	415	1285	315	680	150	3-12 <sup>φ</sup>	400	230
7ACD	216.3 <sup>φ</sup> (8B)	1515	320	735	470	1300	345	755	180	3-12 <sup>φ</sup>	486.4	230

ノズルリスト

	名称	2ACD	5ACD	7ACD	数量
N-1	薬品投入口	2B	2B	2B	1
2	空気入口(1)	1/2B	3/4B	1B	1
3	空気入口(2)	1/2B	3/4B	3/4B	1
4	空気出口	1/2B	3/4B	1B	1
5	検査口	1/2B	1/2B	1/2B	1
6	圧力計取付	1/2B	1/2B	1/2B	1
7	ドレン	1/2B	1/2B	1/2B	1
8	冷却水入	3/8B	3/8B	1/2B	1
9	冷却水出	3/8B	3/8B	1/2B	1
10	ジャケットドレン	1/2B	1/2B	1/2B	1
11	覗き窓	-	-	-	1
12	銘板座	-	-	-	1

17	ネ-67レ-ト座	SS41	1		
16	ジャケットドレン	SS41	1		
15	蛇管	SGP	1set		
14	冷却水出口座	SS41	1		
13	冷却水入口座	SS41	1		
12	ドレン	SGP	1		
11	圧力計取付座	SS41	1		
10	検査口	SS41	1		
9	空気入口	SS41	1		
8	空気出口	SS41	1		
7	把手	SS41	1		
6	薬品投入口	SGP	1		
5	脚	SS41	3		
4	覗き窓	-	1		
3	ジャケット	SS41	1		
2	鏡板	SS41	1		
1	胴板	SGP	1		

No.	名称	材質	個数	重量	備	号
<p>図面名称 2.5, 7ACDドライヤー 第3角法</p> <p>備註文主 株式会社建設局下水道部下水施設 製造 小倉下水処理場</p>						
流体	空気	フランジ規格		試験	耐圧	4~
温度		面間距離		圧力	弁通れ	4~
尺度	重量			長さ	検閲	設計
NTS		台数				訂
完	53-8-29	<p><b>ビエフ工業株式会社</b></p>				
1		図面	S3-0100			
2		番号				
3						

製作数 1台



CO-3075

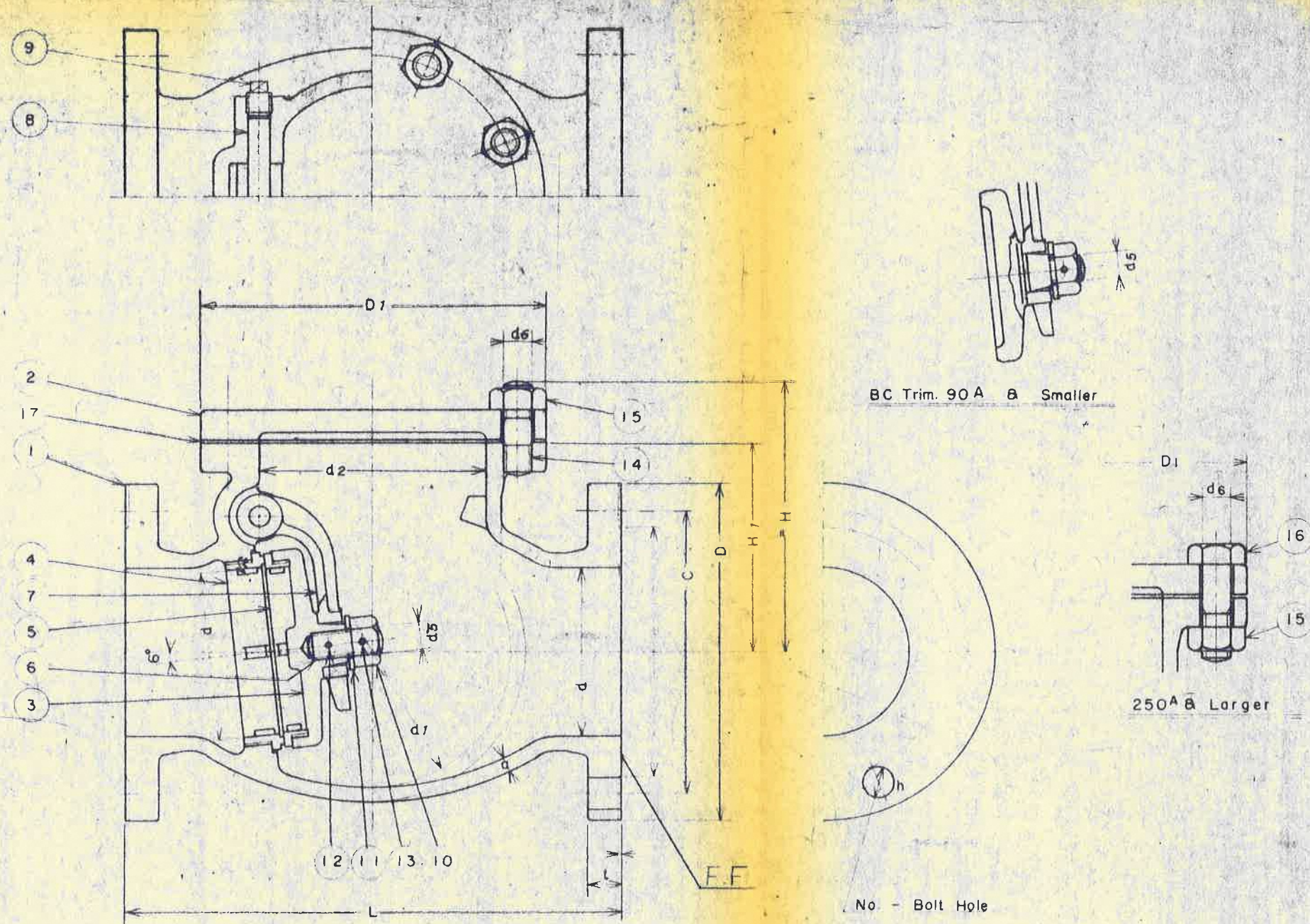

No.	Description	Material	Quantity	Remarks
17	Gasket	V# 22 / or Eg	1	
16	Bolt	SS 41	-	
15	Nut	SS 41	-	
14	Stud	SS 41	-	
13	Split Pin	SUS 304	1	
12	Knock Pin	SS 41	1	
11	Washer	SS 41	1	
10	Nut	SS 41	1	
9	Plug	FCMB28	2	
8	Hinge Pin	SUS 403	1	
7	Arm	FCD 45	1	
6	Disc Bolt	S 25 C	1	
5	Disc Seat Ring	BC 6	1	
4	Body Seat Ring	BC 6	1	
3	Disc	BC 6 FC 20	1	
2	Cover	FC 20	1	
1	Body	FC 20	1	

Valve Size	Flange				Body										Bolt $d_6$	WGT (Kg)	Qty				
	d	L	D	C	Bolt Hole No.	h	Size of Bolt	R	F	t	H	a	$d_1$	$H_1$				$D_1$	$d_2$	$d_5$	Size
40	40	190	140	105	4	19	M16			20	113	7	85	80	120	62	M10	M12	4	10	
50	50	200	155	120	4	19	16			20	123	7	90	90	135	78	12	12	6	13	
65	65	220	175	140	4	19	16			22	142	8	115	105	160	96	12	12	6	16	
80	80	240	185	150	8	19	16			22	160	8	130	120	185	112	12	16	6	21	
90	90	270	195	160	8	19	16			22	160	9	145	120	195	122	16	16	8	27	
100	100	290	210	175	8	19	16			24	172	10	165	130	210	135	16	16	8	36	
125	125	360	250	210	8	23	20			24	200	11	200	155	250	165	20	20	8	48	
150	150	410	280	240	8	23	20			26	230	13	230	180	280	190	22	20	8	67	
200	200	500	330	290	12	23	20			26	260	15	305	210	340	247	24	20	12	115	
250	250	620	400	355	12	25	22			30	338	17	400	290	446	310	30	22	12	220	
300	300	700	445	400	16	25	22			32	376	19	450	320	510	350	30	22	12	300	

LIST OF PARTS

DATE: Jun. 12 1969

DESIGNER: [Signature]

DRIVER: [Signature]

SCALE: 1:1

PROJ. NO. CO-3075

VALVE SIZE: 100

SEAT: FC 20

SEAL: 10 kg/cm<sup>2</sup>

TEMP: 120°C max

WGT: 115 kg

JIS B 2045  
CAST IRON FLANGED  
10 kg/cm<sup>2</sup>  
SWING CHECK VALVE

FURUKAWA KOGYO CO., LTD.



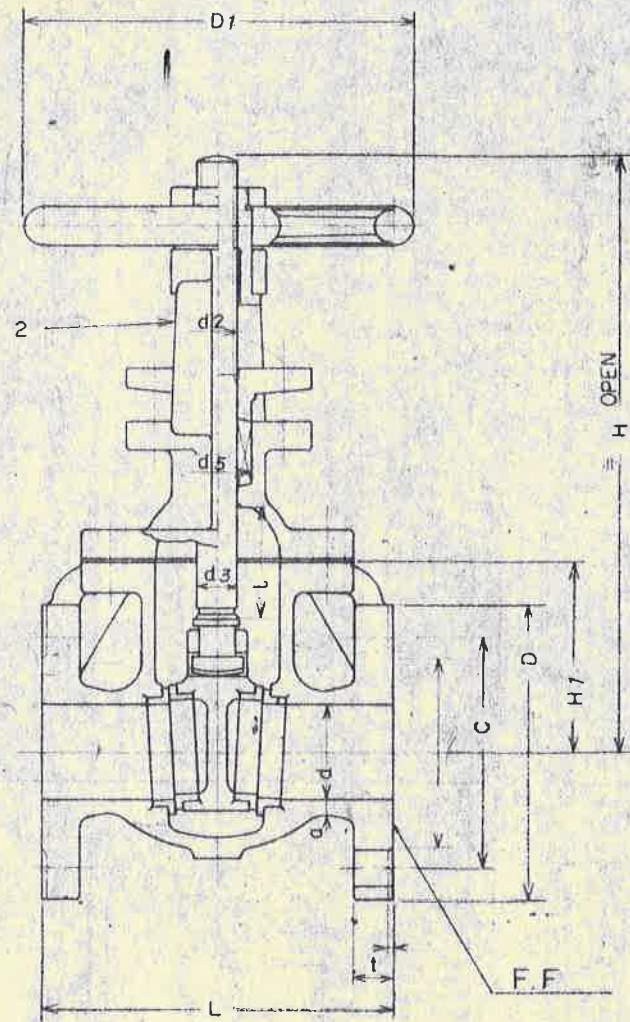

90 A & Smaller

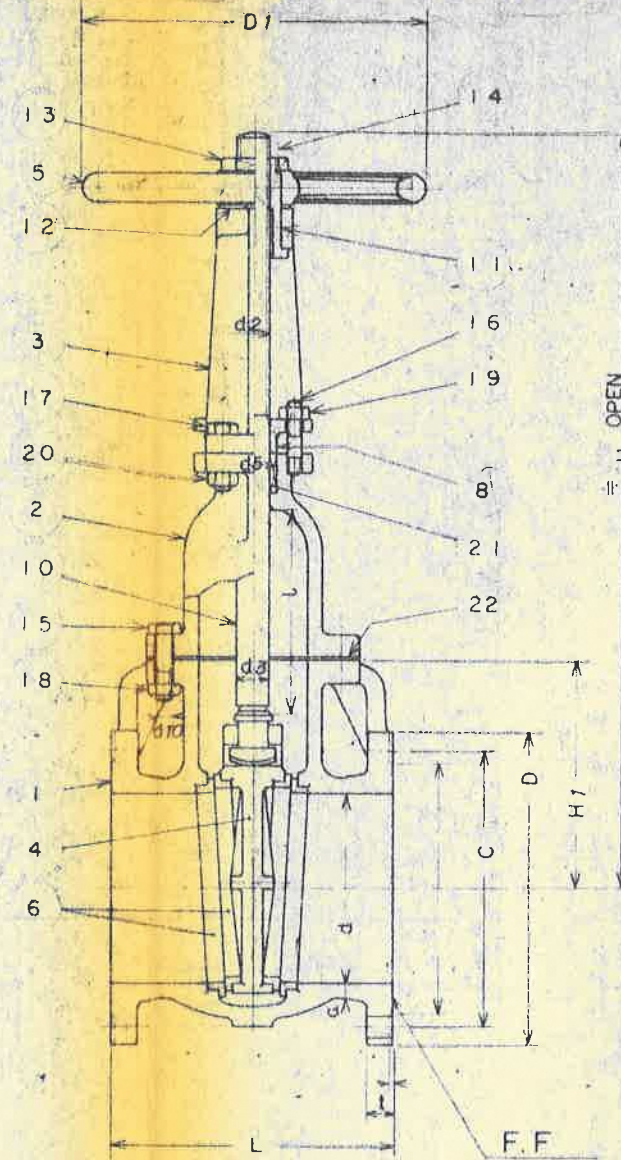

100 A & Larger

Valve Size	Flange								Body					Stem			WGT (Kg)	Qty		
	d	L	D	Bolt Hole		h	Size of Bolt	t	H	L	D1	Bolt d10		d3	d2	d5				
				No.	C							No.	Size							
40	40	165	140	105	4	19	M 16	20	322	46	160	7	95	4	M 12	18	TW 18	28	14	
50	50	180	155	120	4	19	16	20	367	57	180	7	100	6	12	20	20	33	17	
65	65	190	175	140	4	19	16	22	420	72	200	8	115	6	12	20	20	33	22	
80	80	200	185	150	8	19	16	22	490	88	224	8	130	6	12	24	24	37	27	
90	90	210	195	160	8	19	16	22	537	99	224	9	135	8	16	24	24	37	33	
100	100	230	210	175	8	19	16	24	583	110	250	10	145	8	16	26	26	39	43	
125	125	250	250	210	8	23	20	24	677	134	280	11	170	8	16	28	28	41	59	
150	150	270	280	240	8	23	20	26	804	162	300	13	190	10	16	30	30	46	83	
200	200	290	330	290	12	23	20	26	1002	214	355	15	240	12	16	32	32	48	125	
250	250	330	400	355	12	25	22	30	1205	265	400	17	300	14	20	36	36	55	185	
300	300	350	445	400	16	25	22	32	1405	317	450	19	350	16	20	40	40	59	250	

No.	Part Name	Material	Quantity	Remarks
22	Gasket	V/A 221	1	
21	Packing	P/A 121	1s	
20	Nut	SS 4 I	4	
19	Nut	SS 4 I	2	
18	Nut	SS 4 I	-	
17	Bolt	SS 4 I	4	
16	Stud	SS 4 I	2	
15	Bolt	SS 4 I	-	
14	Set Screw	SS 4 I	1	
13	Lock Nut	FCMB28	1	
12	Washer	Bs PI-0	1	
11	Yoke Sleeve	BC 6	1	
10	Stem	B s BF	1	
8	Gland	FCMB28	1	
6	Seat Ring	BC 6	4	
5	Hand Wheel	FC 20	1	
4	Disc	FC 20	1	
3	Yoke	FC 20	1	100A & Larger
2	Bonnet	FC 20	1	
1	Body	FC 20	1	

LIST OF PART

10 Kg/cm<sup>2</sup>  
 120°C max  
 20 Kg/cm<sup>2</sup>  
 15°C max  
 16 Kg/cm<sup>2</sup>

May 9 1969  
 JIS B 2044  
 CAST IRON FLANGED  
 O.S.B.Y. BC Trim  
 10 Kg/cm<sup>2</sup>  
 GATE VALVES

FURUKAWA KOGYO CO., LTD.

SO-3052



SIZE: 25<sup>A</sup>

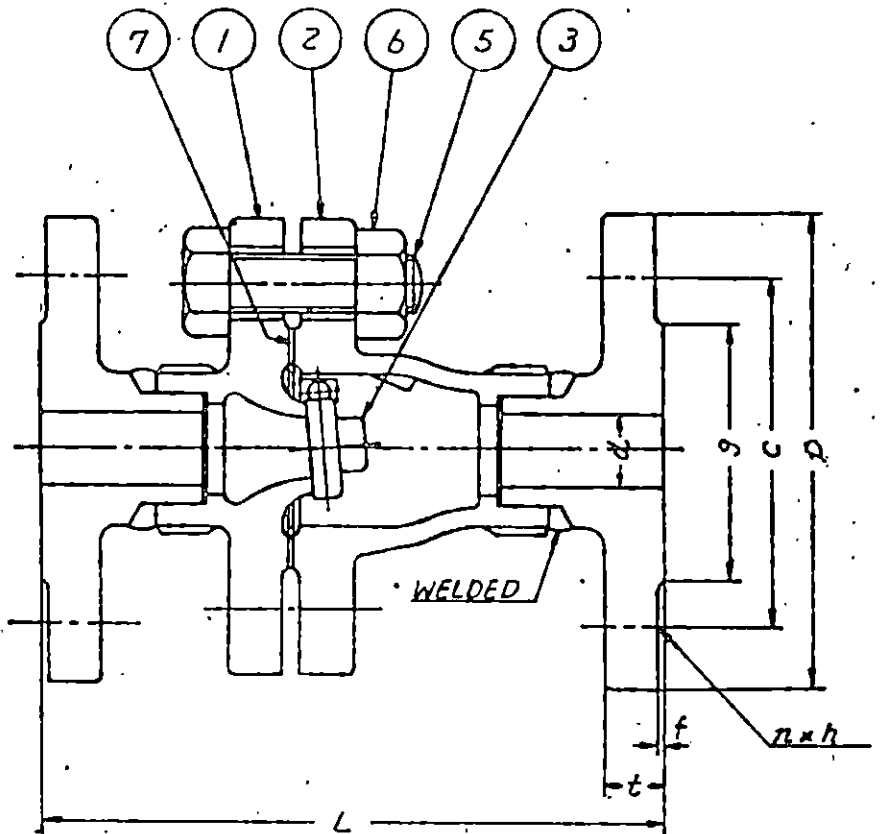
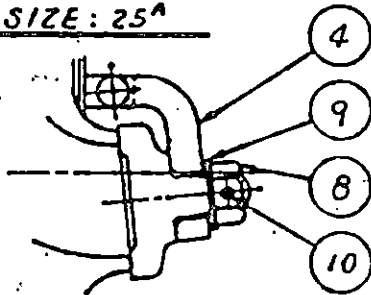

↑ 塩化水鉄弁

NON-NOMINAL SIZE	10 <sup>A</sup>	15	20	25
d	10	15	19	25
L	108	108	118	127
D	90	95	100	125
C	65	70	75	90
g	48	52	58	70
t	12	12	14	14
f	1	1	1	1
n x h	4 x 15	6 x 15	6 x 15	6 x 19

NO	PARTS	MATERIAL	QTY	NOTE
10	DISC NUT PIN	SUS316		
9	WASHER	SUS316		
8	DISC NUT	SUS316		
7	GASKET	TEFLON		
6	NUT	SUS304		
5	BOLT	SUS304		
4	ARM	SCS14		
3	DISC	SCS14 SUS316		10 <sup>A</sup> ~ 20 <sup>A</sup> 25 <sup>A</sup>
2	COVER	SCS14		
1	BODY	SCS14		

WORKING PRESS	10 <sup>kg/cm<sup>2</sup></sup>	STAINLESS STEEL SWING CHECK VALVES JIS 10K RF	CHECK	DESIGN	TRACE	DRAWING NO.
TEST PRESS	BODY 20 <sup>kg/cm<sup>2</sup></sup> SEAT 12 <sup>kg/cm<sup>2</sup></sup>		⑧			MF 41753 ⑧
TEMP	WORK HIGHT					
SCALE	FREE					
DATE	53-7-4					⑧ KAJITA SANGYO CO., LTD.



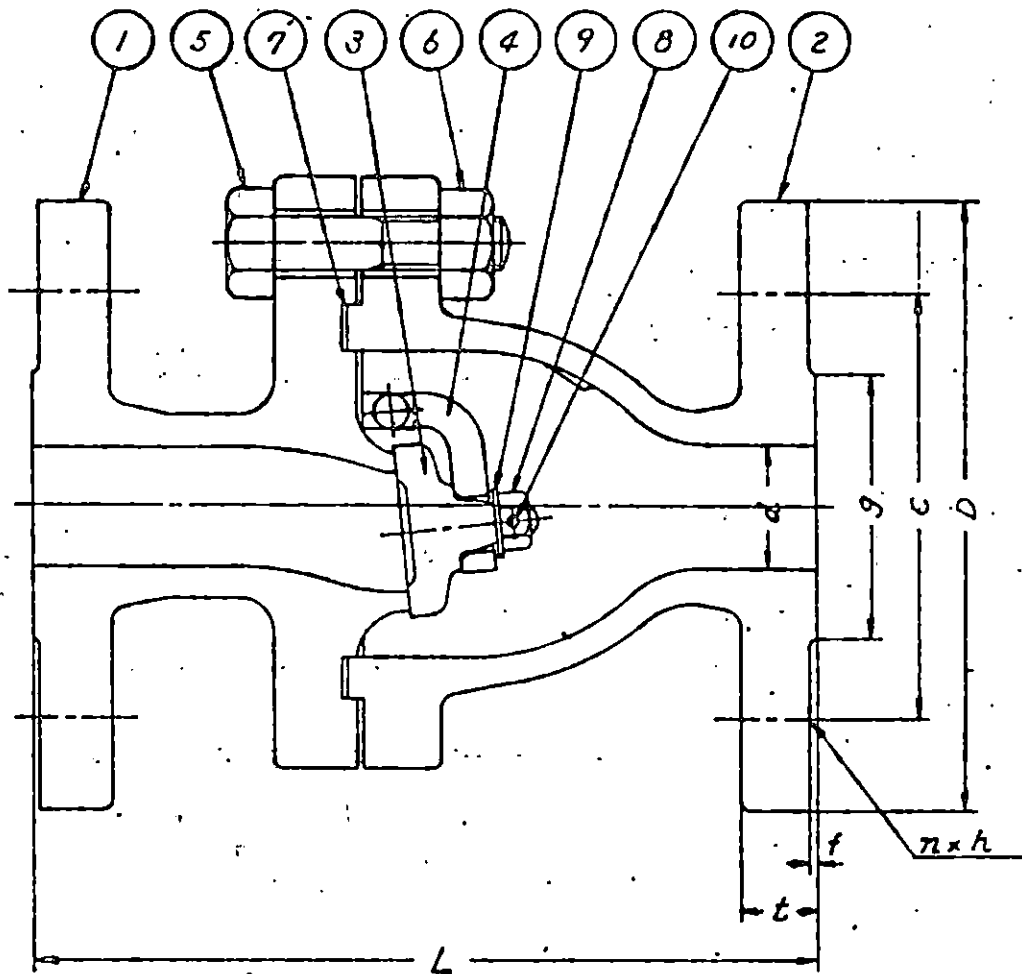

凝集剤 2ヶ

NOMI-NAL SIZE	32 <sup>A</sup>	40	50
d	38	38	51
L	165	165	203
D	135	140	155
C	100	105	120
g	80	85	100
t	16	16	16
f	2	2	2
n x h	4 x 19	4 x 19	4 x 19

10	DISC NUT PIN	SUS316		
9	WASHER	SUS316		
8	DISC NUT	SUS316		
7	GASKET	TEFLON		
6	NUT	SUS304		
5	BOLT	SUS304		
4	ARM	SCS14		
3	DISC	SUS316		
2	COVER	SCS14		
1	BODY	SCS14		
No	PARTS	MATERIAL	QTY	NOTE

WORKING PRESS	10 <sup>kg/cm<sup>2</sup></sup>
TEST PRESS	BODY 20 <sup>kg/cm<sup>2</sup></sup>
	SEAT 12 <sup>kg/cm<sup>2</sup></sup>
TEMP	WORK
	NIGHT
SCALE	FREE
DATE	53-7-4

STAINLESS STEEL  
SWING CHECK VALVES  
JIS 10K RF

CHECK	DESIGN	TRACE	DRAWING NO
(SP)			MF 41754⑥

© KAJITA SANGYO CO., LTD.



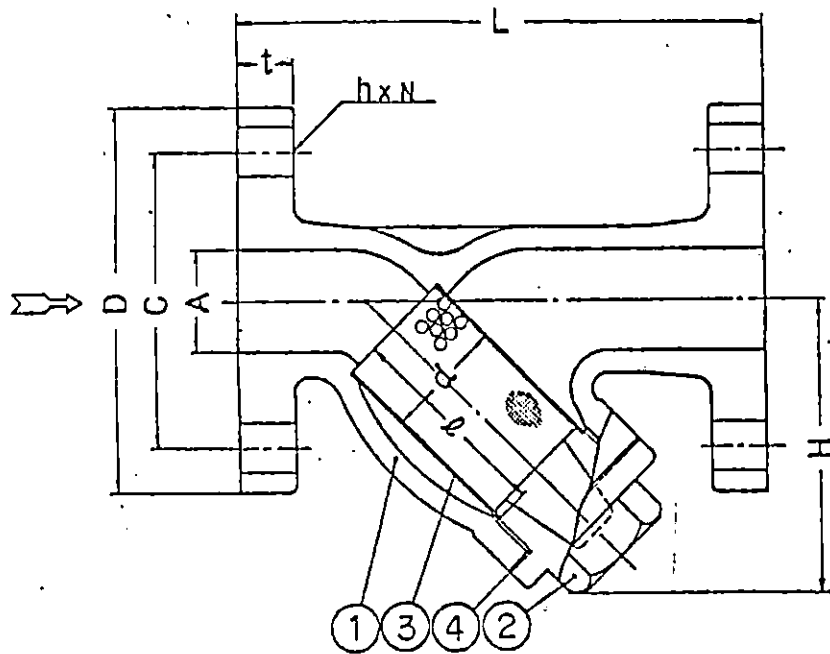

10A ~ 50A

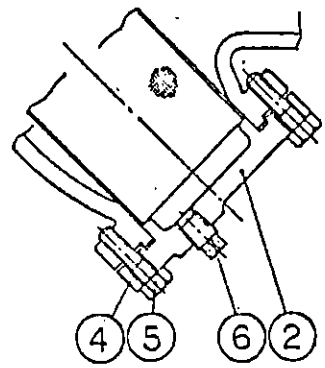

65A ~ 300A

御引合先	USER
名称	NAME Y-TYPE STRAINER
型式	MODEL YF
呼称	SIZE SEE LEFT
フランジ規格	FLANGE FORM JIS 10 <sup>kg</sup> /cm <sup>2</sup> FF.
最高圧力	MAX. PRESSURE 10 <sup>kg</sup> /cm <sup>2</sup>
最高温度	MAX. TEMP. 220 °C
水圧試験	TEST PRESS. (WATER) 20 <sup>kg</sup> /cm <sup>2</sup>
気密試験	(AIR) — <sup>kg</sup> /cm <sup>2</sup>
スクリーン	SCREEN MESH WIRE CLOTH & REINFORCEMENT PUNCHING PLATE

SIZE A (B)	L	H	d	l	FLANGE, JIS 10 <sup>kg</sup> /cm <sup>2</sup> FF.					⑥ PLUG	⑤ BOLTS	④ PACKING	WEIGHT (KG).	REQ'D NO.	REMARKS
					D	t	—	—	C						
10 (3g)	125	70	18	45	90	14	—	—	65	15x4	33 <sup>g</sup> x22 <sup>g</sup> x1 <sup>g</sup>				
15 (1/2)	125	70	18	45	95	16	—	—	70	15x4	*	2.0			
20 (3/4)	140	75	23	50	100	18	—	—	75	15x4	41x28x1	2.6			
25 (1)	160	85	30	60	125	18	—	—	90	19x4	49x34x1	4.0			
32 (1 1/4)	180	105	39	70	135	20	—	—	100	19x4	59x44x1	5.3			
40 (1 1/2)	190	110	44	75	140	20	—	—	105	19x4	64x49x1	6.0			
50 (2)	220	130	56	90	155	20	—	—	120	19x4	79x60x1	8.2			
65 (2 1/2)	270	180	78	120	175	22	—	—	140	19x4	PT. 1/2" M16x4 96x78x1	15.			
80 (3)	290	200	88	130	185	22	—	—	150	19x8	" " 106x89x1	16.			
100 (4)	350	240	110	180	210	24	—	—	175	19x8	" M16x6 131x111x2	27.			
125 (5)	390	260	140	200	250	24	—	—	210	23x8	PT. 3/4" " 165x141x2	38.			
150 (6)	440	320	170	240	280	26	—	—	240	23x8	" M16x8 201x171x2	54.			
200 (8)	540	380	210	300	330	26	—	—	290	23x12	PT. 1" M16x10 249x211x2	91.			
250 (10)	680	480	270	370	400	30	—	—	355	25x12	" M20x12 317x270x2	165.			
300 (12)	840	600	320	460	445	32	—	—	400	25x16	" M22x16 370x320x2	260.			

帆布洗浄水配管 1基

PART NO.	PART NAME	MATERIAL	REQ'D NO.	REMARKS
6	ドレンプラグ DRAIN PLUG	FCMB	1	
5	ボルト BOLTS	SS41		
4	パッキン PACKING	V#1500	1	
3	スクリーン SCREEN	SUS304	1	
2	カバーキャップ COVER or CAP.	FC20	1	
1	ボデー BODY	FC20	1	

BILL OF MATERIAL

WASINO KIKI CO., LTD.

SCALE: NONE

NAME: Y-TYPE STRAINER

MODEL: YF

APPROVED: \_\_\_\_\_

DESIGN: \_\_\_\_\_

CHECKED: \_\_\_\_\_

DRAWN: \_\_\_\_\_

DATE: \_\_\_\_\_

DWG NO.: STR-1

NO. DESCRIPTION BY DATE



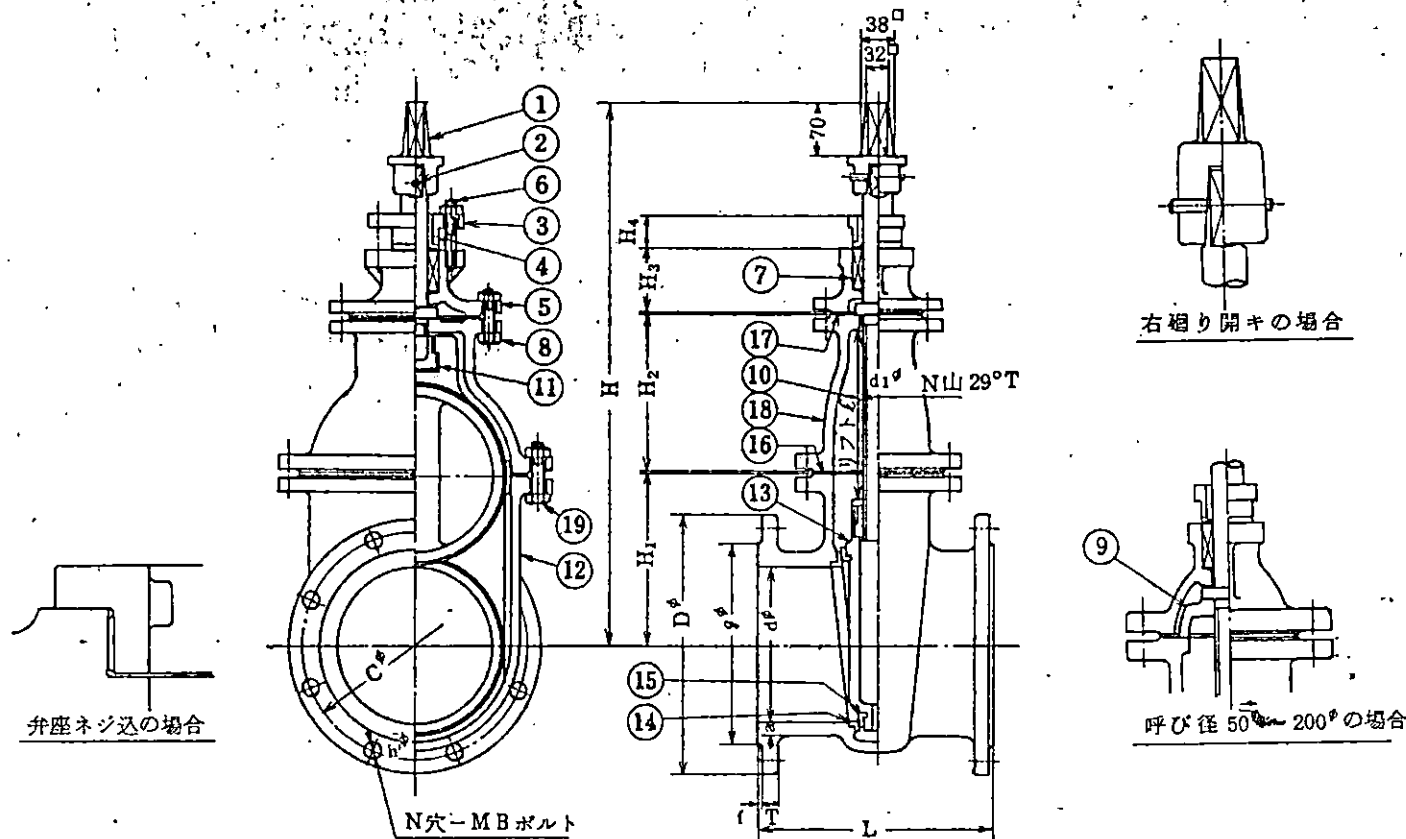

弁座ネジ込の場合

N穴-MBボルト

右廻り開キの場合

呼び径 50°~200°の場合

呼び径	フランジ											弁					閉閉方向	重量	製作台数					
	ボルト穴						フランジ					弁												
	d	L	D	C	h	N	MB	g	f	T	a	ℓ	d1	n	ネジ方向	H1				H2	H3	H4	H	
50	50	180	155	120	19	4	M16	100	2	18	100	60	20	6.0	右	115	63	-	28	355	右開キ	右閉シ	14	
75	77.5	240	211	168	19	4	M16	125	3	21	105	92	26	4.0	右	176	90	-	34	450	右開キ	右閉シ	36	
100	100	250	238	195	19	4	M16	152	3	22	120	119	28	3.5	右	222	106	-	37	530	右開キ	右閉シ	52	
125	125	260	263	220	19	6	M16	177	3	22	135	146	32	3.5	右	262	123	-	43	600	右開キ	右閉シ	65	
150	150	280	290	247	19	6	M16	204	3	23	150	171	35	3.0	右	301	144	-	45	660	右開キ	右閉シ	92	
200	200	300	342	299	19	8	M16	256	3	24	170	222	40	3.0	右	364	174	-	49	770	右開キ	右閉シ	134	
250	250	380	410	360	23	8	M20	308	3	26	180	273	44	2.5	右	266	268	106	53	880	右開キ	右閉シ	202	
300	300	400	464	414	23	10	M20	362	4	27	200	325	46	2.5	右	319	296	113	56	980	右開キ	右閉シ	270	
350	350	430	530	472	25	10	M22	414	4	28	220	376	50	2.5	右	370	332	124	61	1090	右開キ	右閉シ	368	

19	弁ボルト・ナット	SS41	SS41	SS41		
18	フタ	FC20	FC20	FC20	1	
17	シートパッキン				1	
16	シートパッキン				1	
15	弁体弁座	BC6	SUS53B	SUS27B	2	
14	弁蓋弁座	BC6	SUS50B	SUS27B	2	
13	弁体	FC20	FC20	FC20	1	
12	弁箱	FC20	FC20	FC20	1	
11	ノネジコマ	BC6	FC20	FC20	1	
10	弁・棒	BSBFD2	SUS50B	SUS27B	1	
9	弁棒受	BC6	FC20	FC20	1	
8	フタボルト・ナット	SS41	SS41	SS41		
7	グランドパッキン				1	
6	植込ボルト・ナット	BSBM	BSBM	BSBM	2	
5	パッキン箱	FC20	FC20	FC20	1	
4	パッキン押えフック	BC6	-	-	1	
3	パッキン押え	FC20	FC20	FC20	1	
2	ピン	BSBM	BSBM	BSBM	1	
1	キャップ	FC20	FC20	FC20	1	
品番	部品名	BC6	SUS50	SUS27	別表	備考

総圧力	7.5 kg/cm <sup>2</sup>	試験方法	本体	水	1.75 kg/cm <sup>2</sup>	1分	1分
管径	セ		シート	圧	7.5 kg/cm <sup>2</sup>	1分	1分

尺度	乱	品名	JIS B 2062
製図	47年2月1日	品名	7.5 kg/cm <sup>2</sup> 水道用仕切弁
検図	写図	製図	設計

株式会社	牧村製作所	図番	BS.20620
------	-------	----	----------

150<sup>A</sup> 2<sup>B</sup>



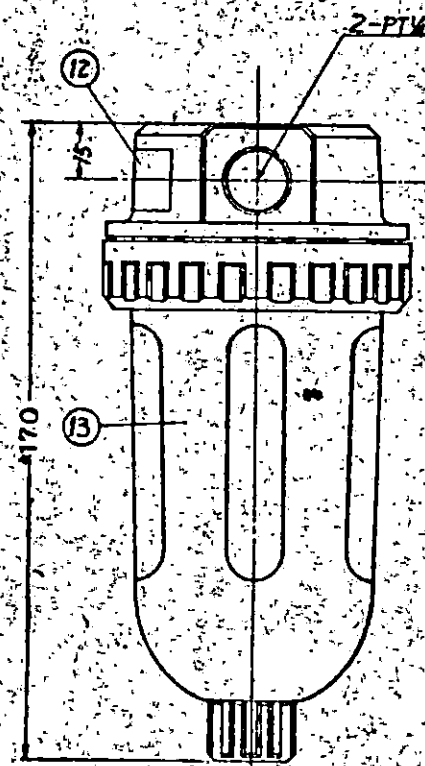
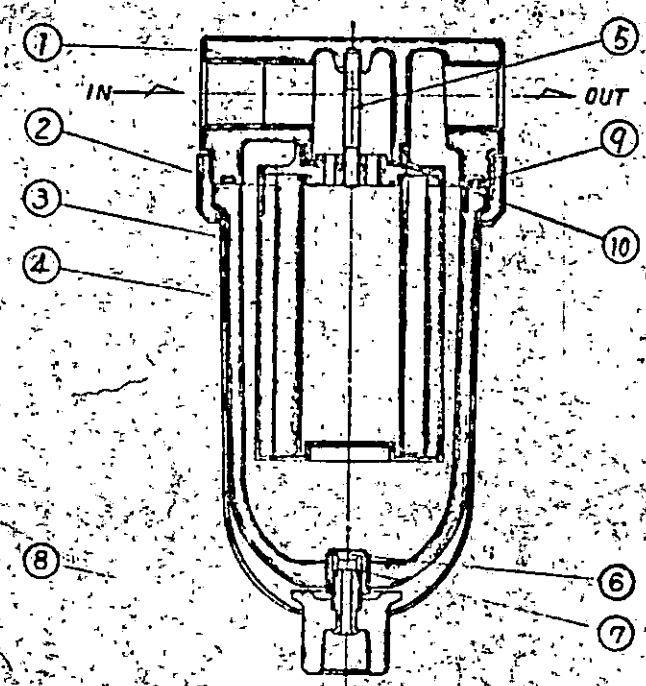
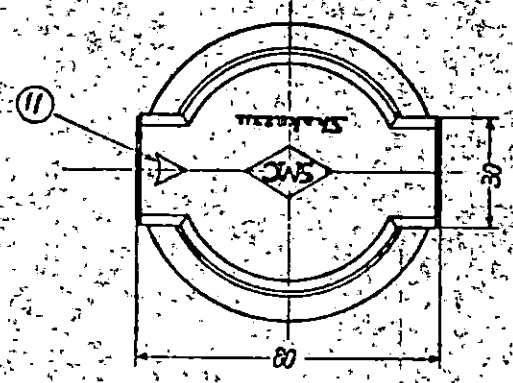

仕様

使用圧力	0.5~9.9 MPa (0.5~9.9 bar)
空圧圧強度	12.5 MPa (12.5 bar)
流体	空気
流量	MAX. 260 Nl/min (6.9 L/min)
△ 圧力降下	0.4 MPa (0.4 bar) (最大空気流量時)
濾過精度	0.01 μm
濾過面積	73 cm <sup>2</sup>
純重量	0.66 kgf
適用圧力範囲(空気)	5~60℃

13	1131170-1	ケ-スリ-フ	SPCC	1	2700-1 取付
12	631212	鉄 板	C38-7	1	
11	63114	方向指示板	C38-7	1	
10	63127	ワ-スク-ット	NBR	1	
9	1131136	O-リング	NBR	1	
8	1131200-3	ハンドル	ZPC	1	黒色6701-5
7	1131200-2	トレンギ-ット	C3607B	1	
6	1131200-1	トレンギ-ット	C3607B	1	
5	63122	スワッチ	SS	1	2700-1 取付
4	63126	スワッチ	SS	1	
3	113116	ケ-ス	SPCC	1	
2	12312-1	ク-リ-ン-グ	ADC12	1	2700-1 取付
1	63121	ス-リ-ット	ADC12	1	2700-1 取付

部品名		数量		単位		備考	
13	1131170-1	1					
12	631212	1					
11	63114	1					
10	63127	1					
9	1131136	1					
8	1131200-3	1					
7	1131200-2	1					
6	1131200-1	1					
5	63122	1					
4	63126	1					
3	113116	1					
2	12312-1	1					
1	63121	1					

2700-1 取付

AMD 200-02-04



適合機種名	ポンプ適用圧力範囲	
	0~3	0~5
HDP-1A 60	15A-1V-F	15A-2V-F
HDP-1A 90	20A-2V-F	20A-3V-F
HDP-1B120	25A-5V-F	25A-7V-F
HDP-1B150	40A-10V-F	40A-15V-F
HDP-1C180	50A-15V-F	50A-20V-F
HDP-1C210	65A-20V-F	

NO	名称	数量	材質	備	規格
8	ガスケット	1	バイトン		
9	テーパ	1	PVC		
10	ニップル	2	PVC		
11	フランジ	2	PVC		
12	テーパボルト	1	SS41		
13	テーパボルト	1	SS41		
14	テーパボルト	1	SS41		
15	テーパボルト	1	SS41		

	A	B	C	D	E	F	G	H	I	J	K	L	M	重量(kg)
15A-1V-F	175	114	100	288	175	330	100	80	70	95	15	15	P-102	4
15A-2V-F	175	114	100	288	175	330	100	80	70	95	15	15	P-102	5
20A-2V-F	175	114	100	360	175	530	100	85	75	100	15	20	P-102	15
20A-3V-F	175	114	100	360	175	530	100	85	75	100	15	20	P-102	16
25A-5V-F	225	167	145	380	225	530	110	85	80	125	19	25	G-145	23
25A-7V-F	225	167	145	380	225	530	110	85	80	125	19	25	G-145	25
40A-10V-F	276	211	171	400	276	530	110	93	105	140	19	40	G-200	34
40A-15V-F	276	211	171	400	276	530	110	93	105	140	19	40	G-200	35
50A-15V-F	276	211	171	400	276	530	110	127	120	155	19	50	G-200	38
50A-20V-F	276	211	171	400	276	530	110	127	120	155	19	50	G-200	41
65A-20V-F	376	216	204	420	276	1030	115	170	175	19	65	G-200	42	

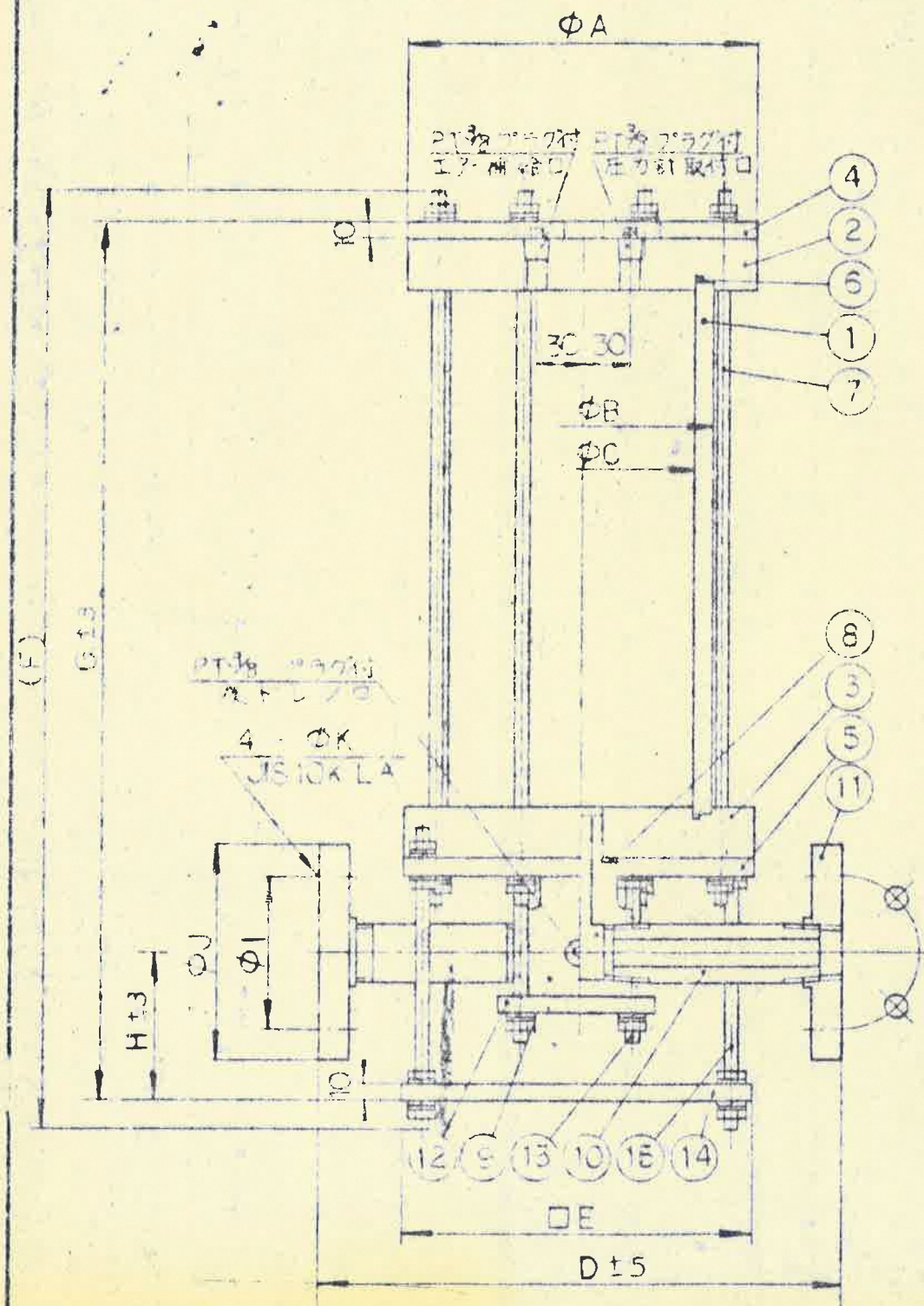

○取付方法

- 1 エアチャンバの取付位置はポンプ吐出・吸込口から1M以内にして下さい。
- 2 エアチャンバ取付位置を必ず寸法製し、その上にエアチャンバを垂直に取付けて下さい。
- 3 推奨空気圧は下記の通りです。

○配管の注意

- 1 圧力計はエアチャンバの口に取付けて下さい。
- 2 安全弁の安全のためポンプ用バルブは配管の直前で取付けて下さい。
- 3 エア補給は、圧力計の針の振れ幅が約1/2程度になった時が一芯の目安であり、エア補給を行なう必要があります。エア補給時は、ポンプを停止しバルブ1・2を締切り吸込用バルブより空気を抜き圧力が0 である事を確認してからエア補給口から補給を行なって下さい。
- 4 配管・配管材料及びエア補給（既設エア配管使用の場合）等に関して不明な点がありましたらお問い合わせ下さい。

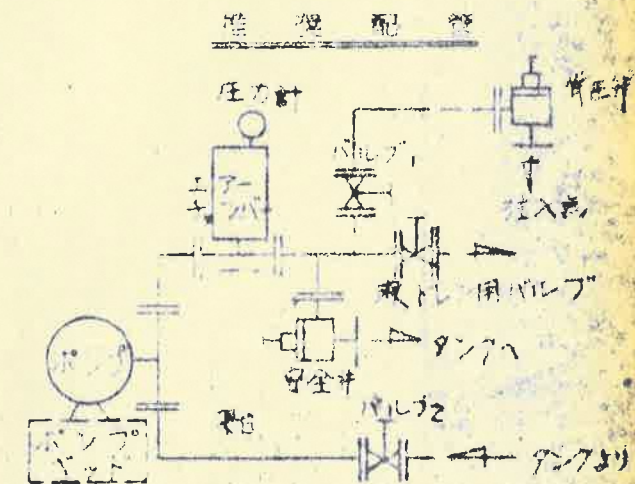

品名	数量	単位	備考
シリコンエアチャンバ			
樹脂タイプ構造計法図			
A003002B			



安全弁・背圧弁型式	a	b	c	e	f
15 R(B)V-5V <sub>1</sub>	36	170	42	88	1/2
20 R(B)V-5V <sub>2</sub>	43	181	46	98	3/4
25 R(B)V-5V <sub>3</sub>	54	196	49	114	1
40 R(B)V-5V <sub>4</sub>	60	223	56	118	1 1/2

\*ダイヤフラム材質 -5V-CR・-5V<sub>2</sub>-バイトソ

NO	名称	数	材質	備
1	圧力調節ボルト	1	SUS304	
2	ロックナット	1	SUS304	
3	スプリングケース	1	SUS304	
4	スプリング座 A	1	SUS304	
5	スプリング	1	SUS304	
6	スプリング座 B	1	SUS304	
7	上ケースフランジ	1	SUS304	
8	ダイヤフラム押エ	1	SUS304	
9	ダイヤフラム	1	CR・M1ソ	
10	下ケース	1	PVC	
11	取付ボルト	4	SUS304	

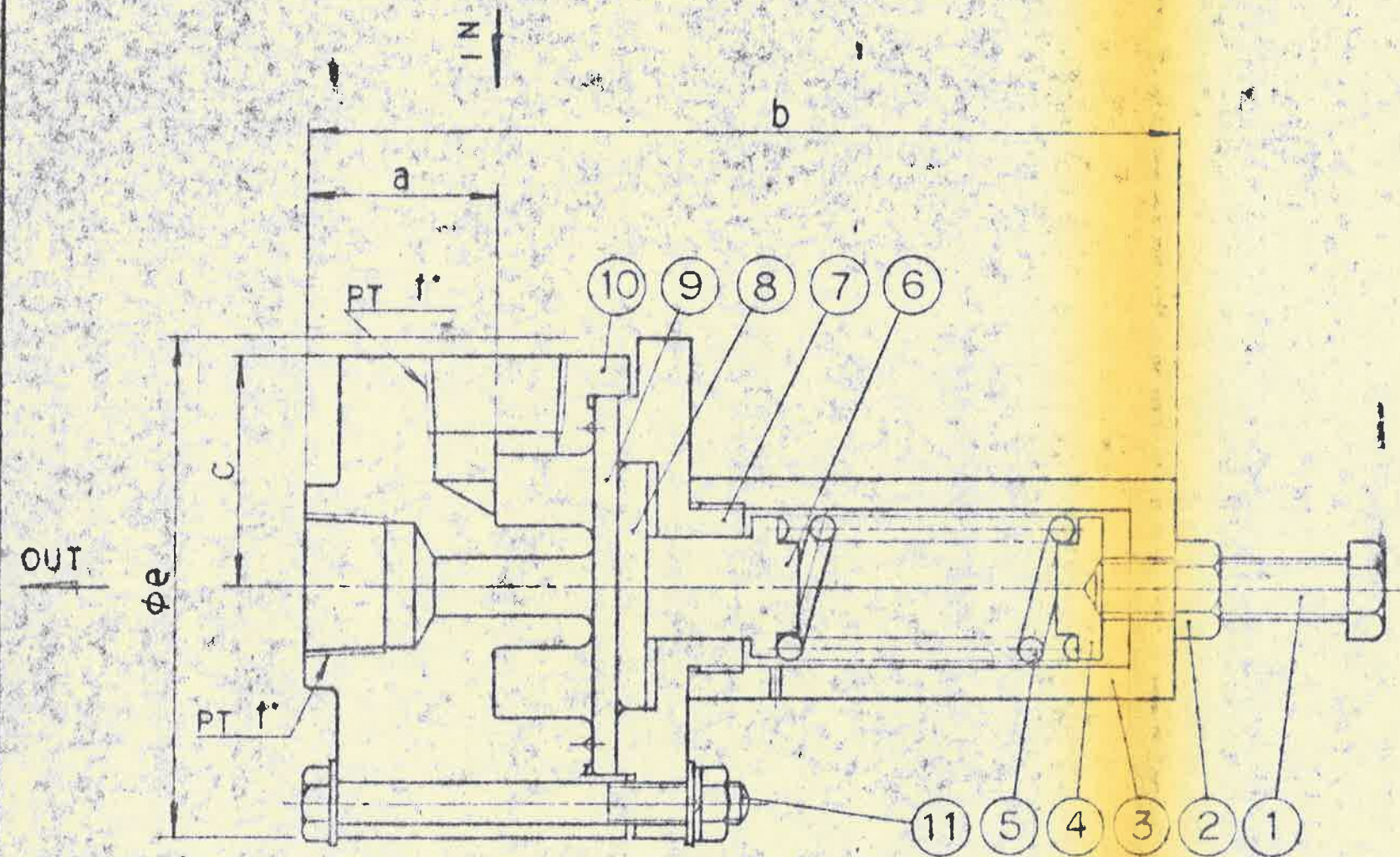

配管図

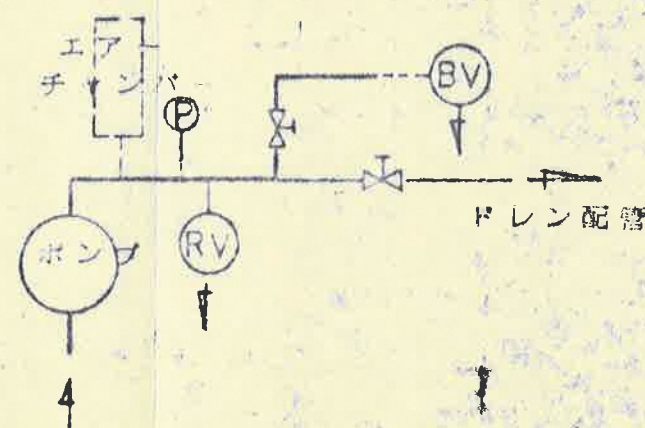

取扱説明

安全弁 背圧弁の取付け位置は、安全弁の場合ポンプに近い位置に取付けて下さい。  
背圧弁の場合は吐出管の先端に取付けて下さい。  
なお、安全弁・背圧弁は吐出側をクラン方向に向けて取付けて下さい。

承認	検図	作成	名称
富	寛	西	イワキ 安全弁・背圧弁 樹脂タイプ 外形図
			図番
			A 001007 C



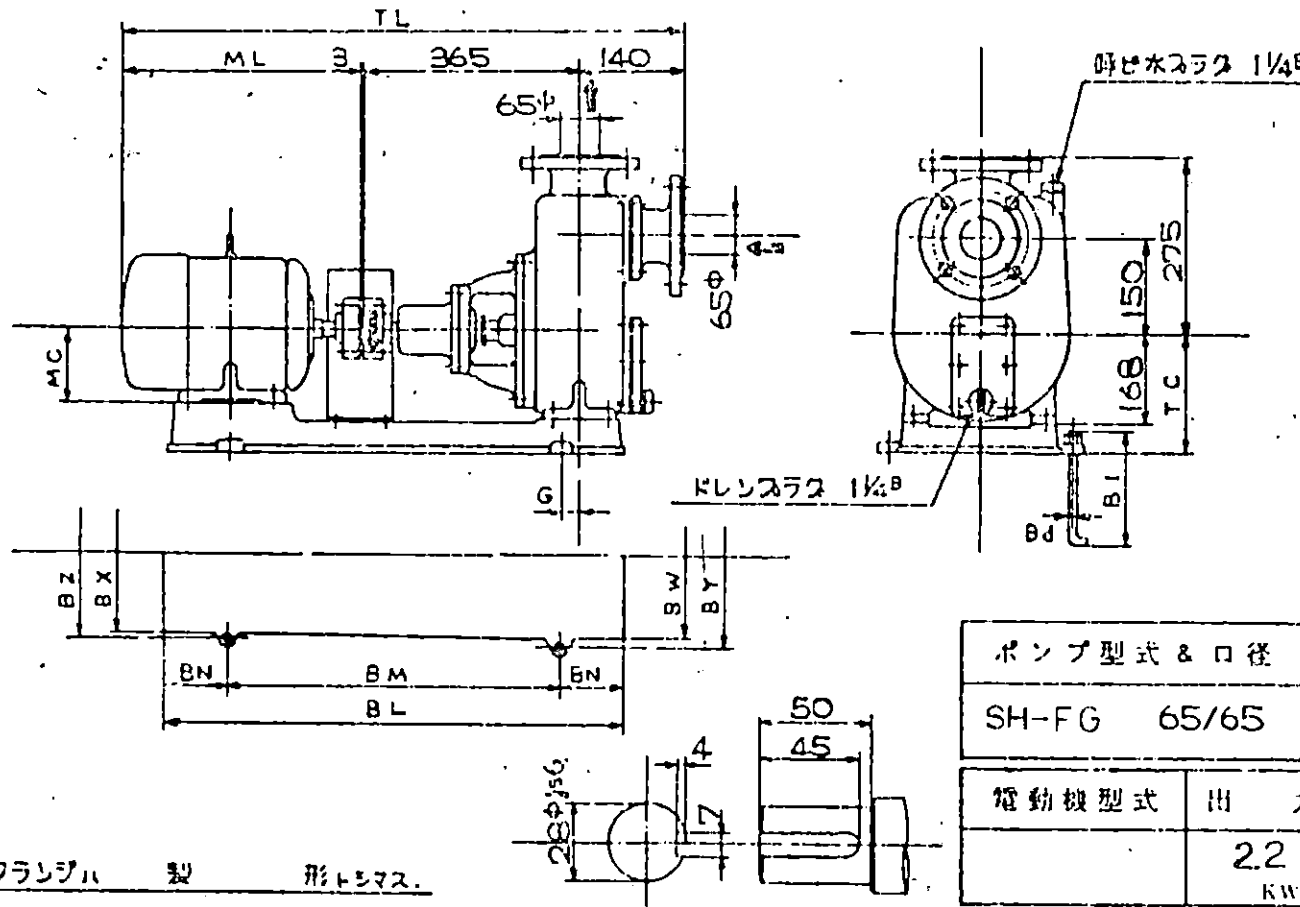

小倉下水処理場  
 浄過移送水ポンプ製作2基

接液部材質 FC 20  
 軸封部構造 グランド  
 フランジ規格 JIS 10 KG  $cm^2$   
 重 (Mナシ概算) 110 KG

ポンプ型式 & 口径	吐出量	揚程	回転数	動力	
SH-FG 65/65	0.33 $m^3/min$	10 m	1450 rpm	2.2 KW	
電動機型式	出力	電圧	周波数	極数	製作所
	2.2 KW	v	50 Hz	4 P	

相フランジハ 製 形トランス

KW	枠番	MC	ML	TC	TL	G	BL	BM	BN	BW	BX	BY	BZ	BI	Bd	製造番号
2.2	100L	100		233		35	815	545	135	315	315	345	345	210	12	
3.7	112M	112		253		35	815	545	135	315	315	345	345	210	12	
5.5	132S	132		252		60	935	625	155	380	360	390	390	210	12	



ボリス製式&口径 SH-FG 65/65 製造番号

手置機逆水ポンプ

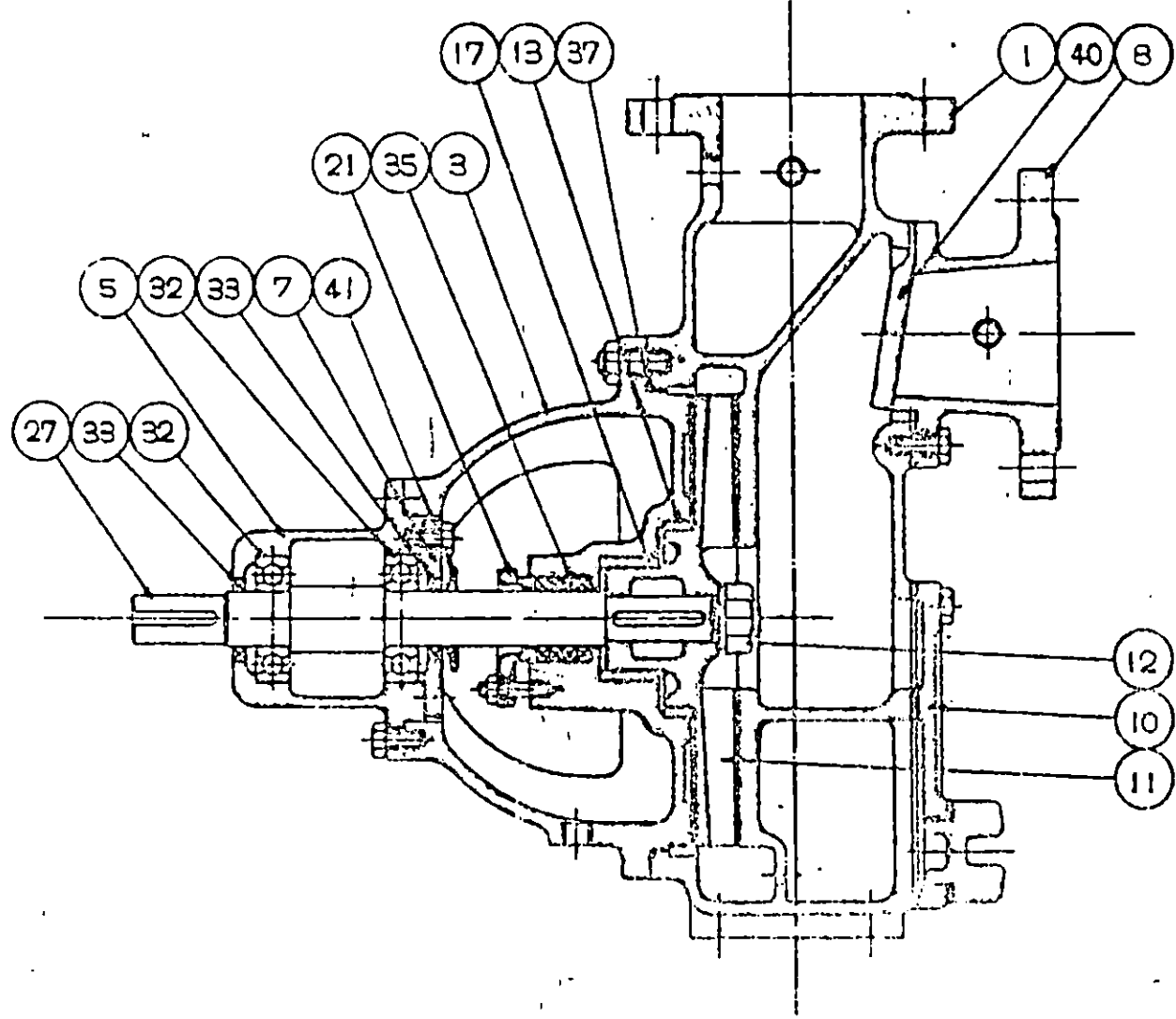

41	木切りリタ	NR	1	
40	逆止弁	CR	1	
37	カバーワッカリ	CR	1	250 <sup>+</sup> ×3 <sup>+</sup>
35	ワッカリワッカリ	toribo	1組	#3300
33	オイルロール		2	SK30458
32	玉軸受		2	6316Z
27	主軸	SUS408	1	
21	ワッカリ押入	FCD40	1	
17	ワッカリ	FC20	1	
13	ライナーリタ	FC20	1	
12	羽根型ナット	SS41	1	
11	羽根板	FC20	1	
10	締付口尻	FC20	1	
8	固定ワッカリ	FC20	1	
7	軸受カバー	FC20	1	
5	軸受	FC20	1	
3	ワッカリワッカリ	FC20	1	
1	ケーシング	FC20	1	
合計	部品名	材質	数量	単位



# CHARACTERISTIC CURVE OF PUMP

MASUDA IRON WORKS CO., Ltd

清水機業株式会社

(YS025)

PUMP TYPE & CALIBER SH 65/65

MOTOR 22 KW X 50Hz X 4 Pole

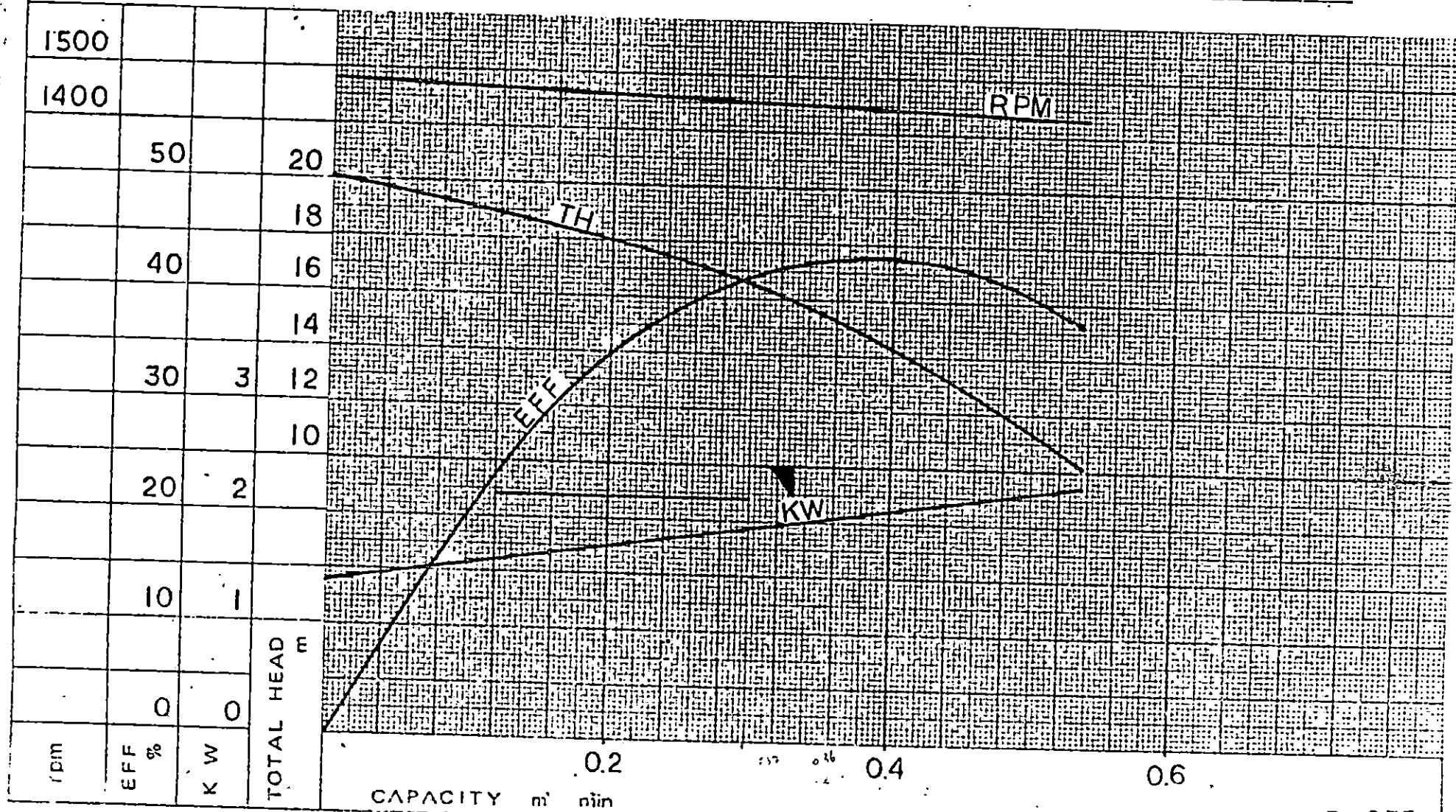

D=235



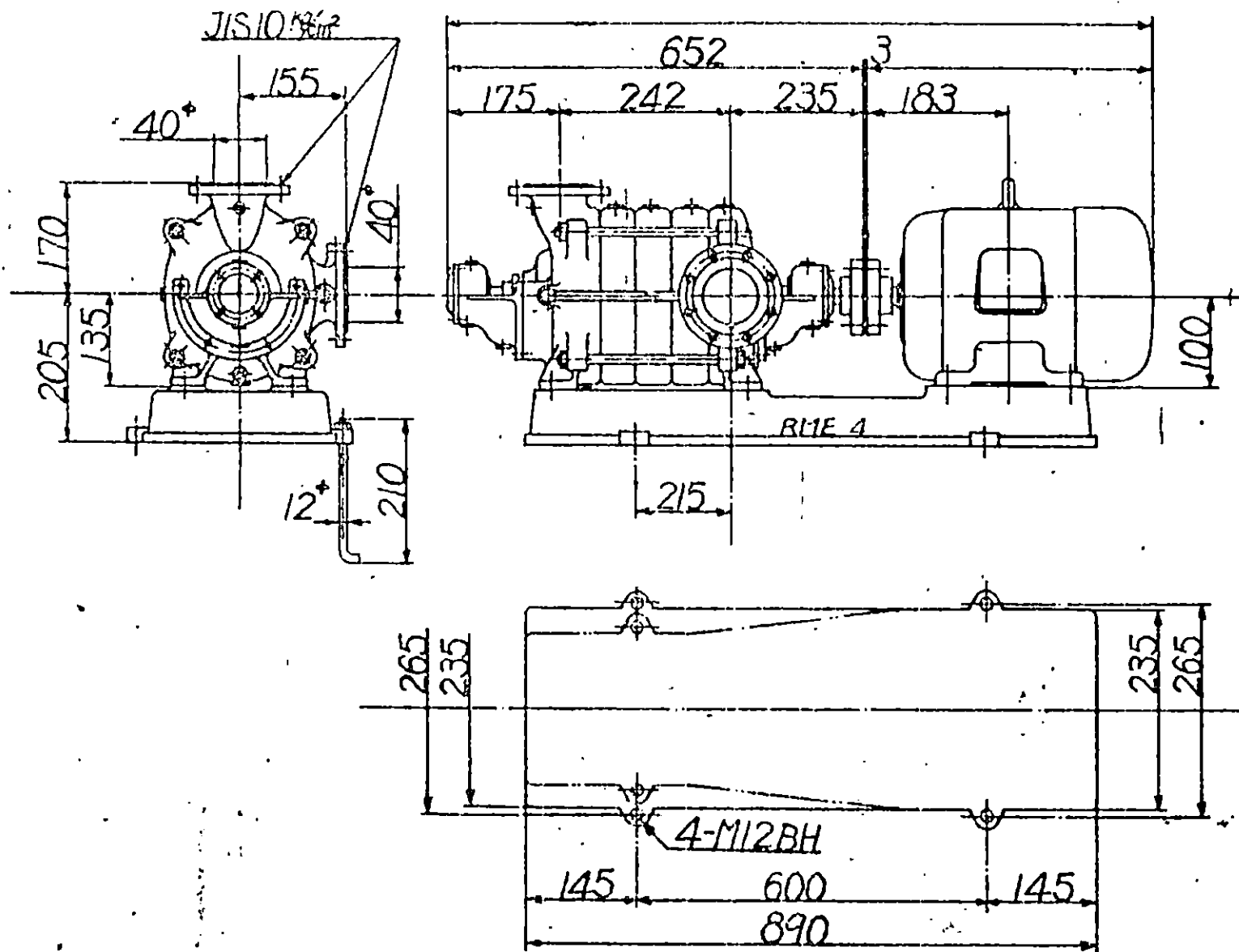

注文主 ORDERER	殿		
用途 USE	小倉下水処理場 浴布洗淨水ポンプ		
製作数	2基		
ポンプ仕様 PUMP SPECIFICATION	電動機仕様 MOTOR SPECIFICATION		
型式 TYPE	RM 404	型式 TYPE	
吐出量 CAPACITY	0.11	極数 POLES	4
総揚程 TOTAL HEAD	30	回転数 R.P.M.	1450
回転数 R.P.M.	1450	出力 OUTPUT	2.2
動力 POWER	2.2	製作所 MAKER	
尺度 SCALE	/	角法	
総重量 TOTAL WEIGHT	(Mナシ概算)		115
製番 SERIAL NO.			
秋田県平鹿郡十文字町 株式会社 増田鉄工場 JUMONJI CHO HIRAKA GUN AKITA KEN MASUDA IRON WORKS CO., LTD JAPAN			
検 CHECKED BY	[Signature]		
製 DRAWN BY	E.S		
図番 DRAWING NO	R503		
製番 SHEET NO			

部品番号 PARTS NO	部品名称 PARTS NAME	材質 MATERIAL	個数 QUANTITY	摘要 REMARK	製図年月日 DRAWING DATE
------------------	--------------------	----------------	----------------	--------------	-----------------------



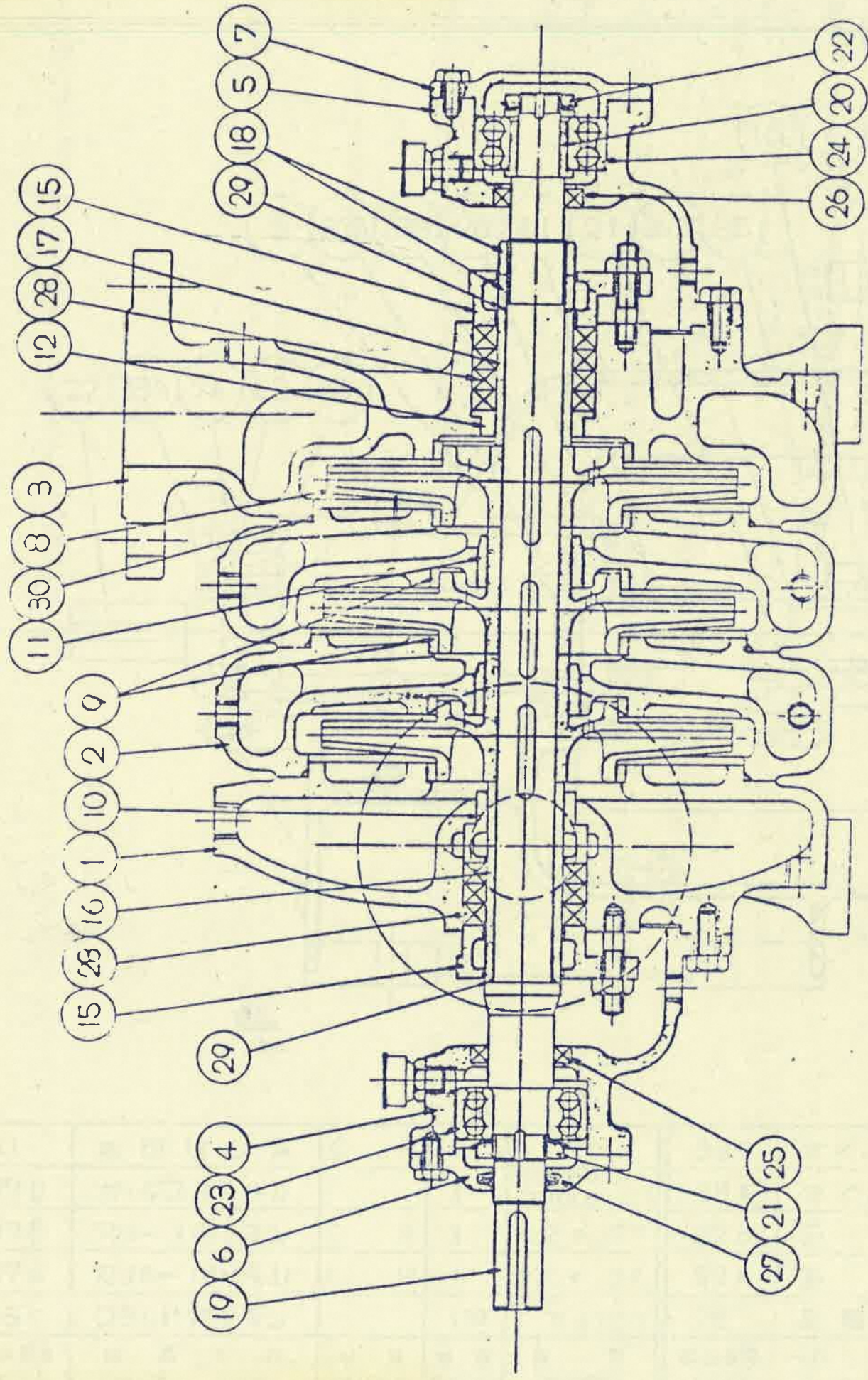

30	オリシユク	C	R	4	220φ×3φ
29	オリシユク	C	R	2	32φ×3φ
28	スラッドポンプキリ			2組	TOMBO #3300 25φ×38.4本
27	フェルトパッキナ	FELT		1	
26	オイルシール			1	NOK SB 30158
25	オイルシール			1	NOK SB 40559
24	玉軸受			1	NTN of NSK 53Cr1
23	玉軸受			1	NTN of NSK 2307
22	玉軸受席付用ナット		SS 41	1	AN-05
21	玉軸受席付用ナット		SS 41	1	AN-07
20	玉軸受用スリーブ		S 45C	1	
19	主軸		SUS403	1	
18	スリーブナット		SUS420J2	1組	
17	軸スリーブ		SUS420J2	1	
16	軸スリーブ		SUS420J2	1	
15	ポンプキリ押し	FCD 40		2	
12	吐出ブッシュ	FC 20		1	
11	中間ブッシュ	FC 20		3	
10	吸込ブッシュ	FG 20		1	
9	ライナリシユク	FC 20		8	
8	羽根車	FC 20		4	
7	軸受カバー	FC 20		1	
6	軸受カバー	FC 20		1	
5	軸受	FC 20		1	
4	軸受	FC 20		1	
3	吐出ケーシング	FC 20		1	
2	中間ケーシング	FC 20		4	
1	吸込ケーシング	FC 20		1	

浮動洗浄ポンプ

RM-404

組立機選区

重量 WEIGHT	KG
尺度 SCALE	/
製番 SERIAL NO.	782443

扶田県平鹿郡上文字町

株式会社 増田鉄工場

HIMONJI-CHO HIRAKA-GUN AKITA-KEN  
MASUDA IRON WORKS CO., LTD. JAPAN

承認 APPROVED BY	
検査 CHECKED BY	
設計 DESIGNED BY	
製図 DRAWN BY	(45)
写し TRACED BY	

製図 年月日 DRAWING DATE	昭和39年6月21日
---------------------------	------------

図番 DRAWING NO.	A3780621-5
-------------------	------------



# ポンプ試験成績表

作 番

前註文主

殿

伊布克浄水ポンプ

試験番号

御納入先

殿

試験日付 年 月 日

製造番号

口径 40 耗 4 段 RM-404 型

ポンプ 電力計ノ倍率

要求規格	揚水量 l/m <sup>3</sup> /m	総揚程 m	回転数 毎分	ポンプ軸動力 KW	使用液		使用環
					Pb	比 系	
試験仮規格			1450	2.2			3.4.角環
						粘度	
						温度	

直結 支給電動機 型出力 KW 電圧 V 電流 A 周波数 50Hz 回転数 r/m No

測点	回転数 毎分	揚水量		揚程 m		水動力 KW	電 動 機				ポンプ 軸動力 KW	換算値			効率 %	
		l/m <sup>3</sup>	吸込	吐出	総揚程		電圧V	電流A	電力計ノ倍率	入力 KW		揚水量 l/m <sup>3</sup>	総揚程 m	軸動力 KW		
1	1480	0	0	0.0	42.5	43.7	0	200	6.27	14.0	1.40	1.15				0
	1465	62	0.031	1.2	39.0	40.5	0.535	206	7.26	19.0	1.99	1.63				33
	1455	76	0.134	1.7	34.0	36.0	0.786	205	7.92	22.5	2.25	1.84				43
	1450	82	0.162	2.2	30.0	32.5	0.858	200	8.20	23.8	2.38	1.95				44
	1445	89	0.195	2.8	25.0	28.1	0.905	207	8.52	25.0	2.5	2.05				44
	1440	93	0.221	3.4	20.0	23.7	0.854	200	8.58	25.3	2.53	2.06				41
	1440	97	0.246	3.9	16.0	20.2	0.810	206	8.70	25.0	2.56	2.10				39

試験 Hz × 計器修正 0.3 m 成績 網 表 ( r/m換算値) 電動機Effi %

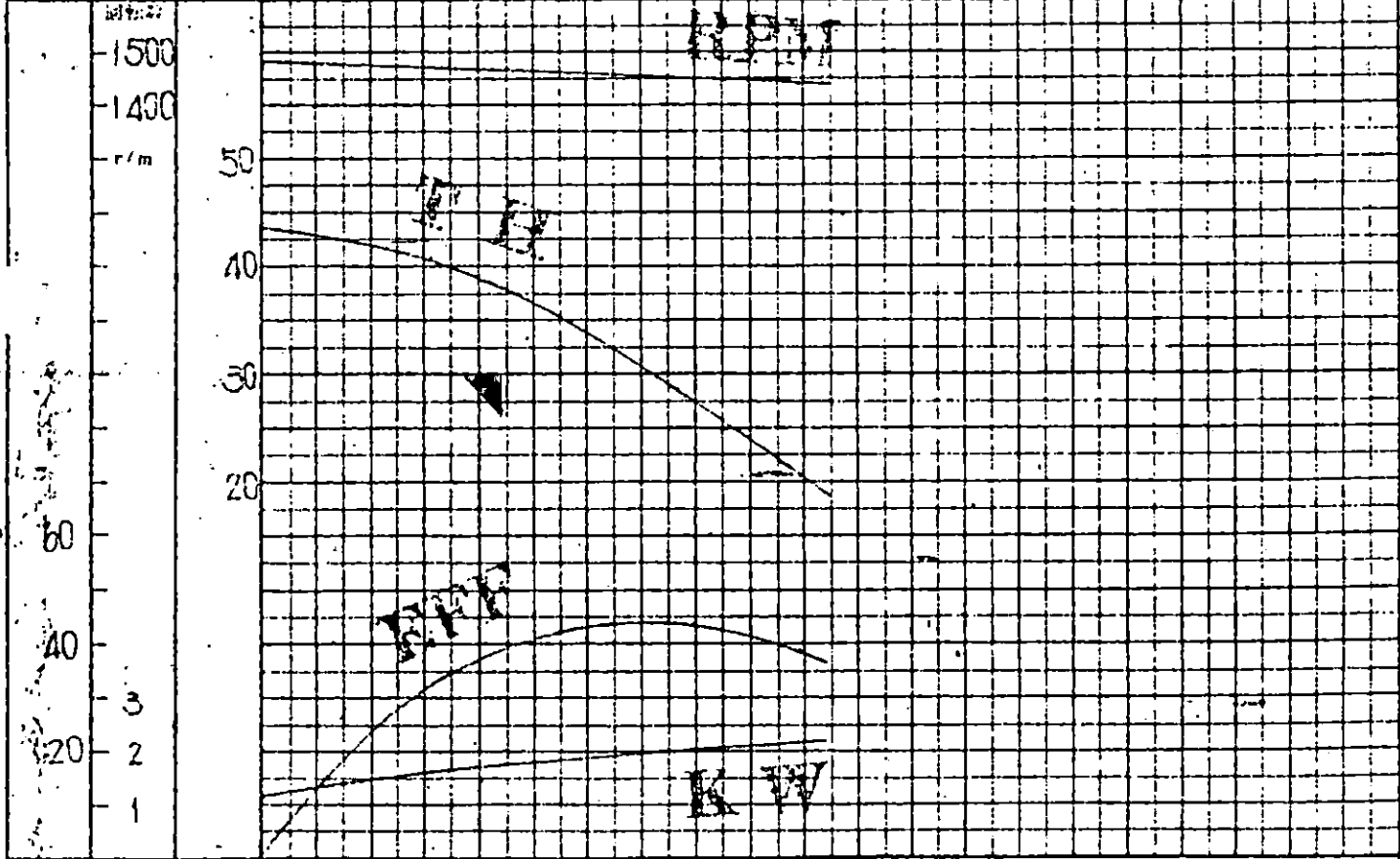

効 率 %	軸 動 力 KW	総 揚 程 m	0.1	0.2	0.3				
			揚 水 量 l/m <sup>3</sup>						
			軸受温度	カップリング側	C° 反対側	C° 室温	C°	試験時間	hr
			備 考	清水試験	図番		φ×	mm	



段

消化槽汚泥引抜ポンプ 1基

接液部材質 FC 20

軸封部構造 グランド

フランジ規格 JIS 10 Kg/cm<sup>2</sup>

重 量 (Mナシ概算) 68 KG

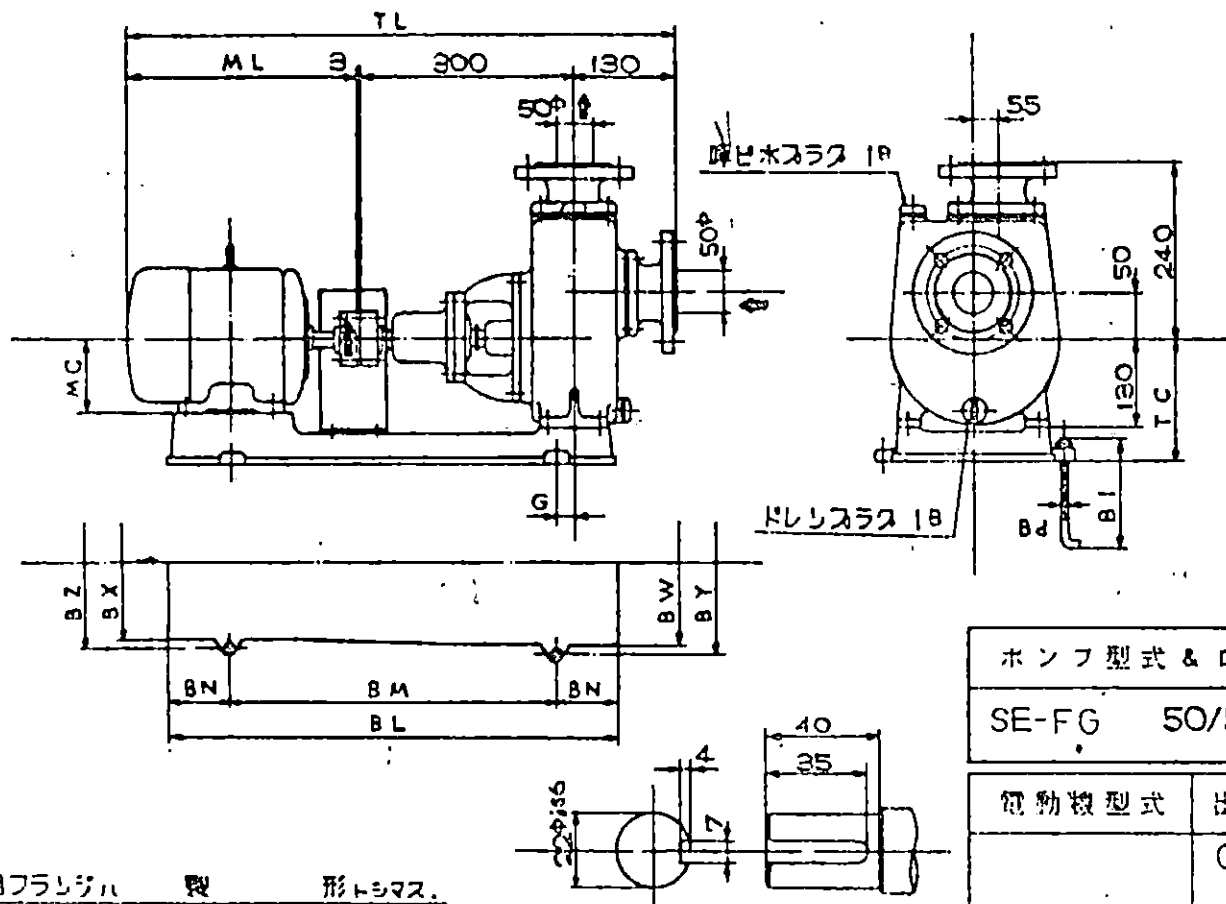

ポンプ型式 & 口径	吐出量	揚程	回転数	動力
SE-FG 50/50	0.15 m <sup>3</sup> /min	5 m	1450 rpm	0.75 KW

電動機型式	出力	電圧	周波数	極数	製作所
	0.75 KW	v	50 Hz	4 P	

増フランジ形 トリマス

KW	枠番	MC	ML	TC	TL	G	BL	BM	BN	BW	BX	BY	BZ	BI	BI	製造番号
0.4	71	71		190		325	595	395	100	260	205	280	225	150	10	
0.75	80	80		200		325	595	395	100	260	205	280	225	150	10	
1.5	90L	90		190		35	635	435	100	250	260	290	280	150	10	
2.2	100L	100		190		55	690	450	120	250	260	290	290	150	10	



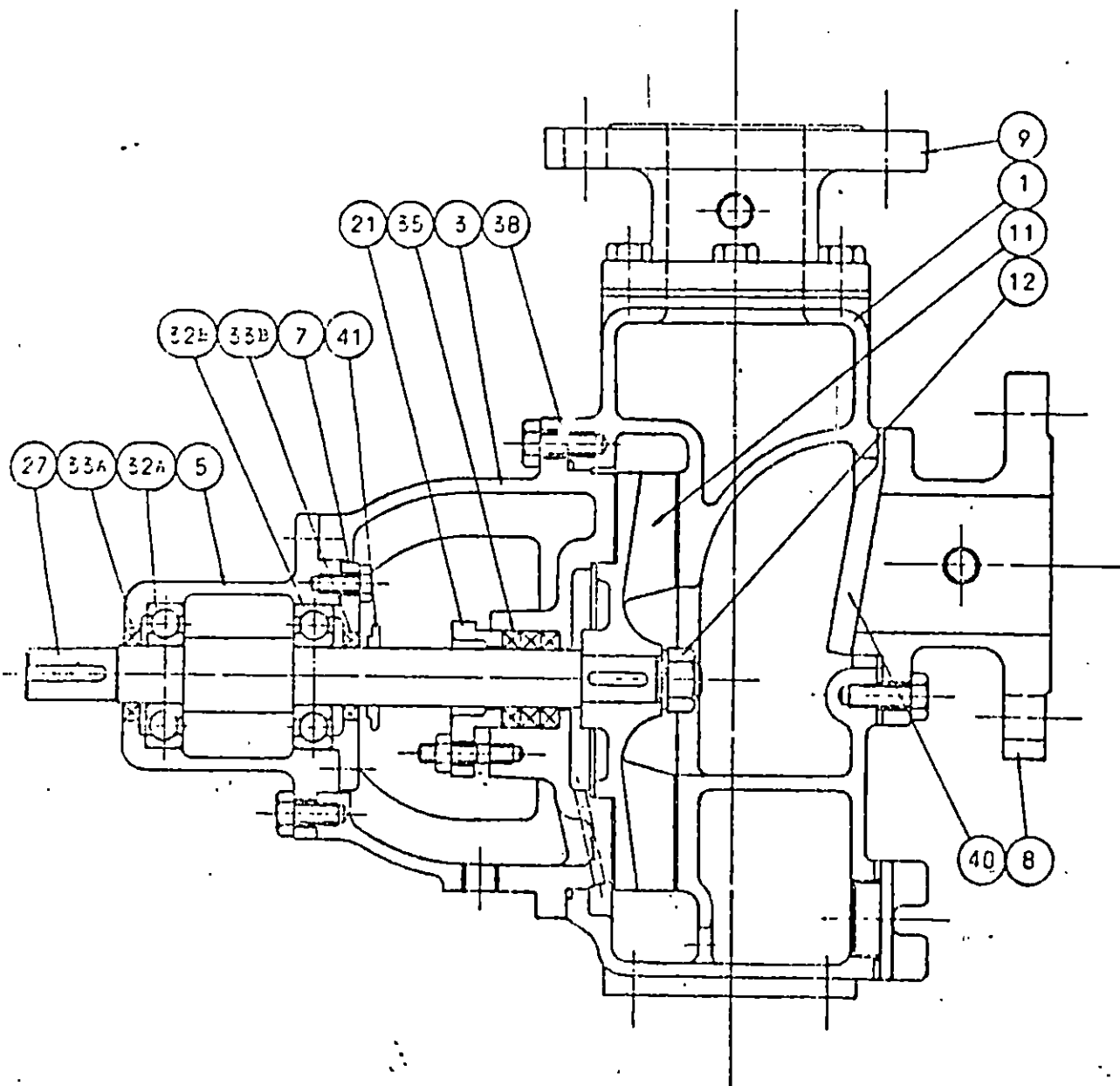

41	水切リング	C R	1	
40	逆止弁	C R	1	
38	カバーパッキン	C R	1	180φ x 3φ
35	グランドパッキン	TOMBO P.3307	1組	
33B	オイルシール	NOK SB	1	25457
33A	オイルシール	NOK SB	1	25457
32B	玉軸受	NTN NSK	1	6305 Z
32A	玉軸受	NTN NSK	1	6305 Z
27	主軸	SUS403	1	
21	パッキン押エ	FGD40	1	
12	羽根車ナット	J.S.41	1	
11	羽根車	FC20	1	
9	吐出フランジ	FC20	1	
8	吸込フランジ	FC20	1	
7	軸受カバー	FC20	1	
5	油受	FC20	1	
3	グランドカバー	FC20	1	
1	ケーシング	FC20	1	
部品番号 PARTS NO.	部品名称 PARTS NAME	材質 MATERIAL	数量 QUANTITY	備考 REMARK

型式 TYPE	SE-FG 50/50	組立検査図		
図番 SERIAL NO.		検査 CHECK	* A B	
			* A B	
		検査 DRAW		
株式会社 増田鉄工場 MASUDA IRON WORKS CO., LTD.		図番 DRAWING NO.	A4780621-3	

消化槽汚泥引抜きポンプ



# CHARACTERISTIC CURVE OF PUMP

消化槽汚泥引抜ポンプ

MASUDA IRON WORKS CO., Ltd  
(YS005)

PUMP TYPE & CALIBER SE 50/50

MOTOR 0.75 KW X 50 Hz X 4 Pole

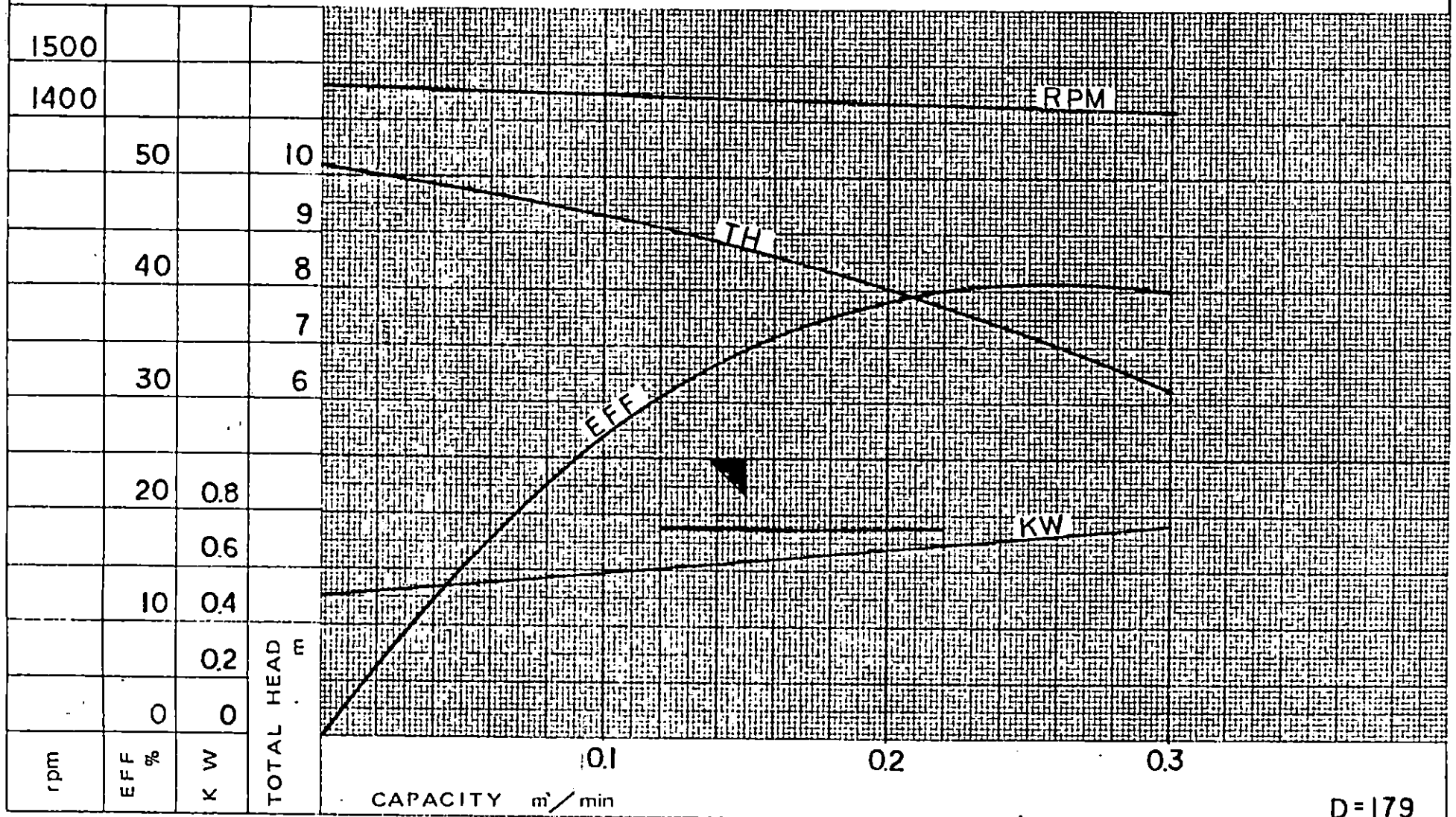

D=179



殿

小倉下水処理場  
場内雑用水ポンプ 製作数2基

接液部材質 FC 20  
軸封部構造 グランド  
フランジ規格 JIS 10 KG/CM<sup>2</sup>  
重 量 (Mナシ概算) 115 KG

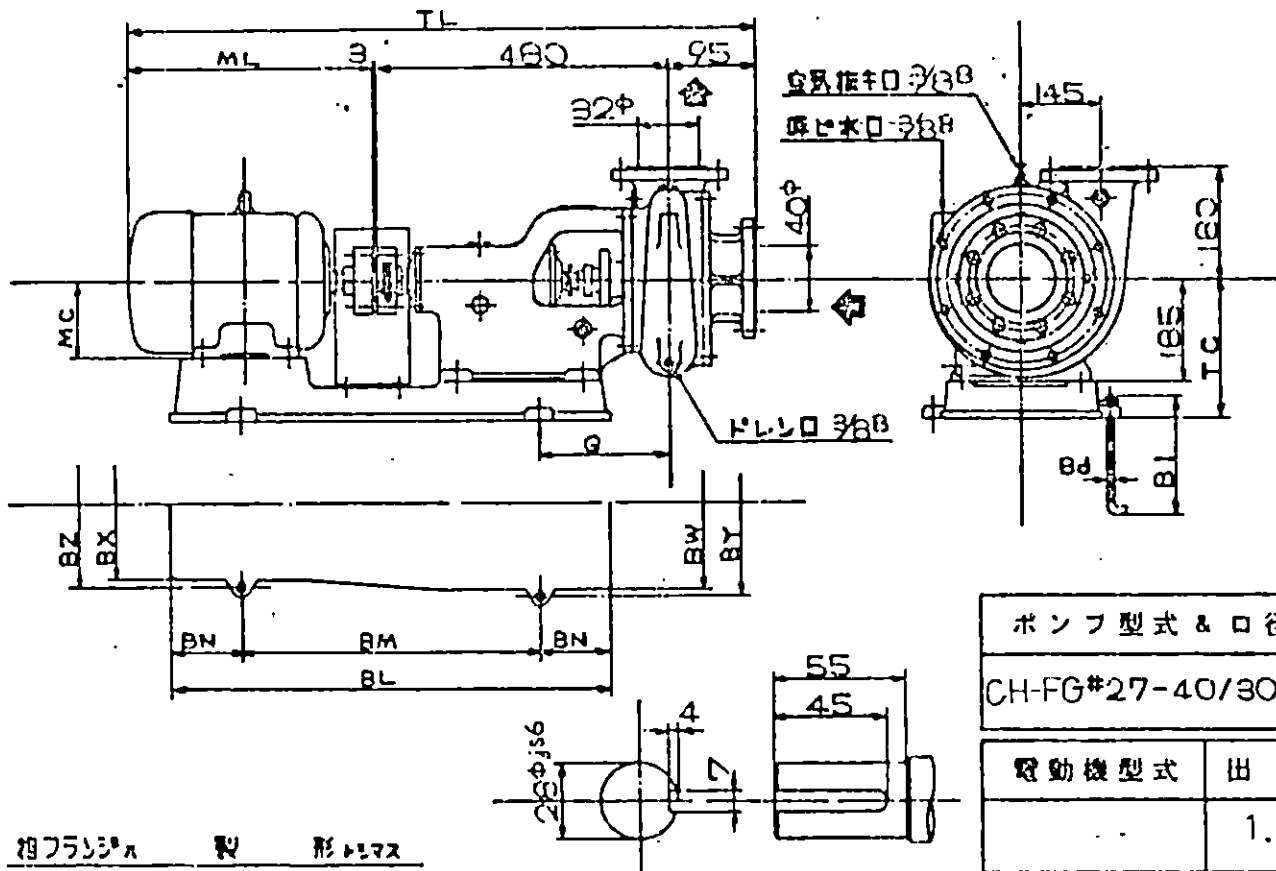

ポンプ型式 & 口径	吐出量	揚程	回転数	動力	
CH-FG#27-40/30	0.0833 m <sup>3</sup> /min	15 m	1450 rpm	1.5 KW	
電動機型式	出力	電圧	周波数	極数	製作所
	1.5 KW	v	50 HZ	4 P	

相フランジ形

KW	枠番	MC	ML	TC	TL	G	BL	BM	BN	BW	BX	BY	BZ	BI	Bd	製造番号
1.5	90L	90		255		210	715	475	120	295	295	325	325	210	12	
2.2	100L	100		253		210	710	470	120	290	290	320	320	210	12	
3.7	112M	112		265		210	710	470	120	290	290	320	320	210	12	



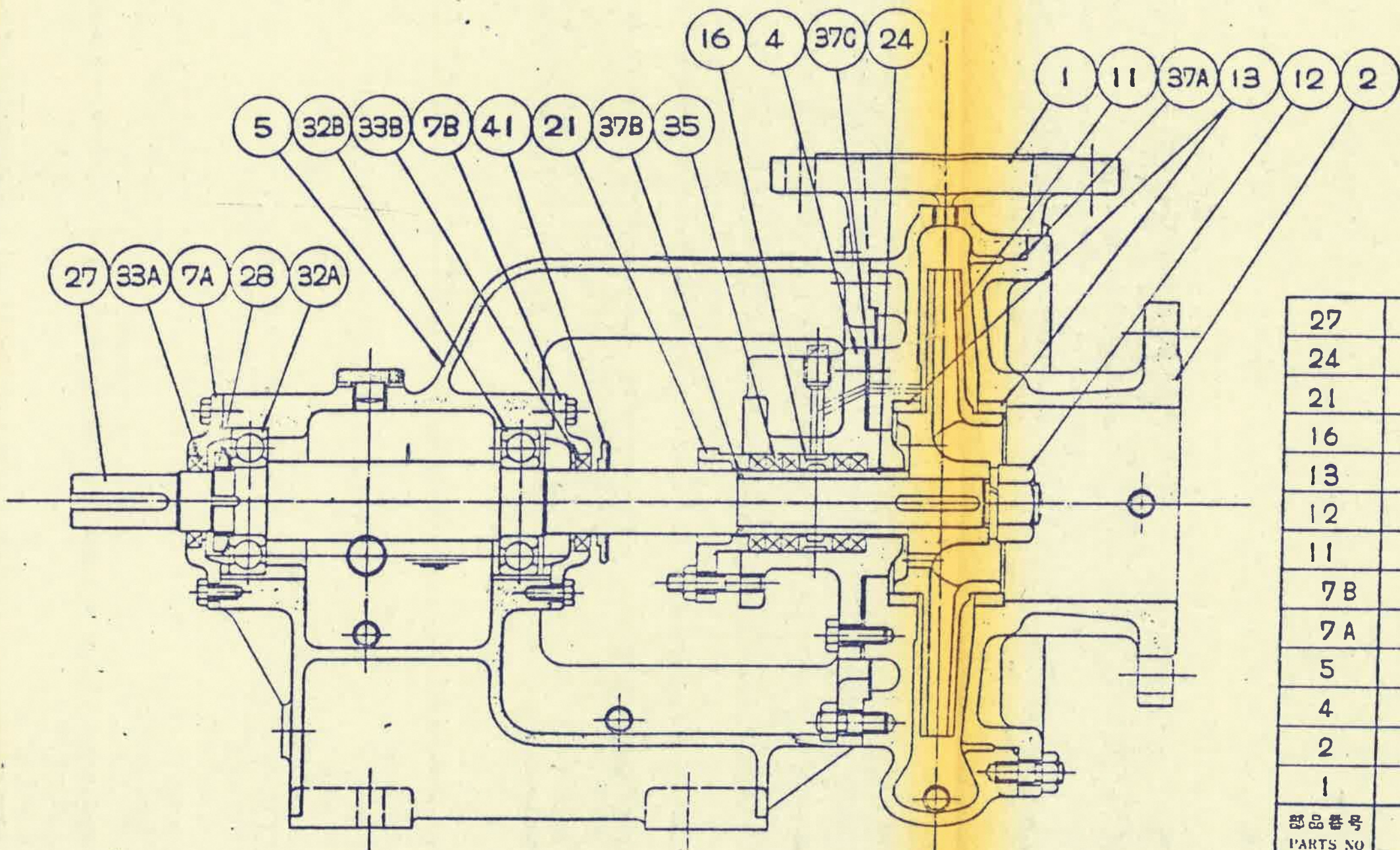

27	主 軸	S45C	1	
24	軸スリーブ	SUS304	1	
21	パッキン押工	FCD40	1	
16	封水リリク	FC20	1	
13	ライナーリリク	FC20	2	
12	羽根車ナット	SUS304	1	
11	羽 根 車	FC20	1	
7B	軸受カバー	FC20	1	
7A	軸受カバー	FC20	1	
5	軸 受	FC20	1	
4	スタンプボックス	FC20	1	
2	吸込カバー	FC20	1	
1	ワ ー シ ョ ン	FC20	1	
部品番号 PARTS NO	部 品 名 称 PARTS NAME	材 質 MATERIAL	個 数 QUANTITY	備 考 REMARK

型 式 TYPE	CHFG #27 40/30	場内雑用ホド 組立製造区	
-------------	-------------------	-----------------	--

製 番 SERIAL NO		検 査 CHECK	年 月 日
	C-3003S	設 計 DESIGN	年 月 日
尺 度 SCALE	1/20 3角法	製 図 DRAW	54年1月30日

41	水切リリク	C R I	1	
37C	ボックスパッキン		1	TOMBO #1000-2
37B	スリーブパッキン	C R I	1	22φ x 2φ
37A	カバーパッキン	C R I	1	27Cφ x 3φ
35	クラフトパッキン		1組	tomdo #3300
部品番号 PARTS NO	部 品 名 称 PARTS NAME	材 質 MATERIAL	個 数 QUANTITY	備 考 REMARK

33B	オイルシール		1	NOK SB 34458
33A	オイルシール		1	NOK SB 30458
32B	玉 軸 受		1	NTN-NSK 6307
32A	玉 軸 受		1	NTN-NSK 6307
28	玉軸受ナット		1	AN-C7
部品番号 PARTS NO	部 品 名 称 PARTS NAME	材 質 MATERIAL	個 数 QUANTITY	備 考 REMARK

株式会社 増田鉄工場 MASUDA IRON WORKS CO., LTD	図 番 DRAWING NO
--	-------------------



# CHARACTERISTIC CURVE OF PUMP

MASUDA IRON WORKS CO., Ltd  
(YCH4P008)

場内雑用水ポンプ

PUMP TYPE & CALIBER CH #2740/30

MOTOR 1.5 KW X 50 Hz X 4 Pole

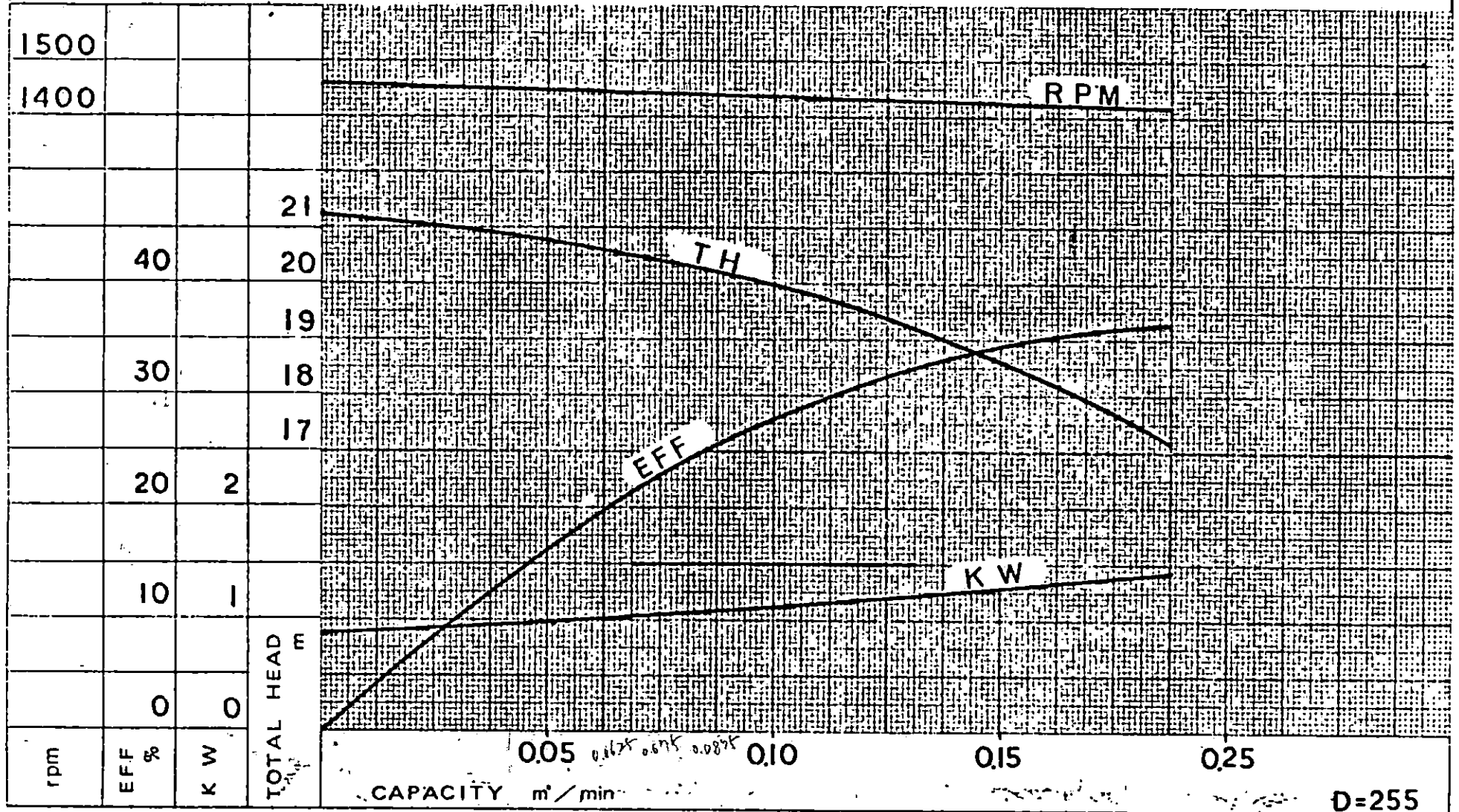



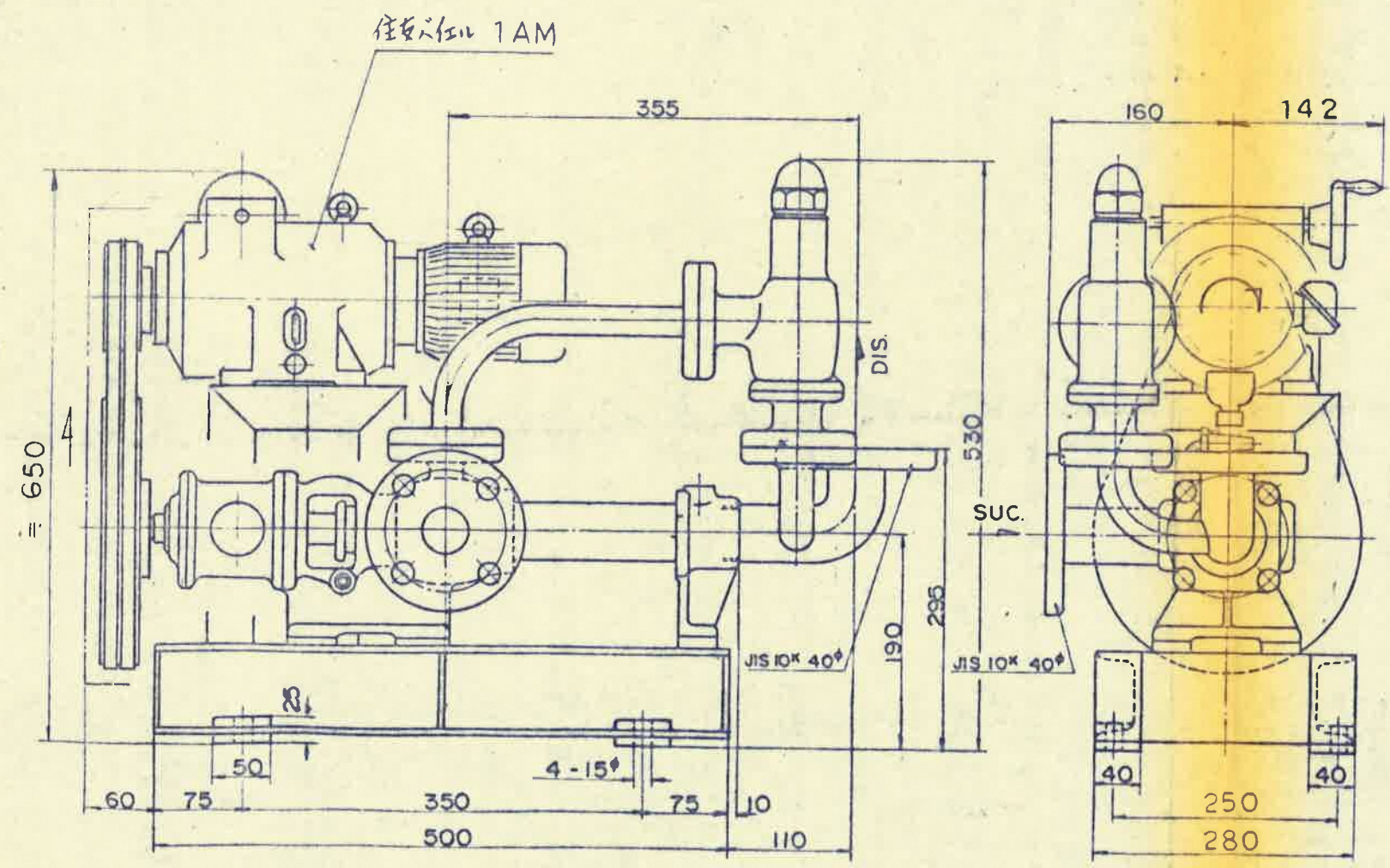
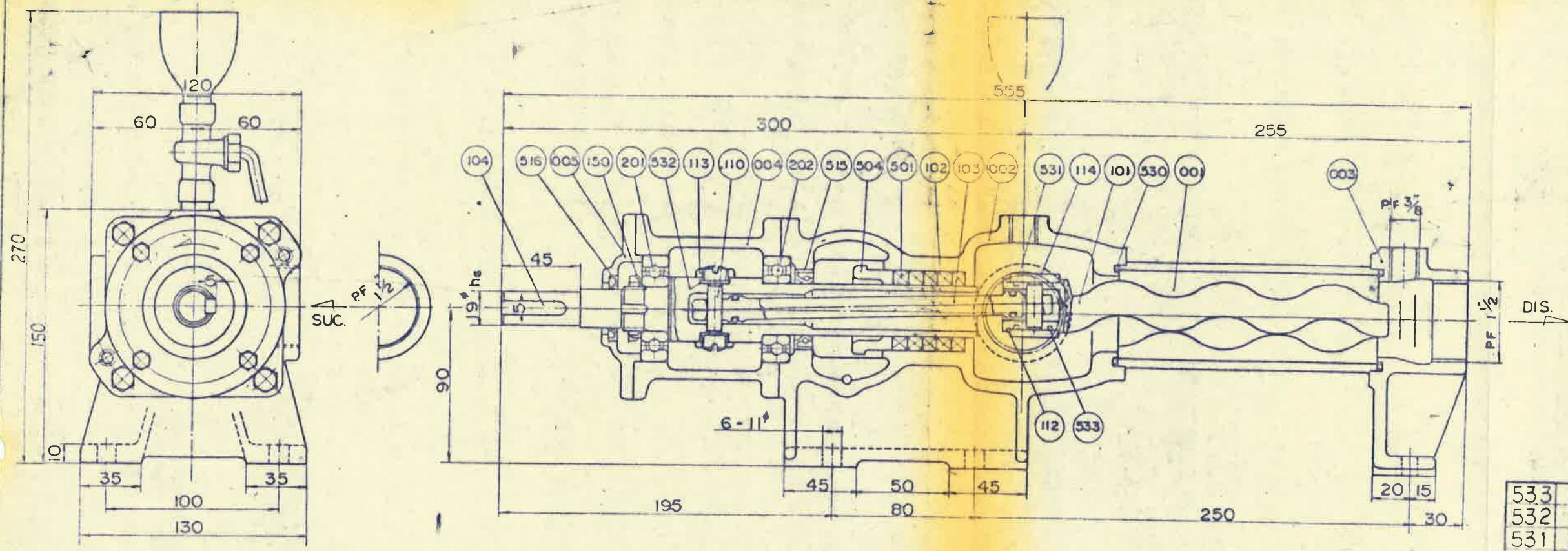

住友電機 1AM

口径	吐出側	mm	40
口径	吸入側	mm	40
吐出圧力	kg/cm <sup>2</sup>	2	
吸入圧力	kg/cm <sup>2</sup>	0	
全圧力	kg/cm <sup>2</sup>	2	
容量	ℓ/m	8.75-30.65	
ポンプ回転数	r/m	280-750	
使用液	凝集剤		
出力	kw	0.75	
電圧	V	200	
周波数	Hz	50	
回転数	r/m	345-1140	
馬力保証	cSt	260	
容量保証	cSt	1	

名称	数量
圧力計	1式
連結管	1式
コック	1式
V-バルブ	1式
取付板	1式
取付ボルト	1式
取付ナット	1式

533	リング	NBR		2
532	シートパッキン	NBR		2
531	リング	NBR		2
530	リング	NBR		2
516	オイルシール	NBR	VC 223&	1
515	オイルシール	NBR	SC 3046.9	1
504	パッキン押へ	FC20		1
501	グランドパッキン	LSX9177		5
202	ベアリング	SUJ2	6206ZZ	1
201	ベアリング	SUJ2	6305ZZ	1
150	ベアリングナット	SS41	AN 05	1
114	スリーブ(B)	SUS304		1
113	スリーブ(A)	SS41		1
112	ステップリング	SUS304		1
110	ピン	SUS304		2
104	キー	S50C		1
103	コンロッド	SUS304		1
102	シャフト	SUS304		1
101	ローター	SUS304		1
005	ベアリングカバー	FC20		1
004	ベアリングケース	FC20		1
003	エンドピース	FC20		1
002	ポンプスタンド	FC20		1
001	ステーター	NBR&SGP		1

No.	名称	材質	寸数	数量
水压試験圧力		4 kg/cm <sup>2</sup>	製造台数	2台
型式	HNP-201		重量	ポンプ 20 kg
名称	凝集剤ポンプ		重量	モーター 35 kg
重量	凝集剤ポンプ		重量	天板 15 kg
部	部長		課	課長
係	係長		股	股長
尺	第3角法		製	製
日	FEB-6.1979	図面番号	T00852439	

0.4 6-500 0.75 6-360 1.5 6-570  
63 64



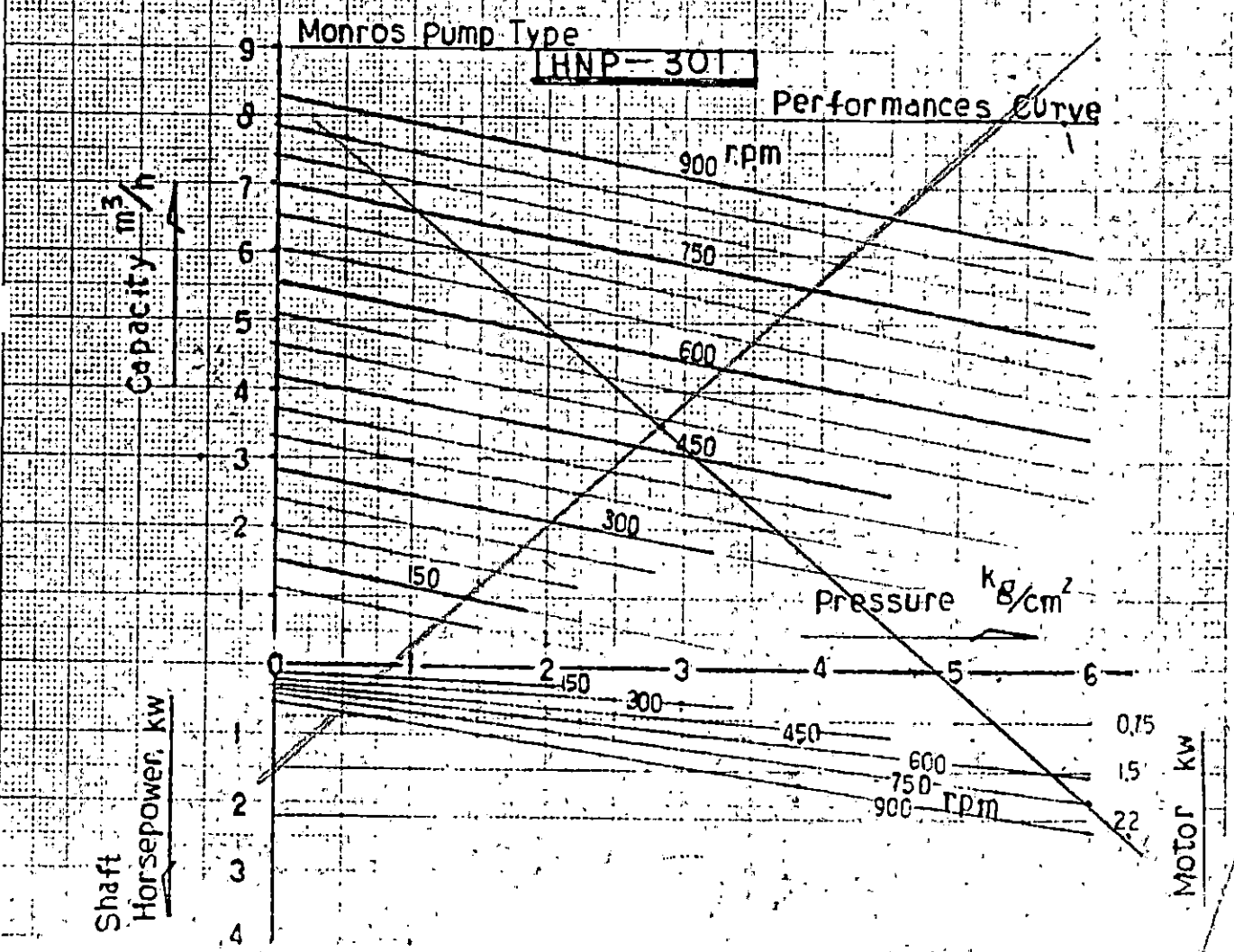
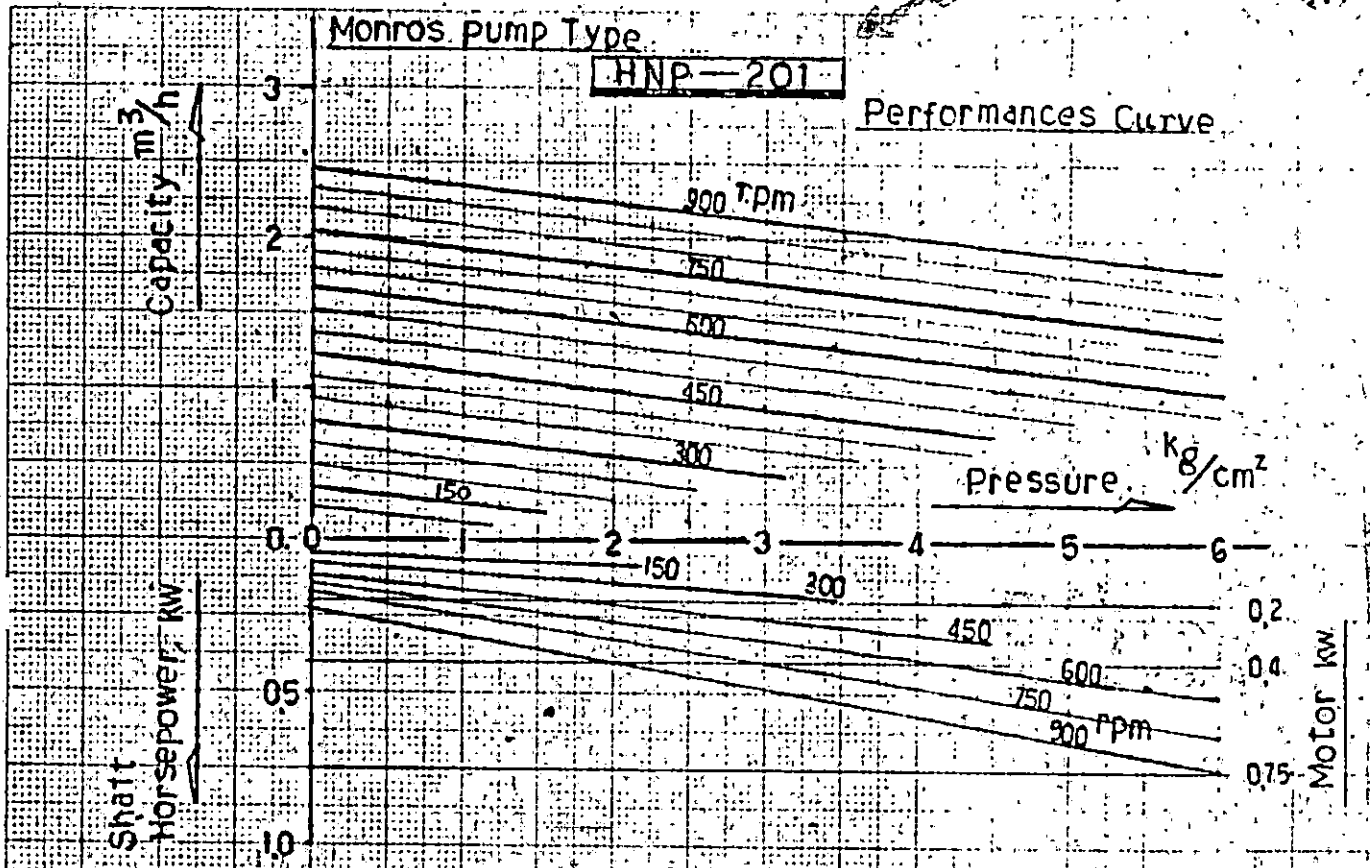











Monros Pump Type

**HNP-401**

Performances Curve

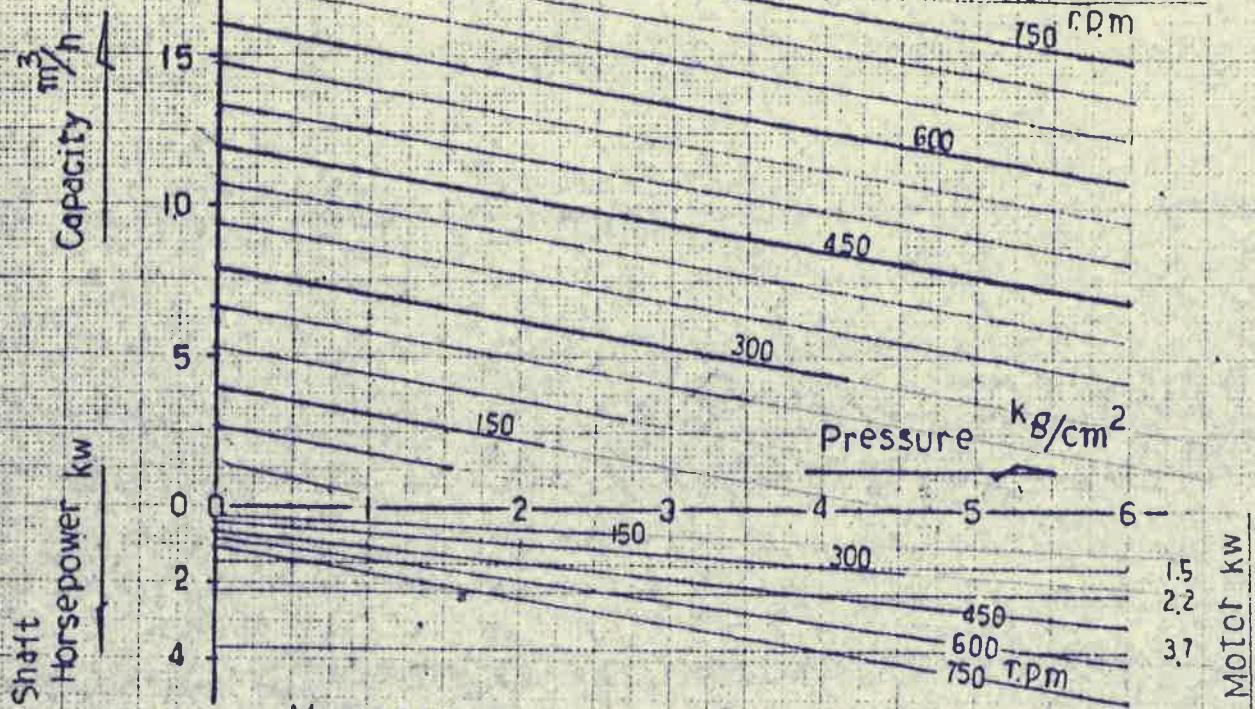

Monros Pump Type

**HNP-601**

Performances Curve

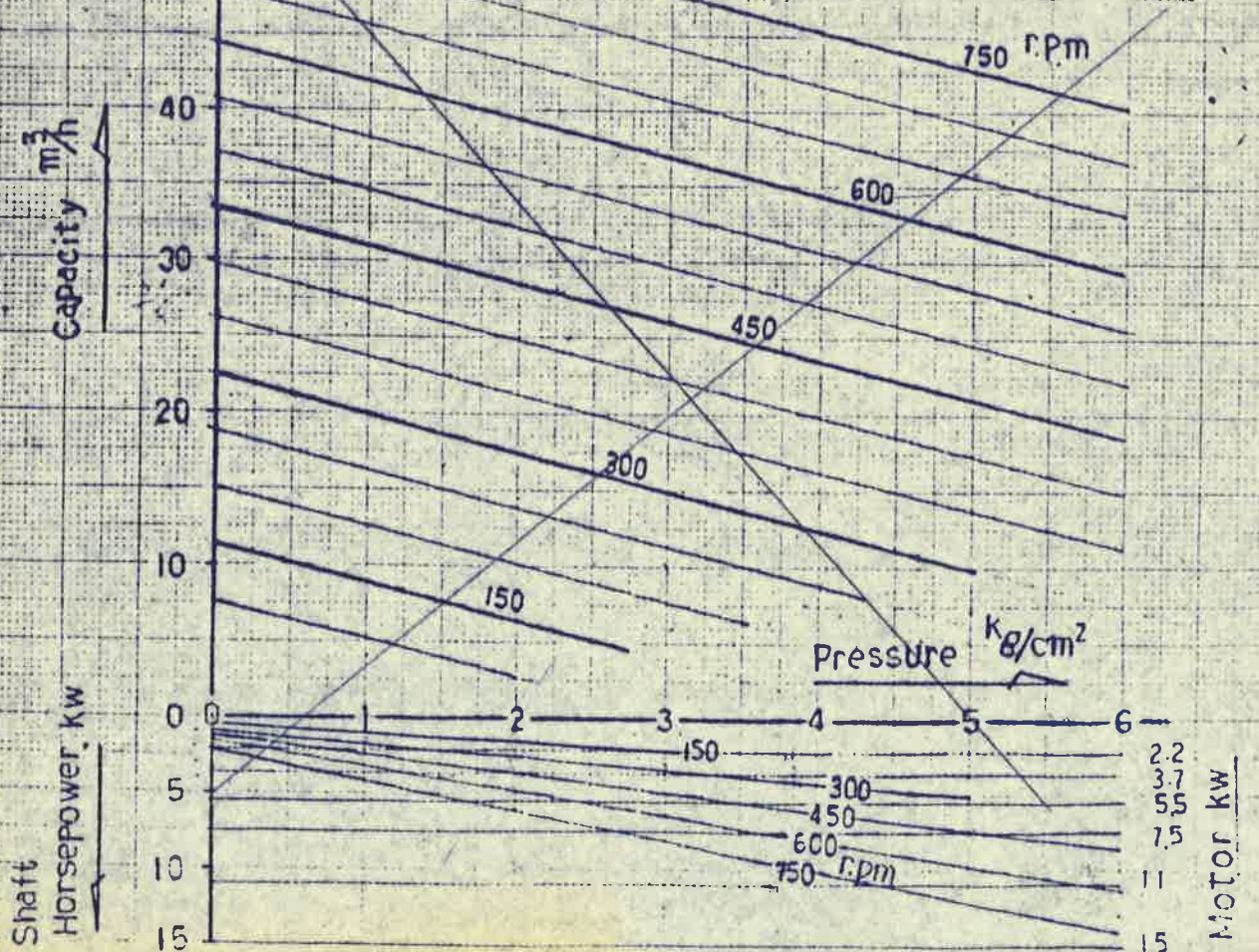



型式	A	B	C	D	E	F	G	H	I	J	K	L	M	N	O	P	Q	R	S	T	U	V
1VXG-AK25	316	55	432	0	483	11	276	229	53	176	13	15	15	70	95	94	94	20	85	124	258	371
1VXG-AK35	316	55	432	0	483	11	276	236	46	190	13	15	15	70	95	94	94	20	86	124	258	372
1VXG-AK40	316	55	432	5	488	11	276	245	39	206	13	15	15	70	95	94	94	20	84	124	258	370
1VXG-AK55	316	55	432	10	493	11	276	249	33	216	13	15	15	70	95	94	94	20	83	124	258	369
1VXG-AK70	316	55	432	17	500	11	276	256	26	230	13	15	15	70	95	94	94	20	85	124	258	371
1VXH-BK90	388	65	518	18	574	11	349	308	48	260	15	15	20	75	100	110	110	20	122	155	305	457
1VXH-BK90	388	65	518	18	586	11	349	308	48	260	15	15	20	75	100	110	110	20	122	155	305	457
1VXG-BK120	388	65	518	40	596	11	349	333	23	310	15	19	25	90	125	110	110	20	127	155	305	475
1VXH-BK120	388	65	518	40	608	11	349	333	23	310	15	19	25	90	125	110	110	20	127	155	305	475
1VXG-CK150	440	65	575	55	667	11	363	362	22	340	17	19	40	105	140	110	110	20	132	155	305	487
1VXH-CK150	440	65	575	55	685	11	363	362	22	340	17	19	40	105	140	110	110	20	132	155	305	487

番号	名称	数量	材質
1	ポンプヘッド	1	P.V.C
2	吐出, 吸込口	2	P.V.C
3	フランジ	2	P.V.C
4	ブラケット	1	FC-25
5	オイルキャップ	1	—
6	ダイヤル	1	AL
7	目盛ロッド	1	AL
8	オイルゲージ	1	—
9	ケース	1	FC-25
10	オイルドレン	1	—
11	ベース	1	FC-25
12	ハウジング	1	FC-25
13	ファアヘッド	1	—
14	カップリング	1	—
15	モーター	1	—

付 属 品  
アンカーボルト  
M10×125<sup>L</sup> 4本

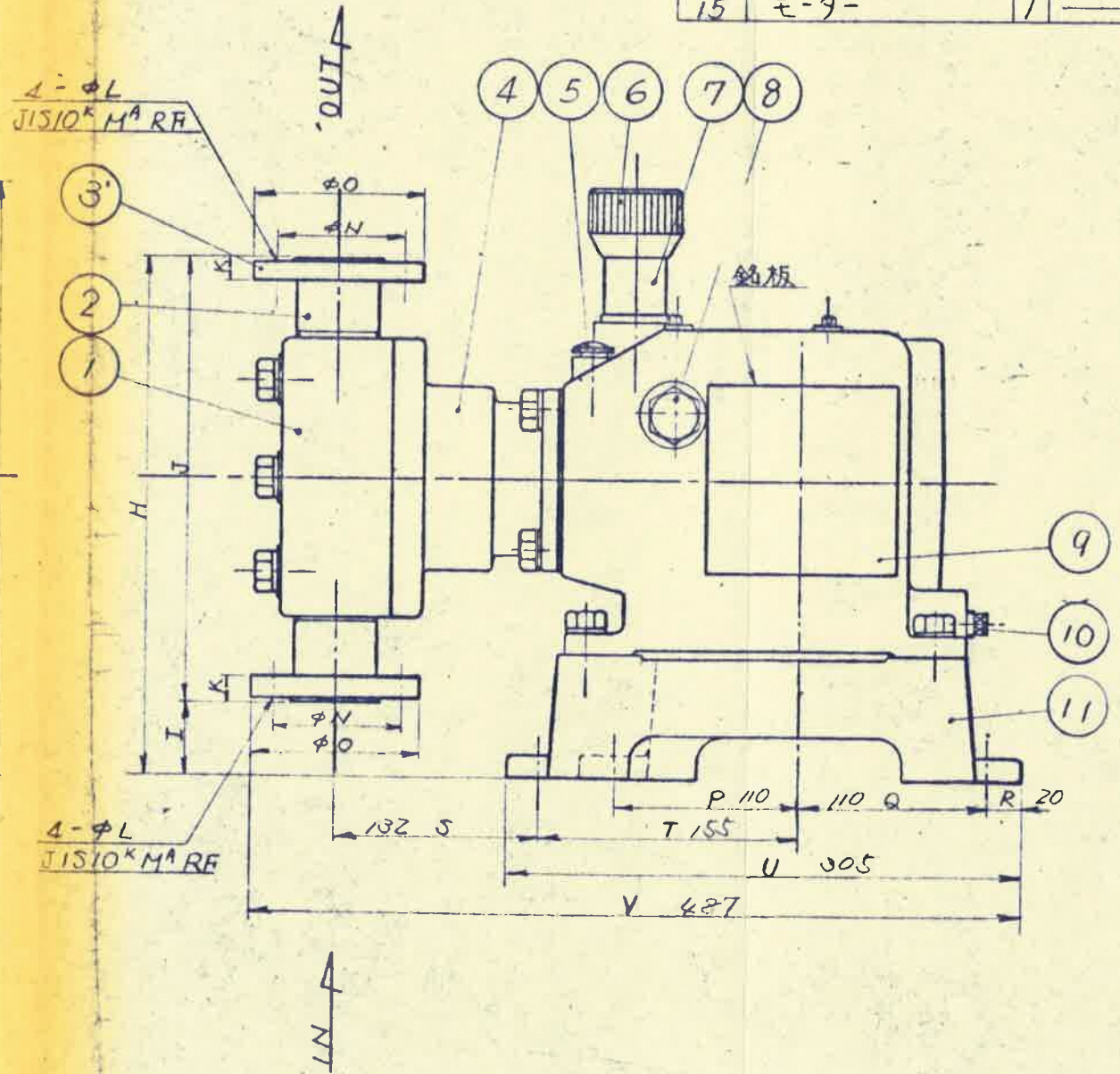
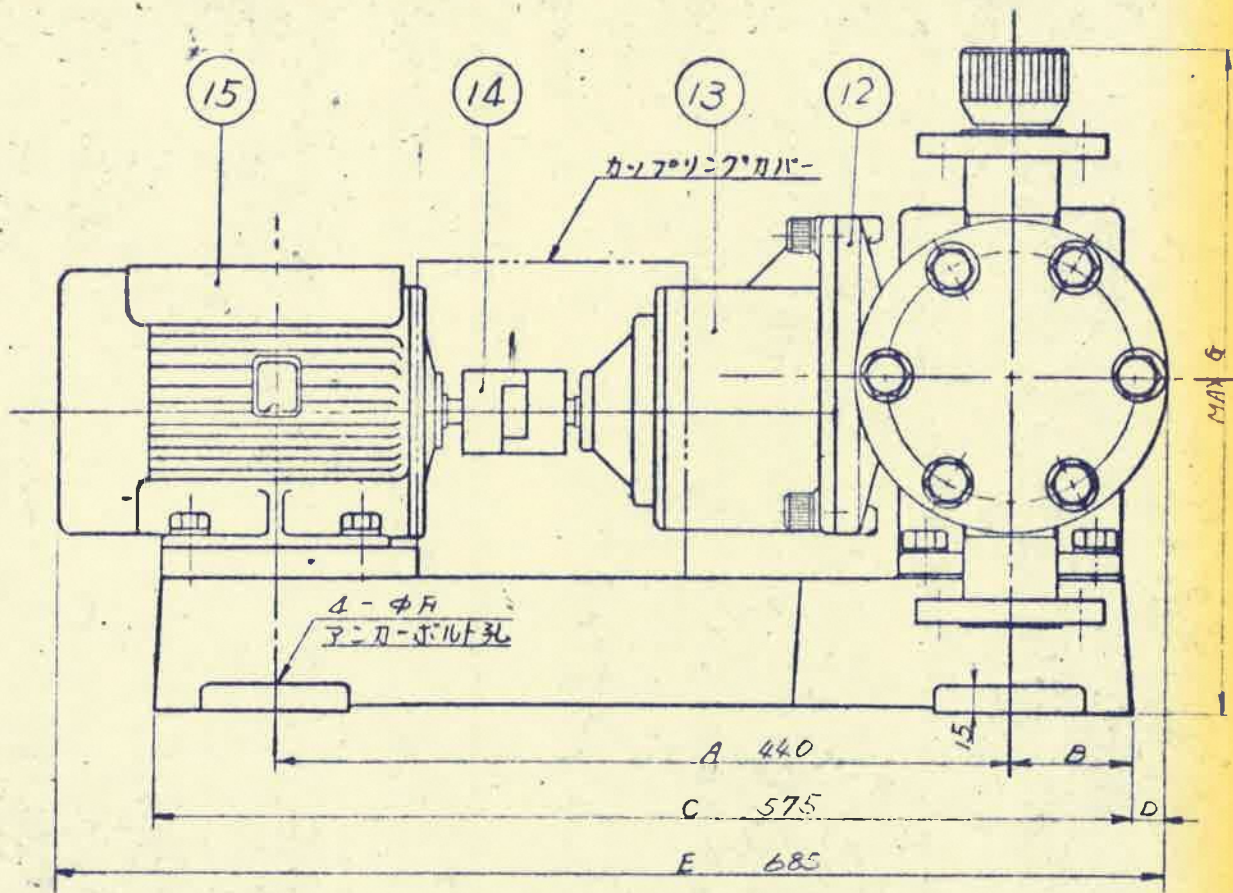

塩化水素2鉄移送ポンプ

名	イワキダイヤフラムポンプ
称	VX型外形図
図番	R007001B-1

承認 検図 作成







番号	名称	数	材 質	
			VS4	VCE
1	ポンプヘッド	1	P.V.C	P.V.C
2	バルブシート	2	P.V.C	P.V.C
3	オリング	2	EPR	バイトン
4	バルブ	2	SUS-304	ピラミッド
5	バルブガイド	2	P.V.C	P.V.C
6	吐出, 吸入口	2	P.V.C	P.V.C
7	フランジ	2	P.V.C	P.V.C
8	ダイヤフラム押エ	1	SUS-304	P.V.C
9	ダイヤフラムシート	1	PTFE	PTFE
10	ダイヤフラム	1	CR	CR
11	リテナプレート	1	S45C	S45C
12	ブラケット	1	FC-25	FC-25
13	オイルシール	1	NBR	NBR
14	ポンプシャフト	1	S45C	S45C

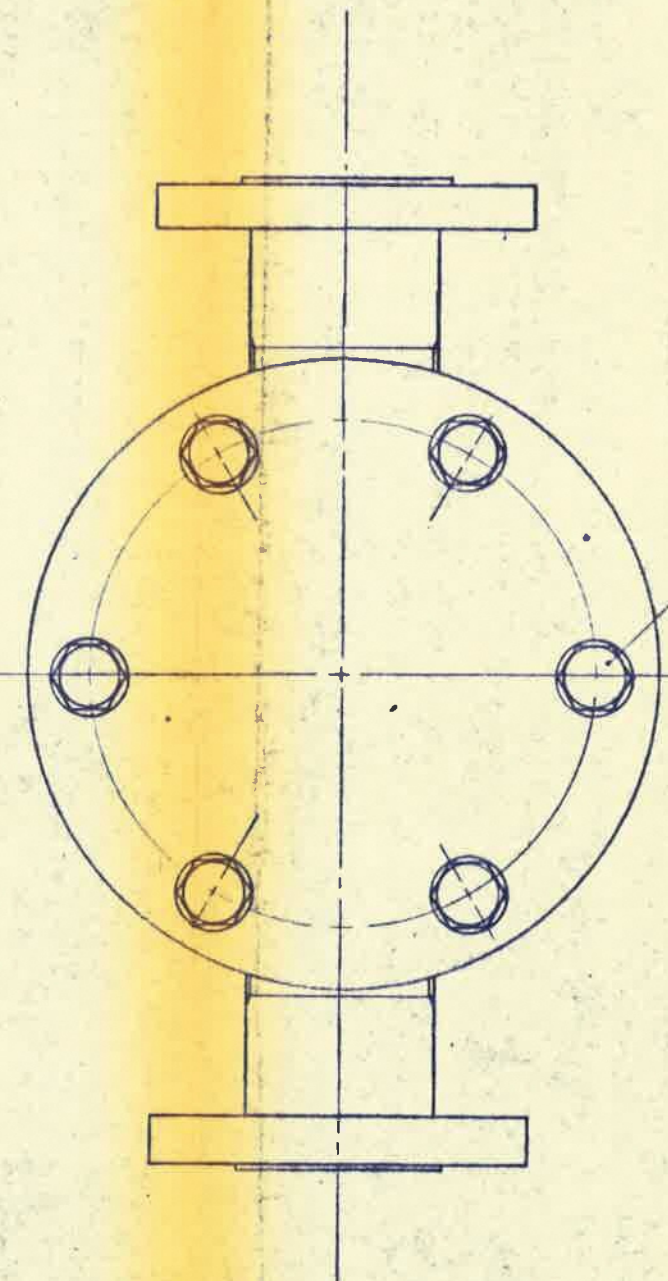
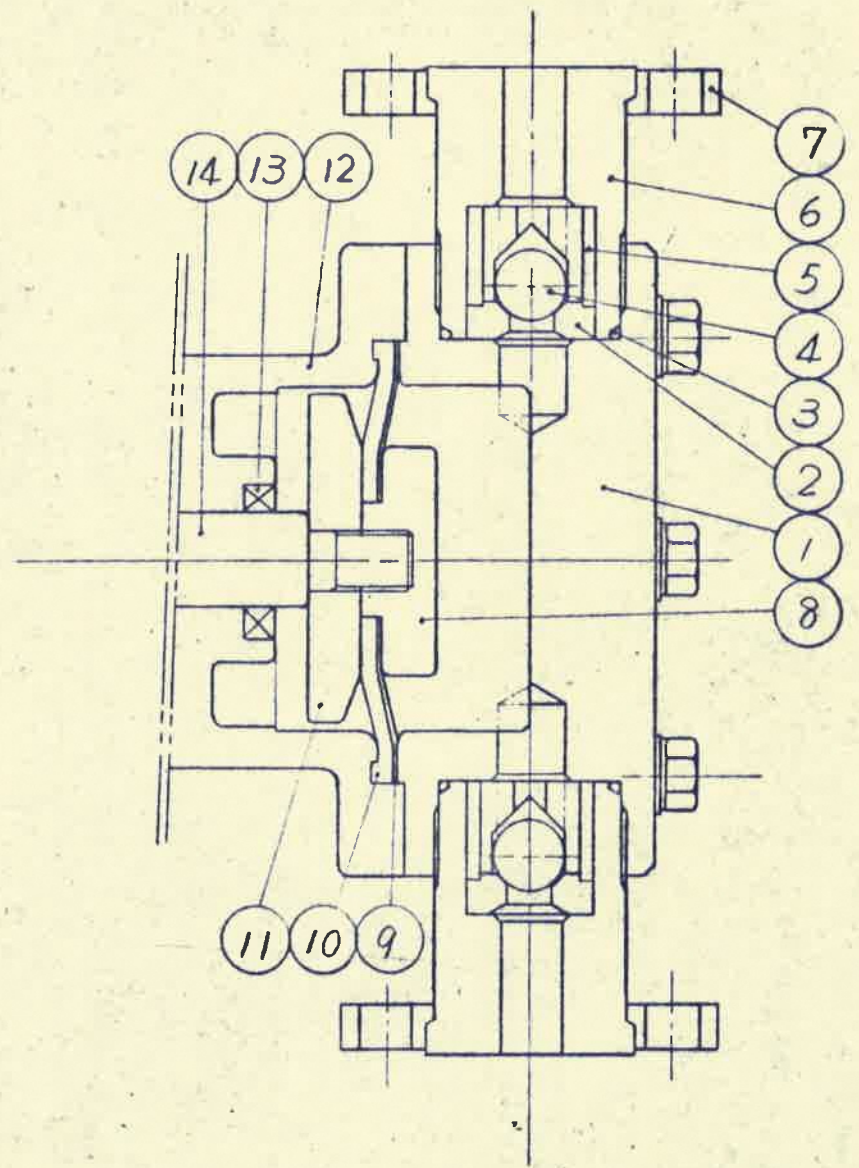

ポンプヘッド取付ボルト  
 VX-BK90 M10x90° 6\*  
 VX-BK120 M10x100° 10\*  
 VX-CK150 M10x110° 10\* ←

塩化水2鉄移送ポンプ			
名	17キダイヤフラムポンプ		
称	VX-BK90~CK150 接液部構造図		
図	番		
R007005A-1			



# VXH-CK150VCE 50Hz

標準性能曲線 常温清水

l/min

20

15

10

5

0

25

50

75

100% 全開

ISV-043

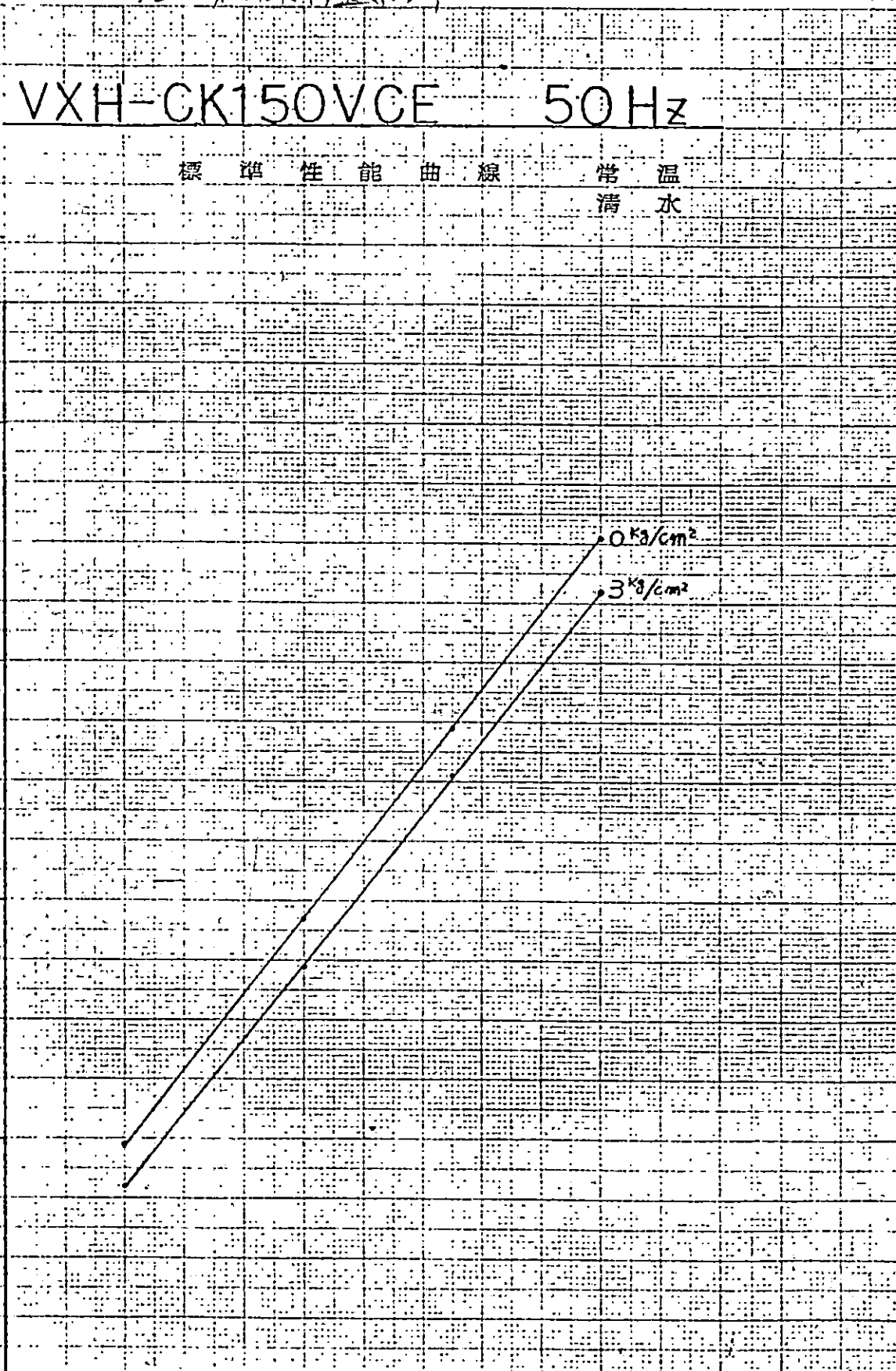



型式	A	B	C	D	E	F	G	H	I	J	K	L	M	N	O	P	Q	R	S	T	U	V
1VXG-AK25	316	55	432	0	483	11	276	229	53	176	13	15	15	70	95	94	94	20	85	124	258	371
1VXG-AK35	316	55	432	0	483	11	276	236	46	190	13	15	15	70	95	94	94	20	86	124	258	372
1VXG-AK40	316	55	432	5	488	11	276	245	39	206	13	15	15	70	95	94	94	20	84	124	258	370
1VXG-AK55	316	55	432	10	493	11	276	249	33	216	13	15	15	70	95	94	94	20	83	124	258	369
1VXG-AK70	316	55	432	17	500	11	276	256	26	230	13	15	15	70	95	94	94	20	85	124	258	371
1VXH-BK90	388	65	518	18	574	11	349	308	48	260	15	15	20	75	100	110	110	20	122	155	305	457
1VXH-BK90	388	65	518	18	586	11	349	308	48	260	15	15	20	75	100	110	110	20	122	155	305	457
1VXG-BK120	388	65	518	40	596	11	349	333	23	310	15	19	25	90	125	110	110	20	127	155	305	475
1VXH-BK120	388	65	518	40	608	11	349	333	23	310	15	19	25	90	125	110	110	20	127	155	305	475
1VXG-CK150	440	65	575	55	667	11	363	362	22	340	17	19	40	105	140	110	110	20	132	155	305	487
1VXH-CK150	440	65	575	55	685	11	363	362	22	340	17	19	40	105	140	110	110	20	132	155	305	487

番号	名称	数量	材質
1	ポンプヘッド	1	P.V.C
2	吐出,吸込口	2	P.V.C
3	フランジ	2	P.V.C
4	ブラケット	1	FC-25
5	オイルキャップ	1	—
6	ダイヤル	1	AL
7	目盛ロッド	1	AL
8	オイルゲージ	1	—
9	ケース	1	FC-25
10	オイルドレン	1	—
11	ベース	1	FC-25
12	ハウジング	1	FC-25
13	ギヤヘッド	1	—
14	カップリング	1	—
15	モーター	1	—

付属品  
アンカーボルト  
M10×125 4本

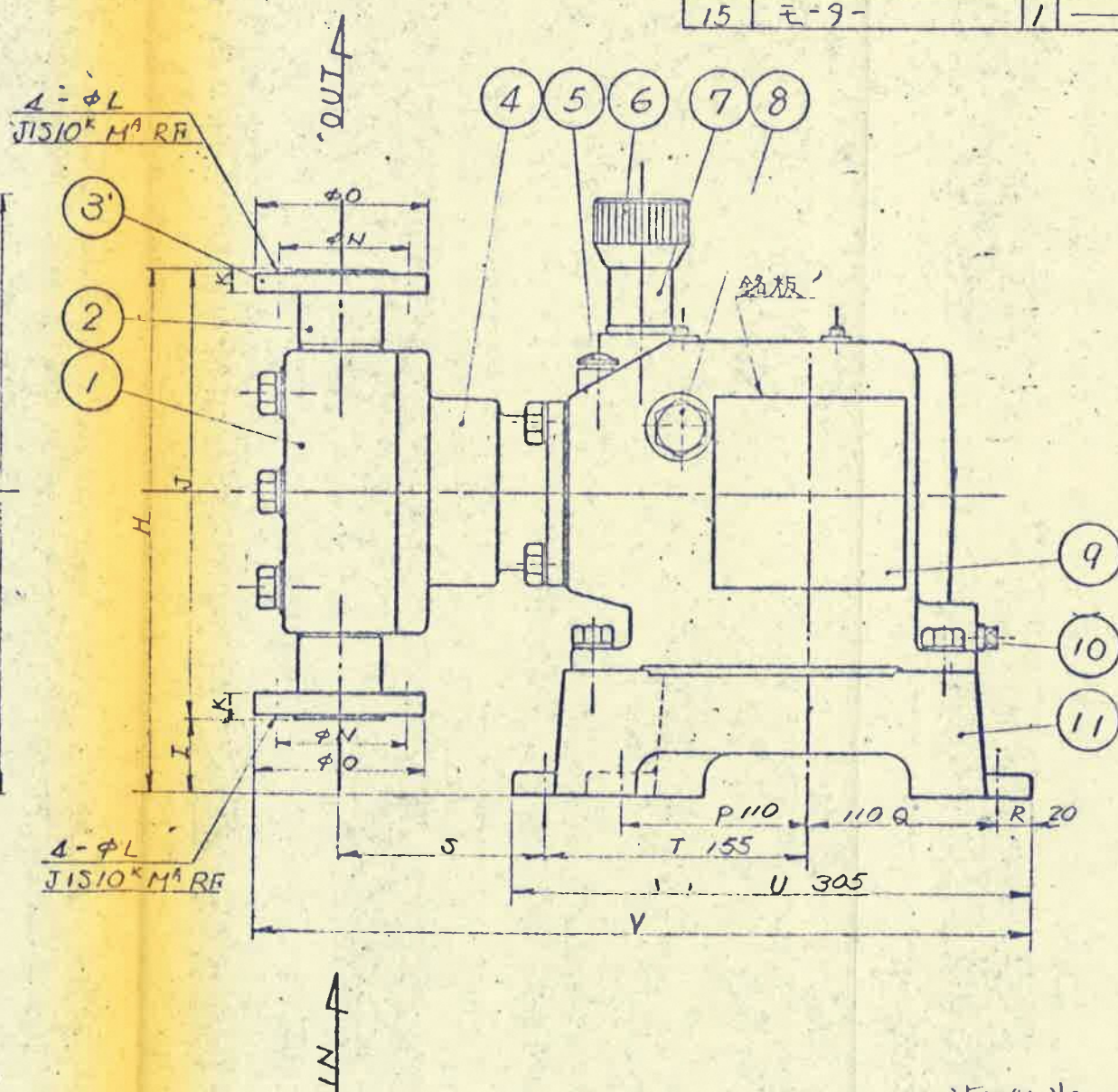
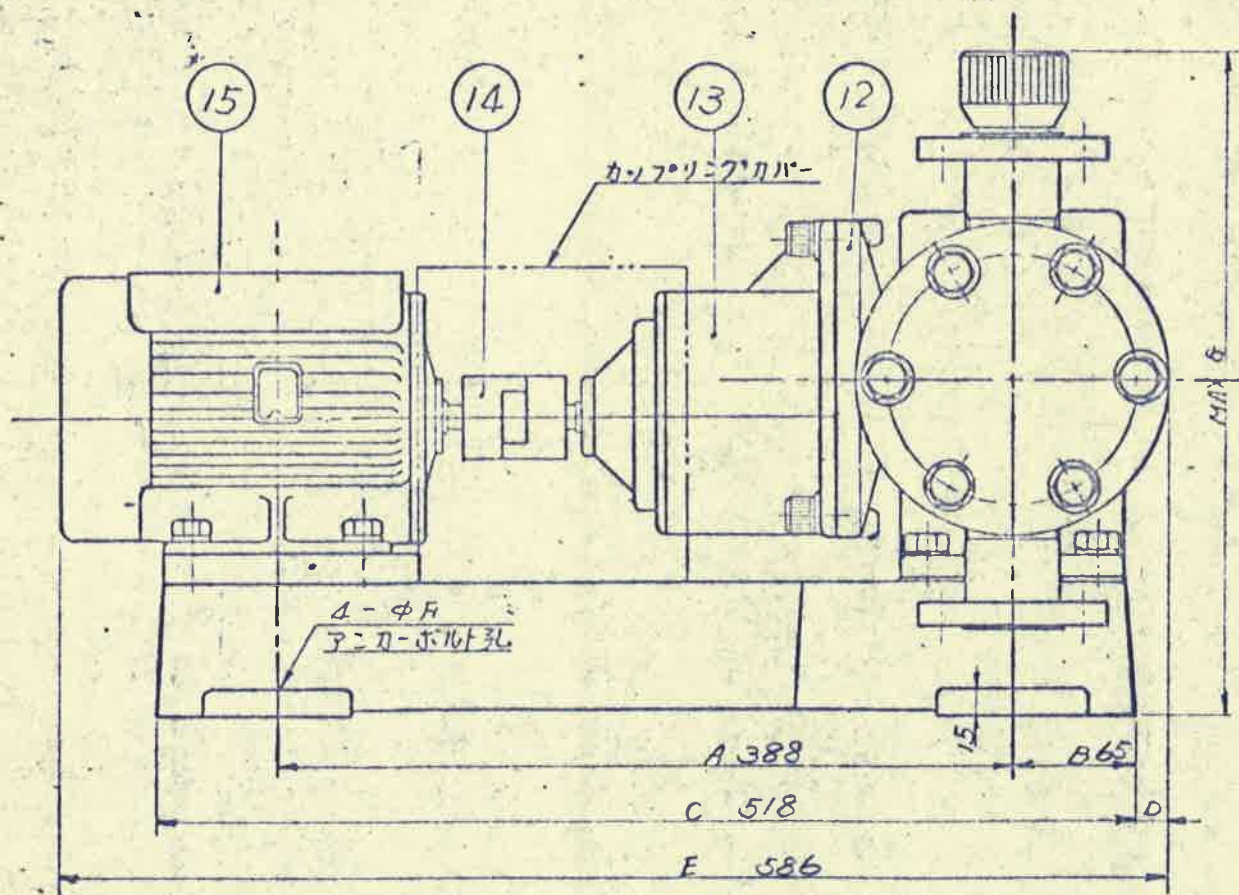

塩化カルシウム注入ポンプ

名 17キダイヤフラムポンプ  
称 VX型外形図



図番 R007001B-2



番号	名称	数	材 質	
			VS4	VCE
1	ポンプヘッド	1	P.V.C	P.V.C
2	バルブシート	2	P.V.C	P.V.C
3	オリフ	2	EPR	バイトン
4	バルブ	2	SUS-304	エミフ
5	バルブガイド	2	P.V.C	P.V.C
6	吐出吸入口	2	P.V.C	P.V.C
7	フランジ	2	P.V.C	P.V.C
8	ダイヤフラム押エ	1	SUS-304	P.V.C
9	ダイヤフラムシート	1	PTFE	PTFE
10	ダイヤフラム	1	CR	CR
11	リテナプレート	1	S45C	S45C
12	ブラケット	1	FC-25	FC-25
13	オイルシール	1	NBR	NBR
14	ポンプシャフト	1	S45C	S45C

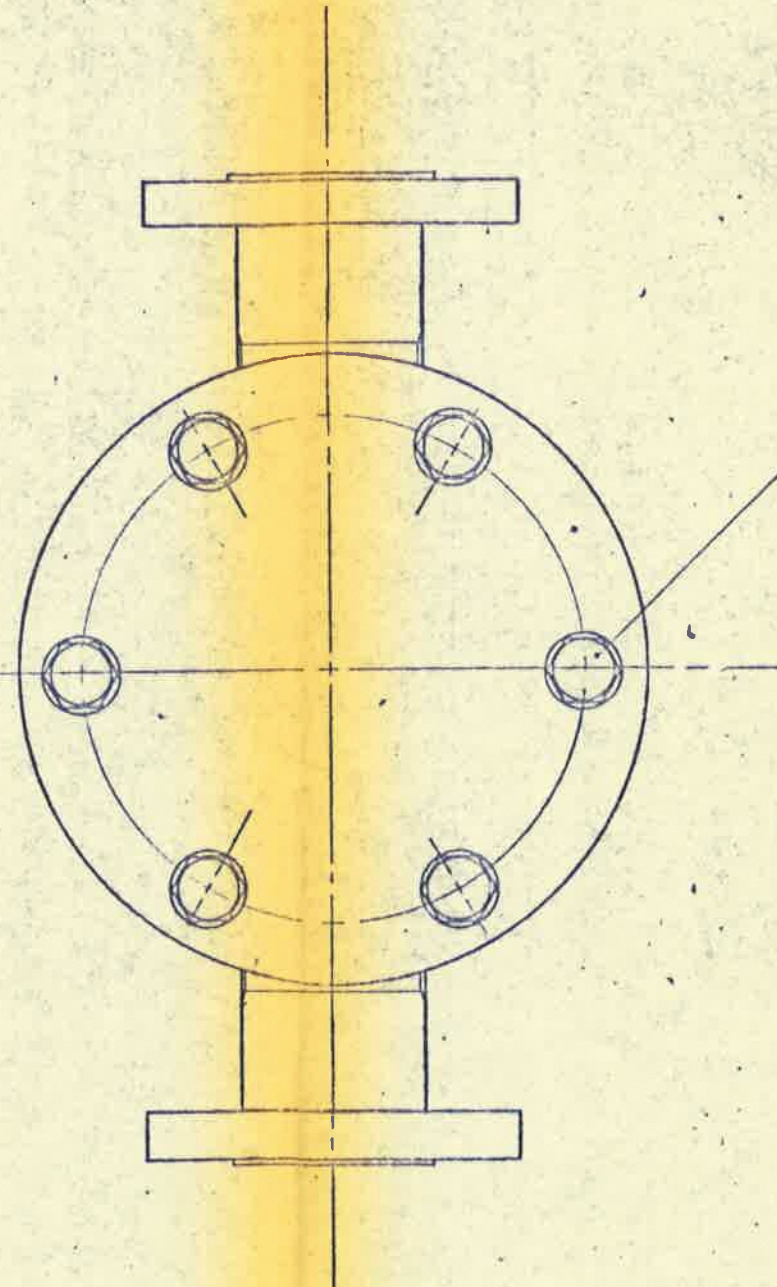
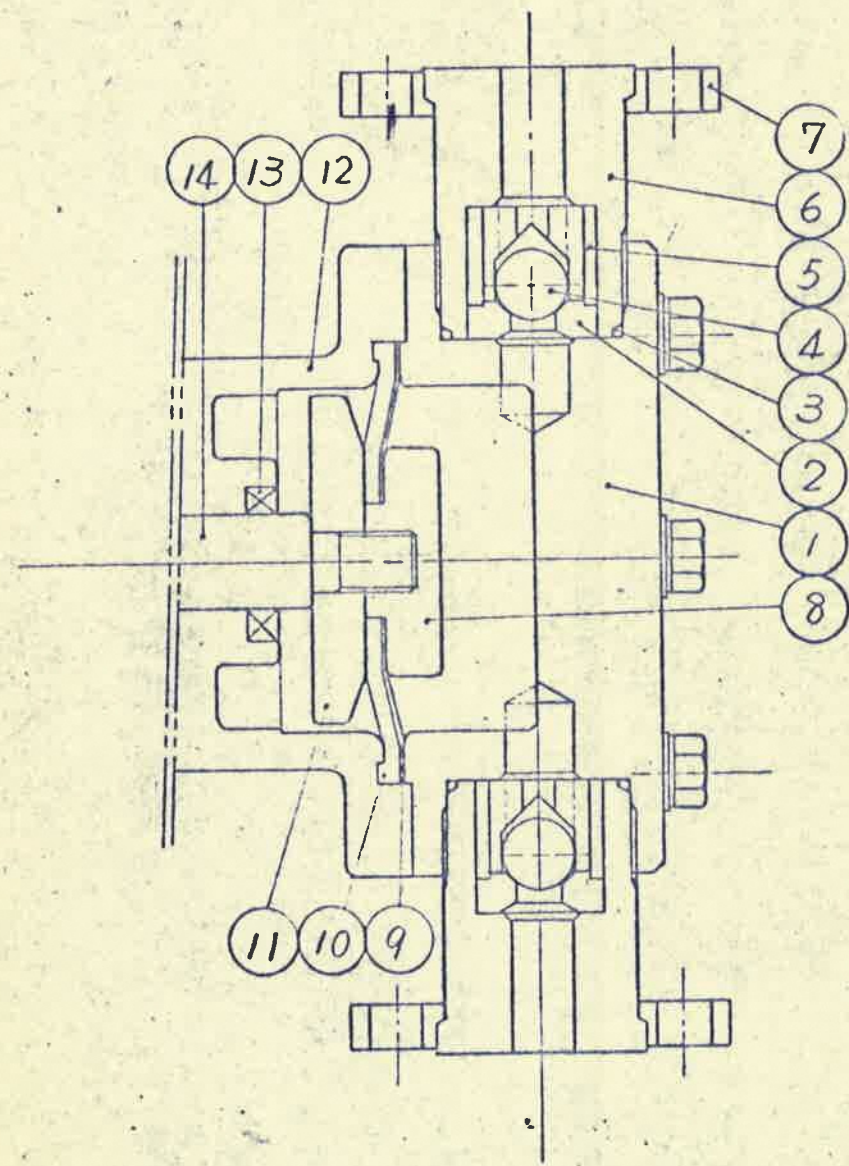

ポンプヘッド取付ボルト  
 VX-BK90 M10×90° 6\* ←  
 VX-BK120 M10×100° 10\*  
 VX-CK150 M10×110° 10\*

塩化鉄2鉄注入ポンプ

名	イワキダイヤフラムポンプ
称	VX-BK90~CK150 接液部構造図
図番	R007005A-2

改訂	図面	作成
(印)	(印)	(印)



塩化水溶液注入時

Tokai  
一 目 録

# VXH-BK90VCE 50Hz

標準性能曲線 常温水

$l/min$

4.0

3.5

3.0

2.5

2.0

1.5

1.0

0.5

0

25

50

75

100

% 吐出率

1SV-027

0 kg/cm<sup>2</sup>

5 kg/cm<sup>2</sup>



	W	H	L	a	b	c	d	t	j	n	o	p	q	重量 (kg)
1F - 25	380	265	305	30	100	160	34	173	105	10	90	65	326	28
1F - 35	380	276	315	30	100	160	34	195	105	10	90	65	326	30
1F - 40	399	276	324	30	100	160	42	195	121	15	95	70	365	36
1F - 55	403	284	332	30	100	160	42	211	125	15	95	70	370	37
1F - 70	408	295	343	30	100	160	42	233	130	15	95	70	378	38

付 属 品
アンカーボルト M10×125L

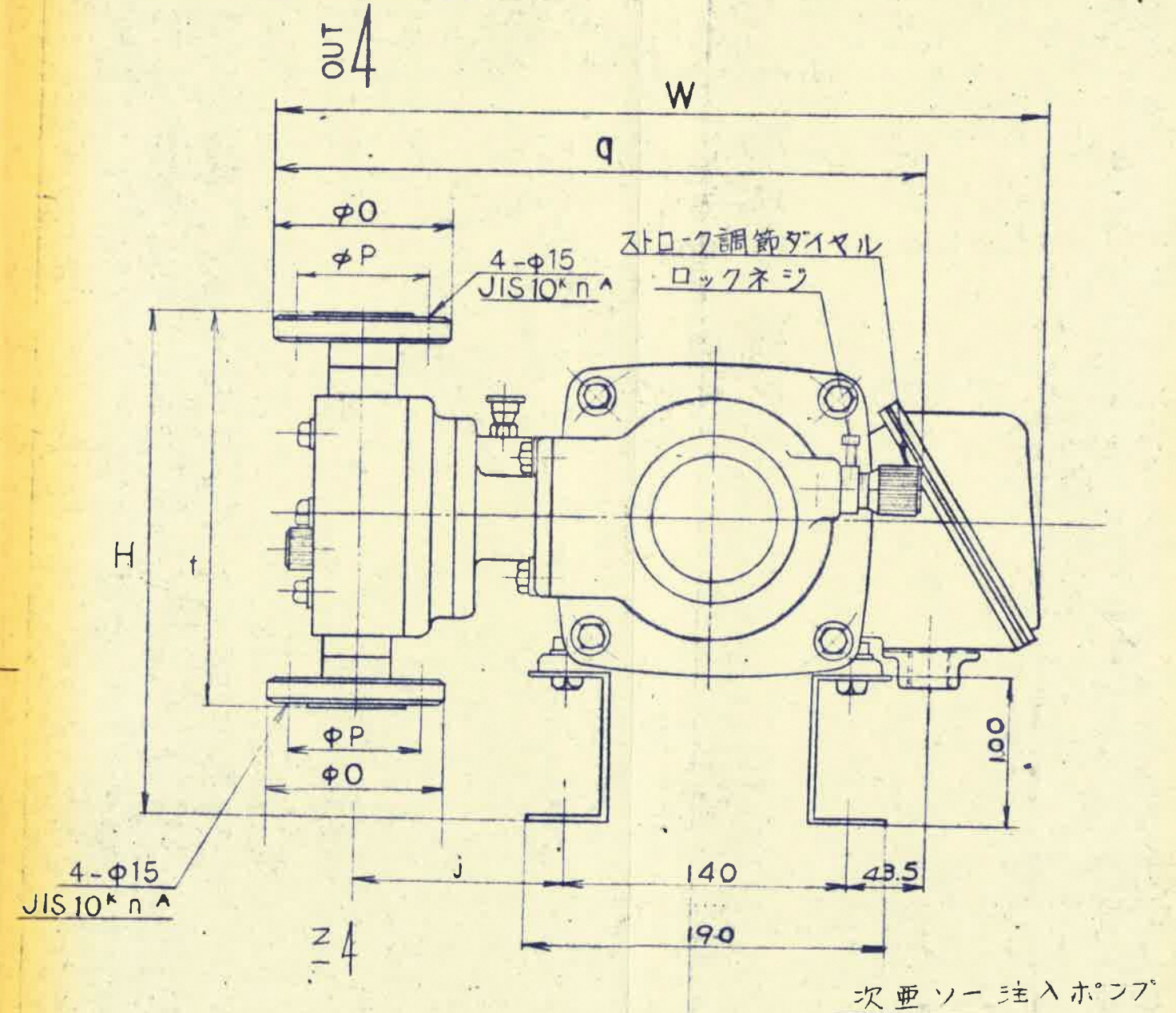
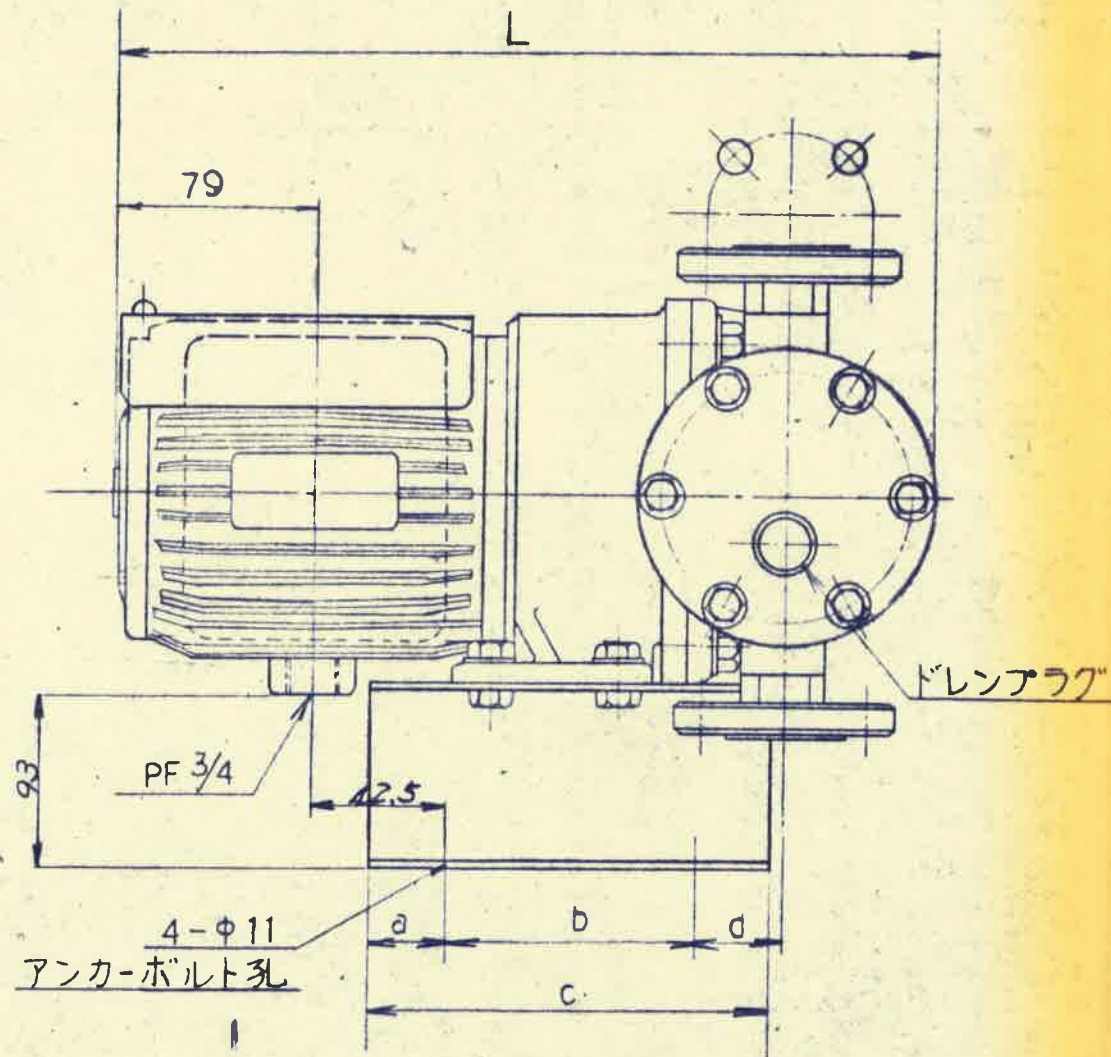

型式 IF - 25 - B

名	イワキダイヤフラムポンプ 1F - 25~70 - B 外形図
承認 検図 作成	承認 検図 作成
図	R003011B



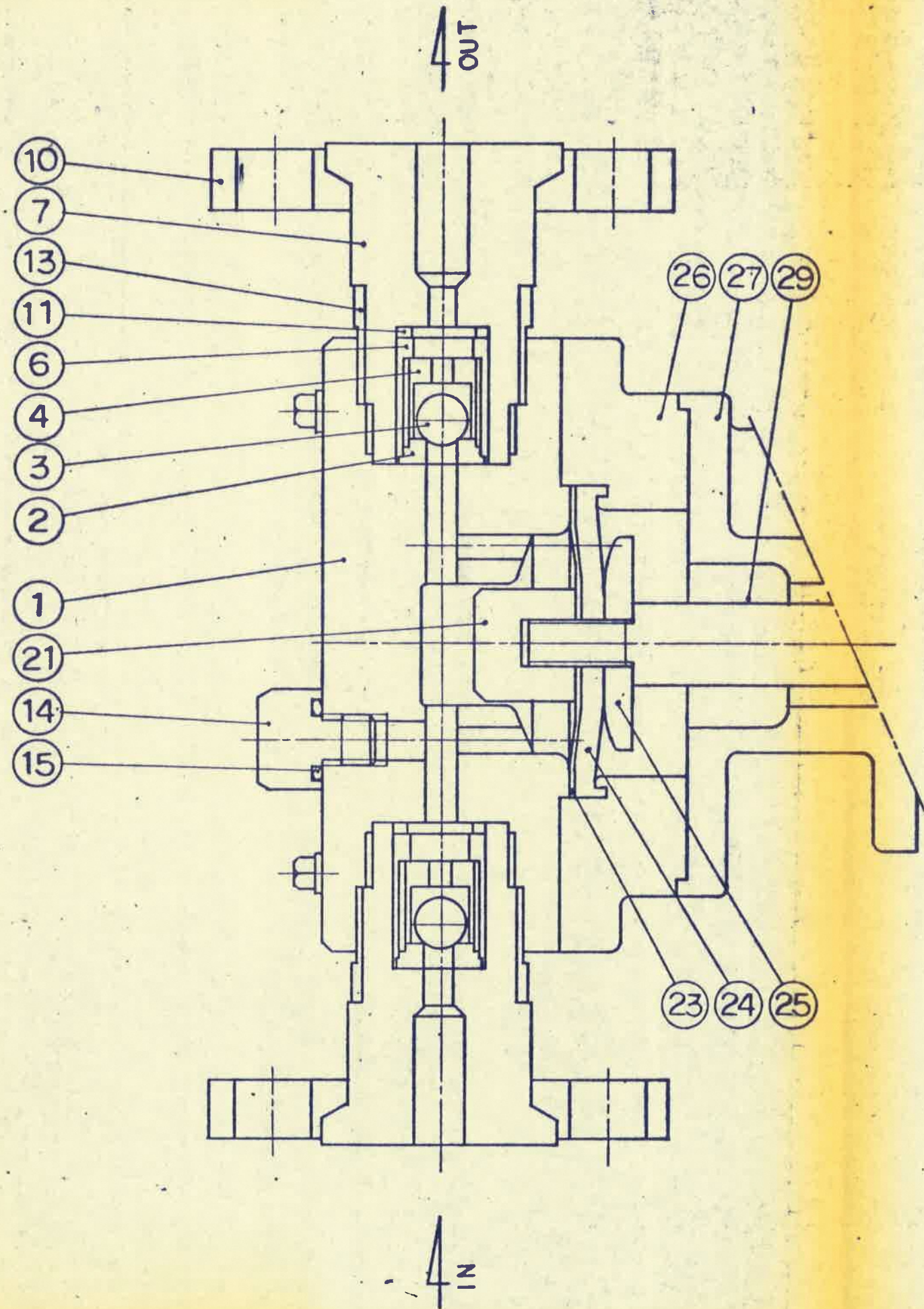

No.	名 称	数	材 質	備 考
1	ポンプヘッド	1	PVC	
2	バルブシート	2	別表参照	
3	バルブ	2	別表参照	φ8
4	バルブガイド	2	PVC	
6	バルブケース	2	PVC	
7	吐出・吸込口	2	PVC	
10	フランジ	2	PVC	JIS10K10A
11	Oリング	2	別表参照	P14
13	補強リング	2	SUS304	
14	ドレンブラグ	1	PVC	
15	Oリング	1	別表参照	P12
21	ダイヤフラム押エ	1	PVC	
23	ダイヤフラムシート	1	PTFE	テフロン
24	ダイヤフラム	1	NR	
25	リテナープレート	1	SUS304	
26	中間リング	1	FC25	(F-25ハPVC)
27	ブラケット	1	FC25	
29	ポンプシャフト	1	SUS304	

	バルブシート	バルブ	Oリング
V H 型	EPR	ハステロイC	EPR
V C 型	バイトン	セラミック	バイトン

次要ソー注入ポンプ

型式 1F - 25 VC - 2

承認	検図	作成	名 称
有馬	有馬	有馬	イワキダイヤフラムポンプ 1F - 25・35 - B・C V H・V C タイプ構造図
			図 番
			R 0 0 3 0 0 9 A



次亜ソー注入ポンプ

# 口径25標準性能曲線 50Hz

清水 常温

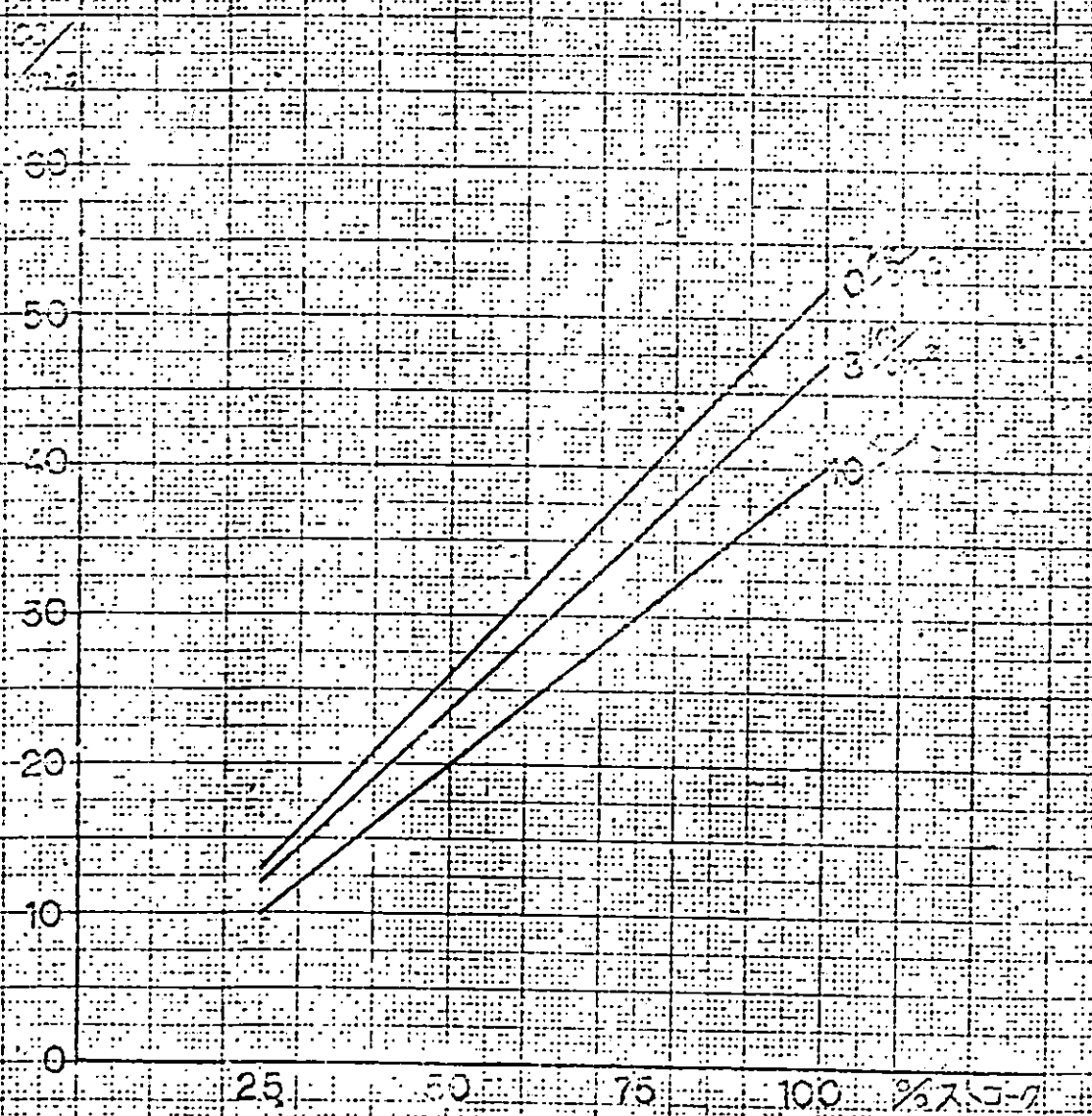



J10F

SIZE		FLANGE		DIMENSIONS				JIS-10 <sup>K</sup>		
mm	INCH	D	STEEL	FC	f	g	C	N	h	
40	1/2	140	16	20	2	85	105	4	19	
50	2	155	16	20	2	100	120	4	19	
65	2 1/2	175	18	22	2	120	140	4	19	
80	3	185	18	22	2	130	150	8	19	
100	4	210	18	24	2	155	175	8	19	

DIMENSIONS IN mm

SIZE		TORQUE	d	L	L <sub>1</sub>	H <sub>1</sub>	H	ℓ <sub>1</sub>	ℓ <sub>2</sub>	m <sub>1</sub>	m <sub>2</sub>
mm	INCH	CYLINDER									
40	1 1/2	AG-09	40	165	68	186	281	181	89	47	105
50	2	AG-09	50	180	74	191	286	181	89	47	105
65	2 1/2	AG-13	65	190	85	254	385	251	143	70	155
80	3	AG-13	80	200	98	264	395	251	143	70	155
100	4	AG-13	100	230	115	283	414	251	143	70	155

DIMENSIONS IN mm

SIZE UP TORQUE CYLINDER

SIZE		TORQUE	d	L	L <sub>1</sub>	H <sub>1</sub>	H	ℓ <sub>1</sub>	ℓ <sub>2</sub>	m <sub>1</sub>	m <sub>2</sub>
mm	INCH	CYLINDER									
40	1 1/2	AG-13	40	165	68	216	347	251	143	70	155
50	2	AG-13	50	180	74	221	352	251	143	70	155

DIMENSIONS IN mm

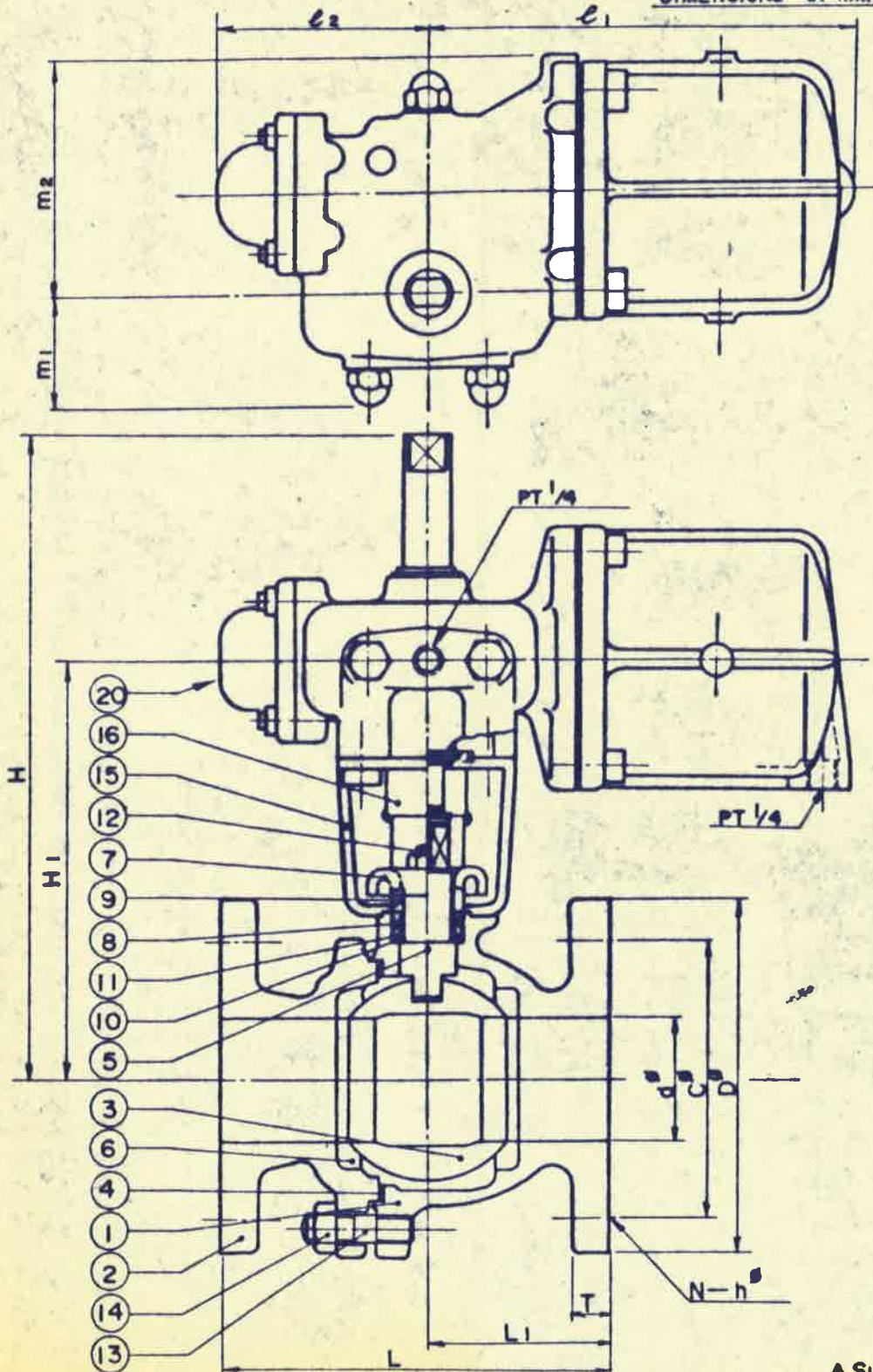

NO.	PART NAME	JIS SYMBOL	JIS SYMBOL	JIS SYMBOL	Q'TY
	BODY	E611B			
	CODE NO	E611B			
	MATERIAL	3ITT			
	COR D NO				
	MATERIAL	JIS	JIS	JIS	
	SYMBOL	SYMBOL	SYMBOL	SYMBOL	
1	BODY	FC 20			1
2	BODY CAP	FC 20			1
3	BALL	SCS 13			1
4	GASKET	ASBESTOS			1
5	STEM	SUS304			1
6	SEAT	T. F. E			2
7	GLAND	(ZMC 3)			1
	FLANGE	SS41P			
8	GLAND	T. F. E			1set
	PACKING				
9	GLAND	SUS304			1
10	THRUST	T. F. E			1
	BEARING				
11	THRUST	SUS316			1
	WASHER				
12	GLAND	S 45 C			2
	BOLTS				
13	STUDS	(ZMC 3)			4~8
		S 45 C			
14	NUTS	(ZMC 3)			4~8
		S 45 C			
15	YOKE	SS41P			1
16	CONNECTOR	SS41			1
17					
18					
19					
20	TORQUE				1set
	CYLINDER				

NOTE

TEST PRESSURE

	BODY	SEAT
JIS-10 <sup>K</sup>	FC — ATR 20 STEEL — HYDRAULIC 24	
ANSI-150 <sup>Lbs</sup>	30	
ANSI-125 <sup>Lbs</sup>	AIR 18	

▲ Supplement (A) July, 1976 M. SEK I

TRACE	FINISH
DRAWN <i>S. Kari</i>	SCALE /
CHECK <i>青戸</i>	DATE DEC. 25. '73.

AG TORQUE CYLINDER  
E611B BALL VALVE  
JIS-10<sup>K</sup> 40~100<sup>mm</sup>

DWG NO. E600B-06A

北村バルブ製造株式会社

KITAMURA VALVE MFG. CO., LTD.







SIZE	d	L	FLANGE DIMENSION					JIS 10 $\text{kg}/\text{cm}^2$	H	LIFT	W	WORKING PRESSURE
			D	t	C	g	N-h					
10	15	125	90	16	65	48	4-15	113.5	8	90	(Max) 12 $\text{kg}/\text{cm}^2$	
15	15	125	95	16	70	48	4-15	113.5	8	90		
20	20	135	100	18	75	54	4-15	123.5	11	90		
25	25	145	125	18	90	66	4-19	128	11	90		

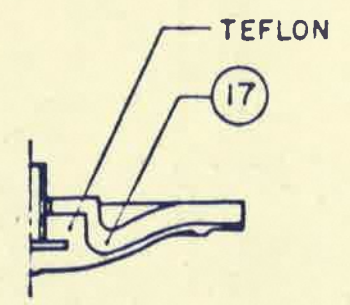
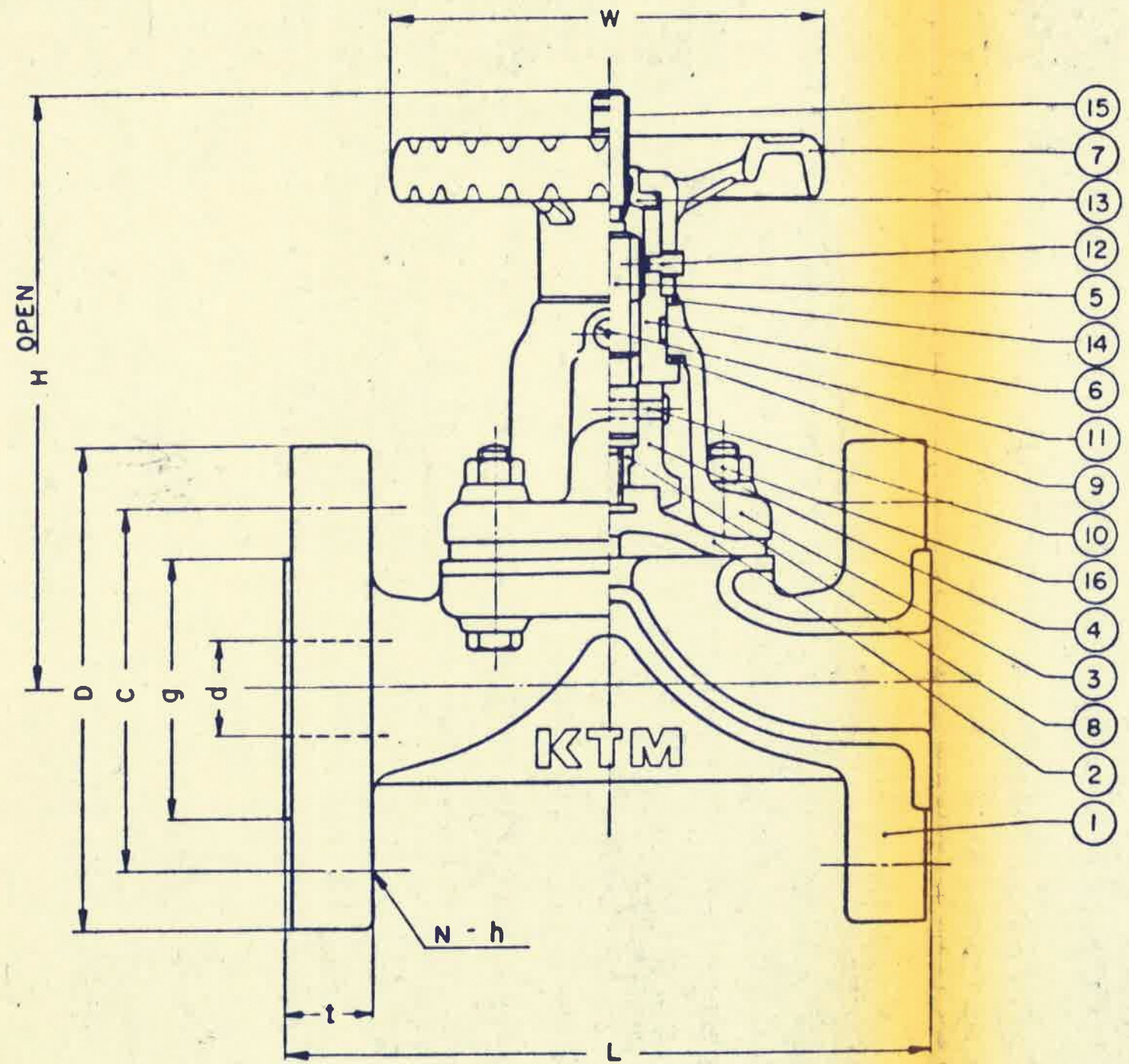

20		
19		
18		
17	CUSHION RUBBER	
16	BOLT & NUT	(ZMC3 PLATING) SS 41
15	INDICATOR	VINYL
14	WASHER	NYLON
13	SEAL RING	NBR
12	SET SCREW	S15CK
11	GREASE NIPPLE	SS 41
10	SET PIN	S45C
9	THRUST WASHER	SS 41
8	TUBE NUT	SS 41
7	HANDLE	FC 20
6	SLEEVE	FC 45
5	STEM	(ZMC3 PLATING) SS 41
4	COMPRESSOR	ADC 12
3	COVER	ADC 12
2	DIAPHRAGM	E.P.T. RUBBER
1	BODY	FC 20 LINED
NO.	PART NAME	MATERIAL QTY

NOTE

TRACE <i>E. Wanihuchi</i>	FINISH
DRAWN <i>M. Tada</i>	SCALE
CHECK <i>[Signature]</i>	DATE, 76. 9. 27

DIBO RUBBER LINED  
DIAPHRAGM VALVE  
10A - 25A

DWG NO. 01D1273-3

北村バルブ製造株式会社

KITAMURA VALVE MFG. CO., LTD.

THIRD ANGLE PROJECTION



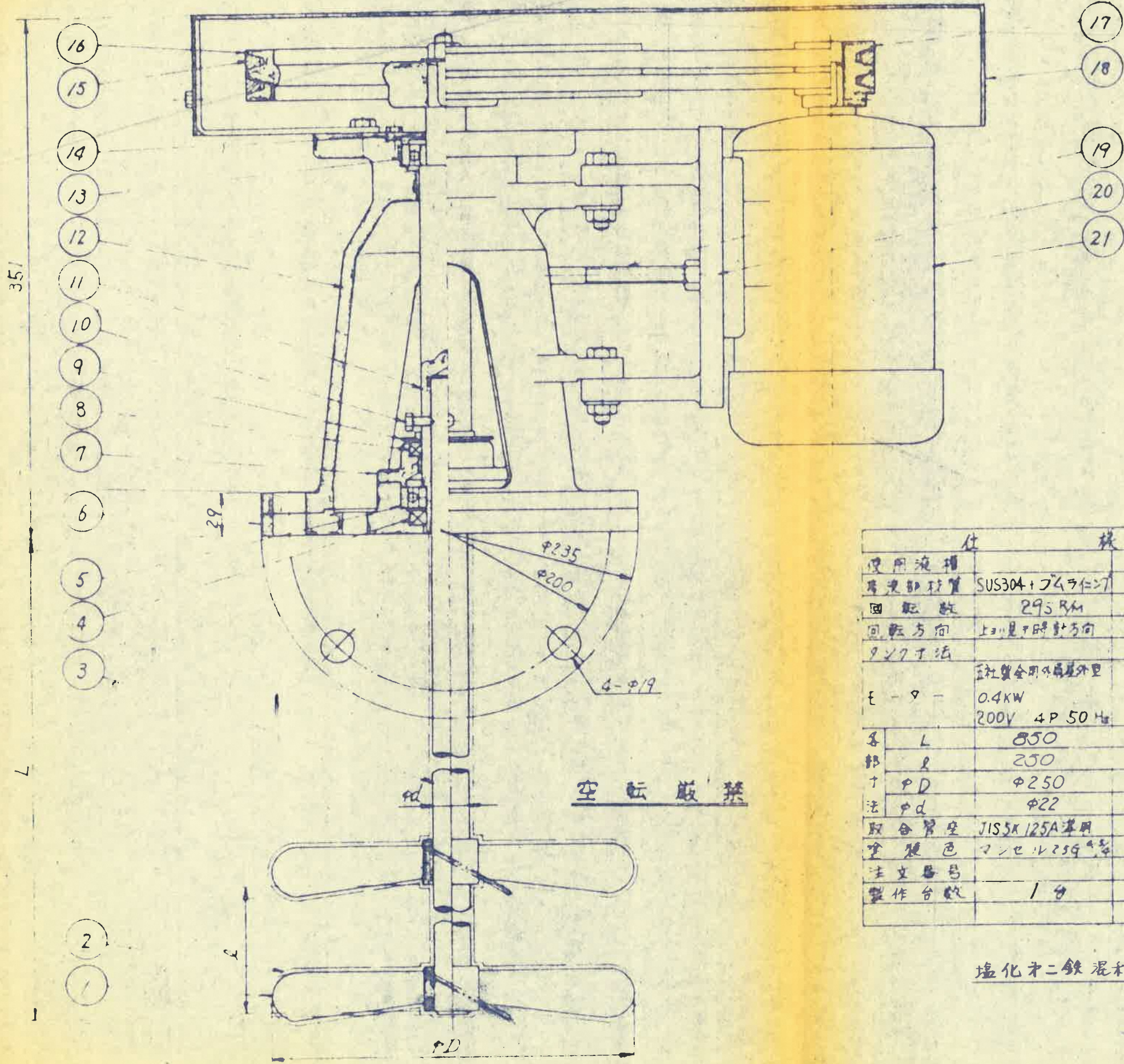

仕		株	
使用液種			
構造部材質	SUS304+ブロンズ		
回転数	295 RPM		
回転方向	上向き時計方向		
クランク法			
E-9-	0.4kW 200V 4P 50Hz		
軸径	φ250		
軸長	850		
軸径	φ22		
取合管径	JIS5K125A準用		
塗装色	マニセル259		
注文番号			
製作台数	1台		

塩化オニ鉄混和槽 × 1台

21	E-9-		1	
20	E-9-ベ-入	FC20	1	
19	ア-シ-ストホルト	S20C	1	
18	A-バ-	JPGG	1	
17	E-9-ア-リ-	FC20	1	A型 2
16	主ア-リ-	FC20	1	A型 10°
15	ア-ベルト	ゴム	2	A型 38°
14	ベアリング	FC20	1	
13	ベアリング		1	6205DD
12	本体	FC20	1	
11	主軸	S35C	1	
10	ベ-ストホルト	SUS304	2	
9	水切り板	ゴム	1	
8	オイルシール	NBR	1	35403
7	ベアリング	FC20	1	
6	フランジ	FC20	1	
5	ベアリング		1	6206DD
4	オイルシール	NBR	1	305011
3	攪拌軸	SUS304	1	
2	ライニング			
1	攪拌羽根	SUS304	2	307017型

小倉下水処理場 汚泥処理施設  
 第3角法  
 HV-8103 型  
 型電動攪拌機  
 阪和化工機株式会社 HV-1



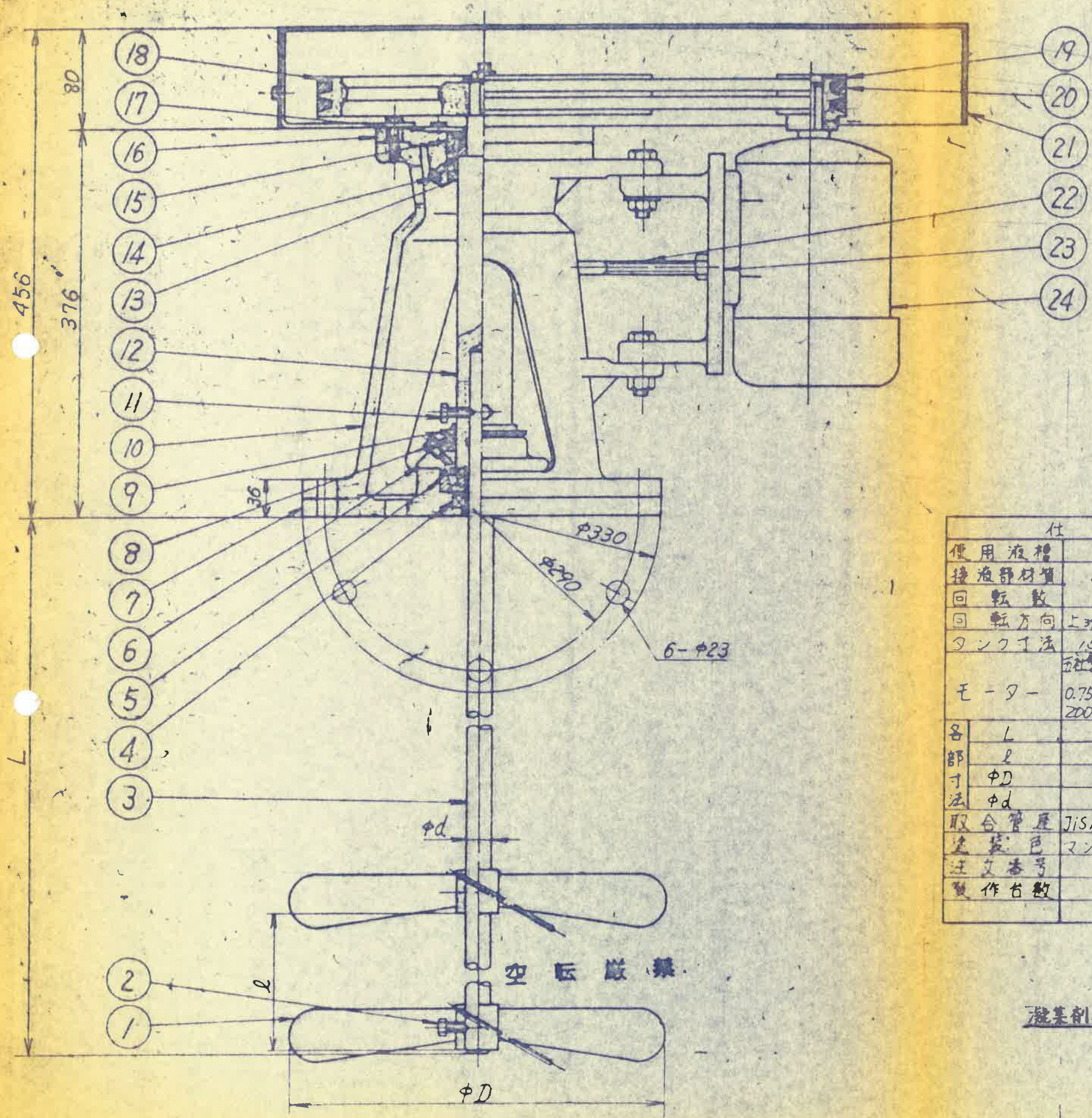

仕		様	
使用液槽			
接液部材質	SUS 304		
回転数	295 R/M		
回転方向	上列見時計方向		
タンク寸法	1550φ×1225H		
	5社製全外扇屋型		
モーター	0.75KW 200V 4P 50Hz		
各部寸法	L 1000		
	l 300		
	φD φ300		
	φd φ23		
取合管厚	JIS10K200A専用		
塗装色	マンセル 25G454		
注文番号			
製作台数	2台		

凝集剤溶解槽 x 2台

24	モーター		1	
23	モーターベース	FC20	1	
22	アジャストボルト	S20C	1	
21	カバー	SPCC	1	
20	Vベルト	ゴム	2	A5 40°
19	モーターブリー	FC20	1	A5 20°
18	主ブリー	FC20	1	A5 12°
17	ベアリング押エ	FC20	4	
16	ベアリングケース	FC20	1	
15	ベアリング		1	30207
14	グリスニップル	BsBM	2	A-PT14
13	オイルシール	NBR	1	48679
12	主軸	S35C	1	
11	セットボルト	SUS304	2	
10	本体	FC20	1	
9	水切り板	ゴム	1	
8	オイルシール	NBR	1	55709
7	ワッシャー	FC20	1	
6	ベアリング押エ	FC20	1	
5	ベアリング		1	30209
4	オイルシール	NBR	1	456812
3	攪拌軸	SUS304	1	
2	セットボルト	SUS304	2	
1	攪拌羽根	SUS304	2	3枚J075型

部品名	材質	個数	部品番号
製造番号	印文字		
設置場所	第3角		HV8104型
入庫尺度	AT5		壁型電動攪拌機
製造			阪和化工機株式会社
			HV-2



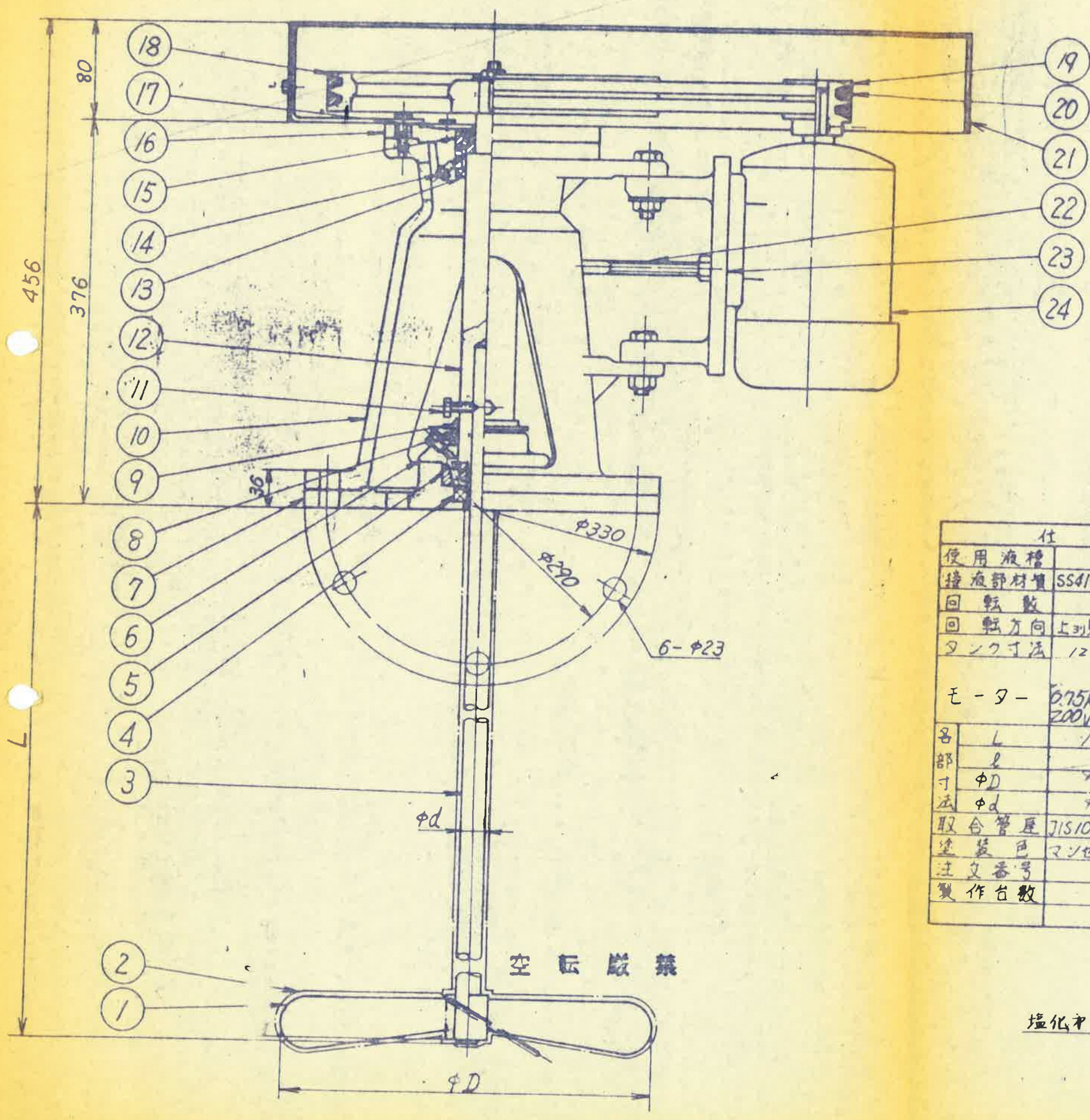

仕		様	
使用液槽			
接液部材質	SS41+		
回転数	295 1/分		
回転方向	上向き時計方向		
タンク寸法	1200φ × 1000H		
	全外扇屋外型		
モーター	0.75KW		
	200V 4P 50Hz		
名	L	1000	
部	l		
寸	φD	φ300	
法	φd	φ28	
取合管厚	JIS10K200A準用		
塗装色	マニセル25G454		
注文番号			
製作台数	2台		

塩化第二鉄希釈槽 × 2台

24	モーター		1	
23	モーターベース	FC20	1	
22	アジャストホルト	S20C	1	
21	カバー	SPCC	1	
20	Vベルト	ゴム	2	A型
19	モータープーリー	FC20	1	A型 2寸
18	主プーリー	FC20	1	A型 12寸
17	ベアリング押エ	FC20	1	
16	ベアリングケース	FC20	1	
15	ベアリング		1	30207
14	グリスニップル	BsBM	2	A-PT 1/8"
13	オイルシール	NBR	1	48629
12	主軸	S35C	1	
11	セットホルト	SUS304	2	
10	本体	FC20	1	
9	水切り板	ゴム	1	
8	オイルシール	NBR	1	55709
7	フランジ	FC20	1	
6	ベアリング押エ	FC20	1	
5	ベアリング		1	30209
4	オイルシール	NBR	1	456812
3	攪拌軸	SS41+	1	
2	ライニング			
1	攪拌羽根	SS41+	2	3枚JPT型
部品名	材質	個数	部品名	備考
使用場所	小倉下水処理場			汚泥処理施設
第3角法	異形			
入庫尺度				
NTS				
HV8104型				
縦型電動攪拌機				
阪和化工機株式会社				
HV-3				







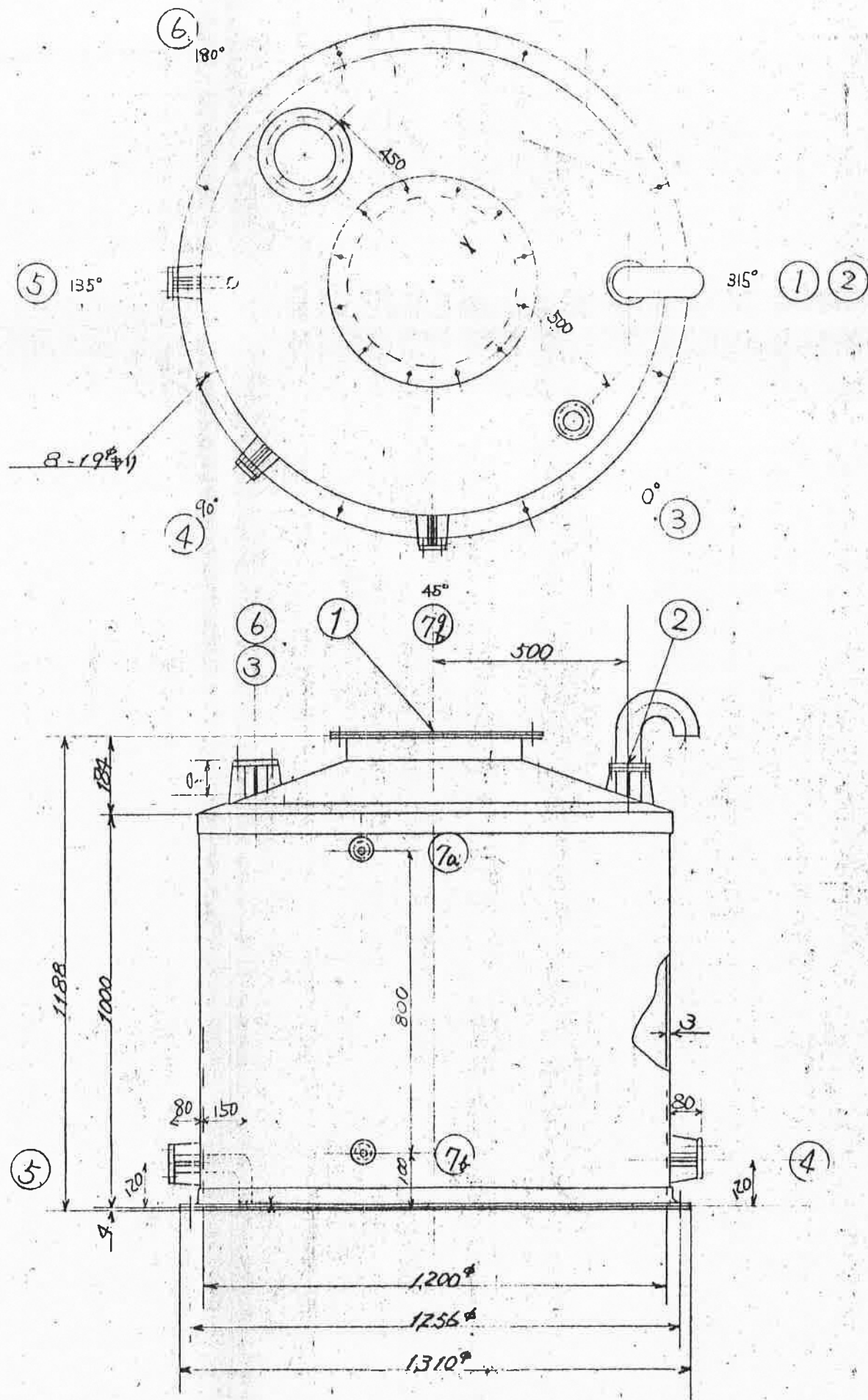

個数	符号	名称	材質	寸法	備考
2	7A	LS座	20A	"	PVC保護管付き
1	6	LS座	45A	"	"
1	5	ドレン口	25A	"	内側エッジ面シフト
1	4	液出口	20A	"	"
1	3	液入口	50A	"	JIS10K
1	2	ガス板	3B	PVC, JIS5K	UVカット付き
1	1	マンホール	450	FRV	盲蓋付き
					備考
					スル仕様

VALY-J 硬質塩ビ透明管 M目盛の板とつたのこ

1本	給	A法
3		100
6		120

注文主	小倉下水処理場 殿		
旭硝子株式会社	FRV 1M <sup>3</sup> タンク		
承認 課長 検図 設計 製図	9月 次亜塩素酸ソーダ貯槽		
図 年月日	尺度	図 番	VS-T3001-002
才三角法	1/10	1/10	



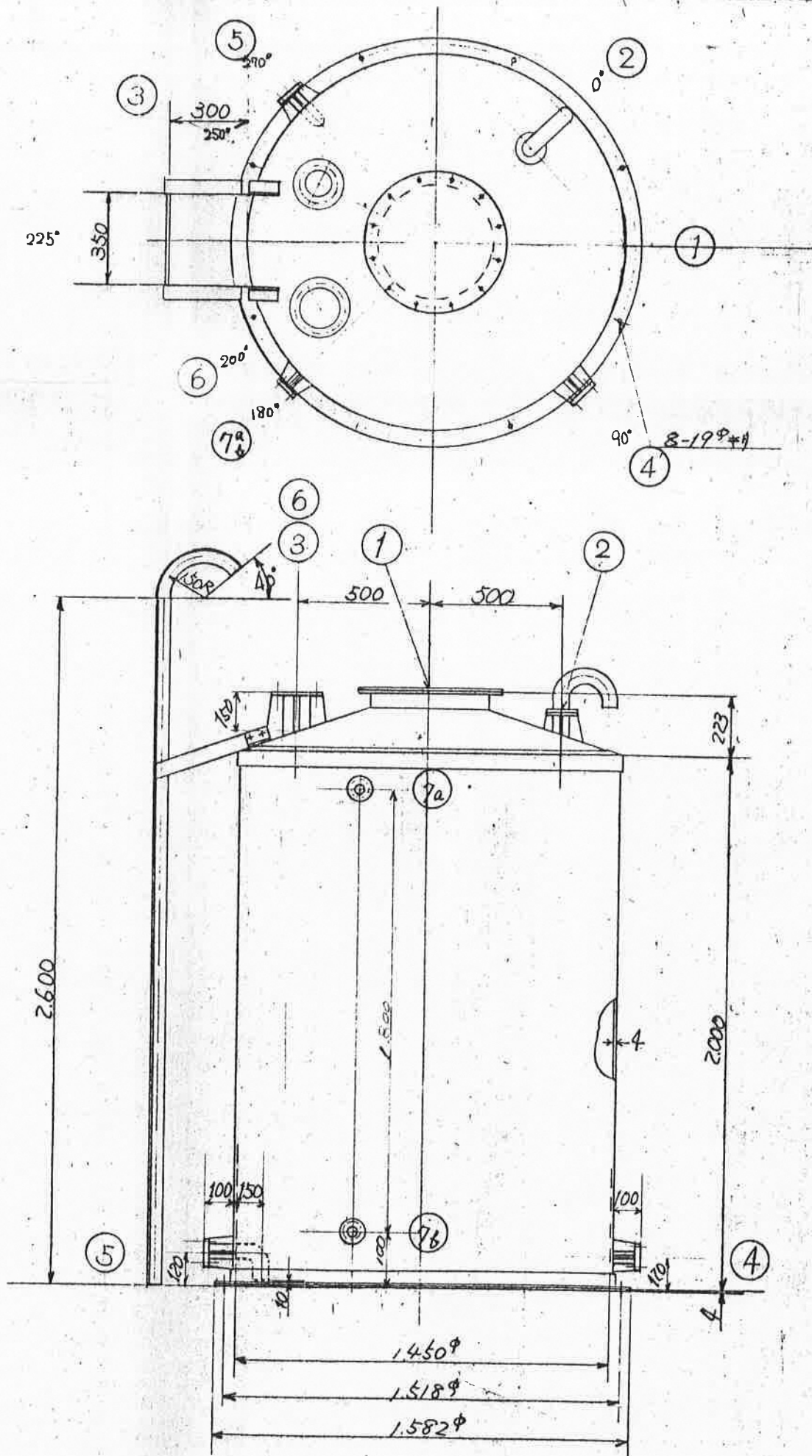

個数	符号	名称	サイズ	材質	フランジ	備考
2	78	バルブ座	20A	"	"	PVC保護管付き
1	6	LS座	150A	"	"	
1	5	ドレンロ	40A	"	"	内部エッジ渡し付き
1	4	液出口	40A	"	"	
1	3	液入口	100A	"	JIS10K	盲フランジ付き
1	2	ガス抜	80A	PVC	JIS5K	Uバンド付き
1	1	マンホール	450φ	FRV	-	高蓋付き
個数	符号	名称	サイズ	材質	フランジ	備考

※バルブ座、硬質塩ビ透明管、M目盛の板を付けること

個数	符号	名称	材質	備考
註文主		小倉下水処理場		殿
旭硝子株式会社		FRV 3 M <sup>3</sup> タンク		(脱水機設備)
承認課長 検図 設計 製図		塩化才2鉄貯槽		
2019年11月		尺度	図番	VS-T3003-001
寸三約法		1:1	掛	







REV.	DATE	DSN	CHK.	APP.
△				
△				

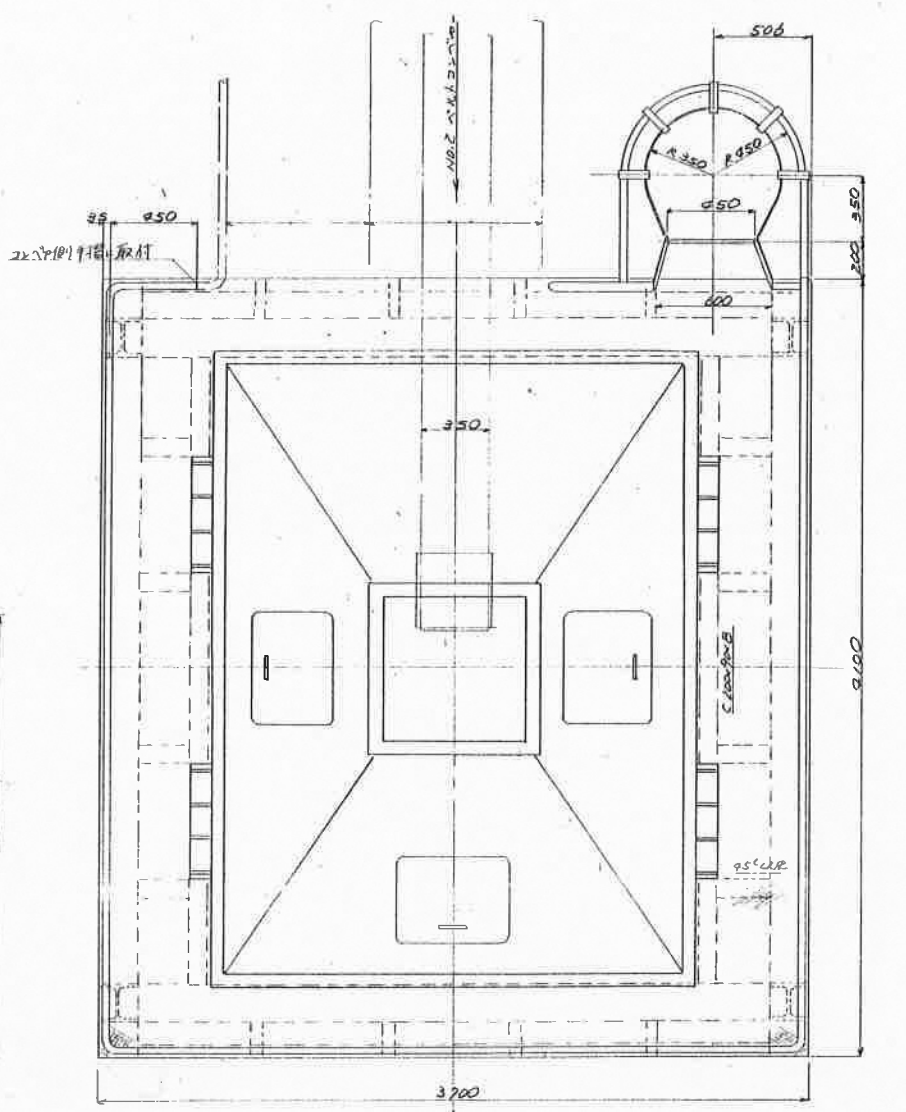
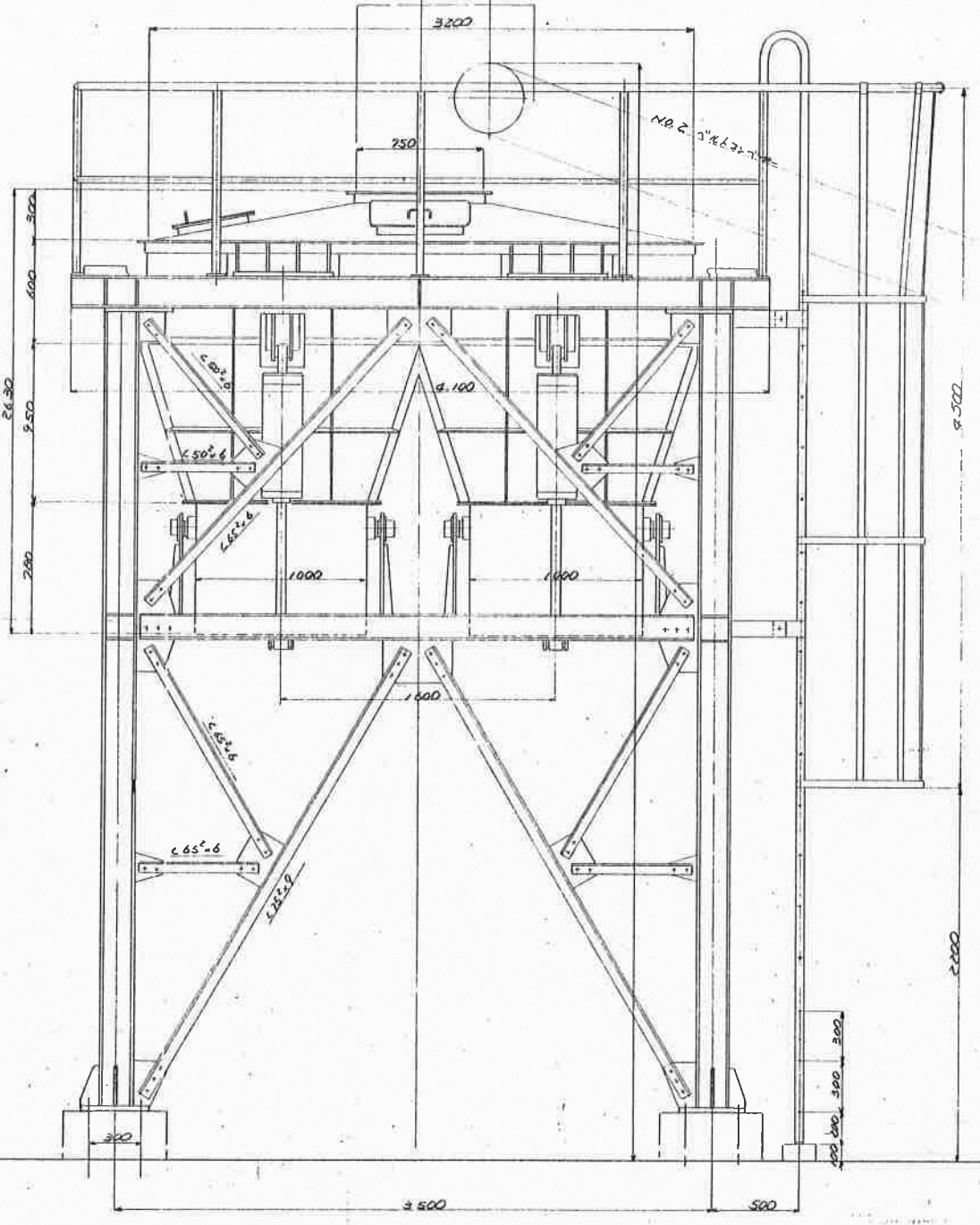
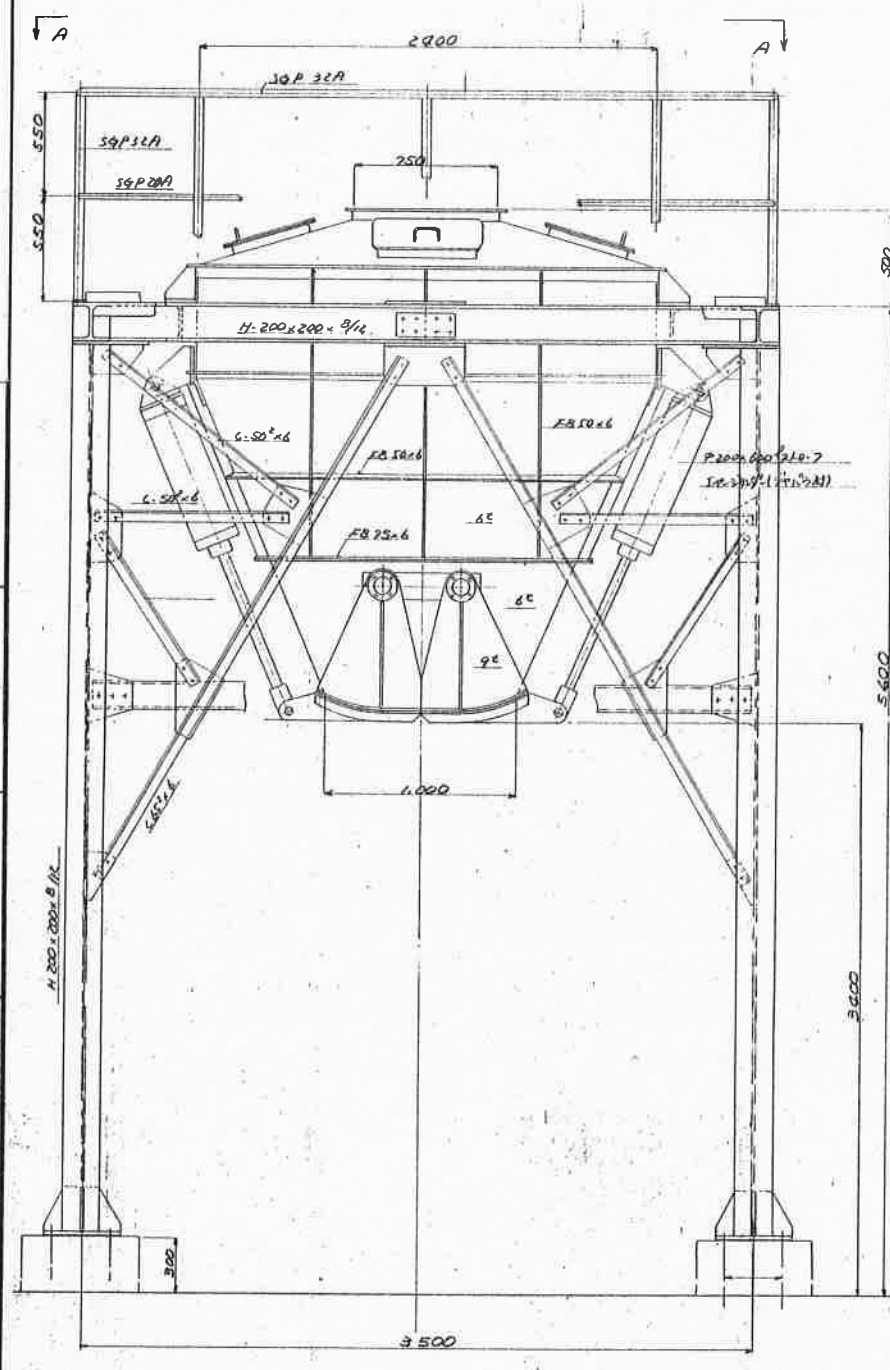

↑  
車進入方向

CONV. NO.	DESCRIPTION	QTY	MATERIAL	REMARKS
PURCHASER	千葉県下水道部 施設課 殿			
USER	小倉下水処理場 殿			
TITLE	ケキホッパ 組立図			
APP. 承認	原田	SCALE	UNIT IN	DRAWING No.
CHK. 検閲	小池	尺 寸	寸法単位	H-1C7-1
DSN. 設計	中村		角 画 法	WORKS NO.
DWG. 製図	伊東			C-2596-10.09

JAPAN ORGANO CO., LTD. TOKYO JAPAN

