

かんたんマニュアル

ラジオをきくための準備

はじめに

この箱のなかには次の6点がはっています。
全部あるか確認してください。
たりない場合は、防災対策課 までご連絡ください。

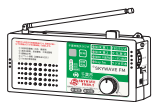

防災ラジオ



取扱説明書

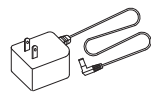

専用 AC/DC
アダプタ



単三アルカリ
乾電池 (4本)



ストラップ



かんたん
マニュアル

※ストラップは工場出荷時に防災ラジオ本体へ取付済みです。

ラジオをきくまえに

①AC/DC アダプタを接続します。

AC/DC アダプタのプラグをラジオにさしこみ、
AC/DC アダプタをご家庭のコンセントにいれてください。

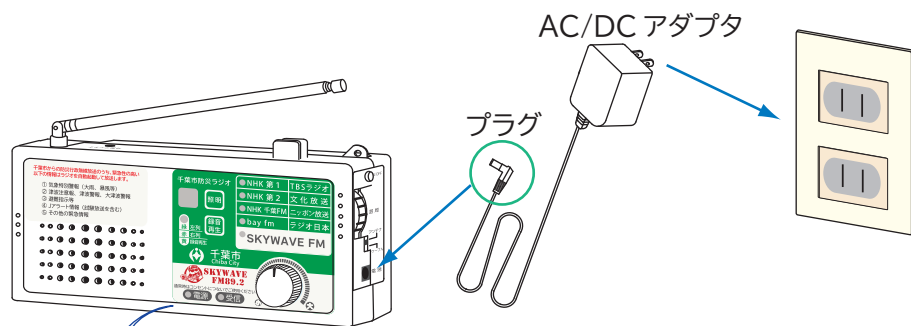

電源
◎点滅

AC/DC アダプタを接続すると、電源ランプは
消灯から点滅にかわります。

②乾電池をいれます。

1. ラジオ背面にある電池ボックスのフタをあけます。
ツメの部分がかたいときがあるので注意してください。

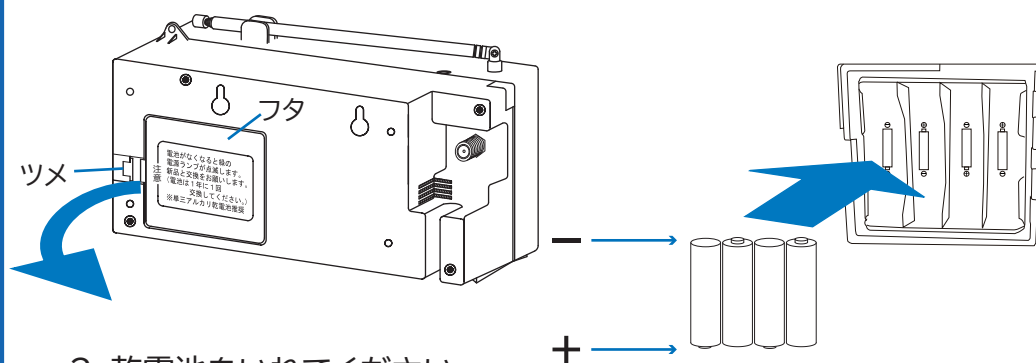

2. 乾電池をいれてください。

+(プラス)と-(マイナス)の向きに気をつけてください。

3. 電池をいれたらフタをしめます。

カチッと音がするまで押しこんでください。

これで準備ができました。

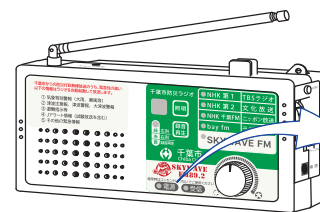
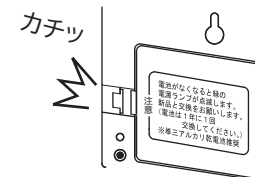

電源

◎点灯

乾電池をいれると、電源ランプは
点滅から点灯にかわります。

※このラジオは AC/DC アダプタと乾電池の両方を使用します。

かならず両方接続して、電源ランプが点灯している状態にしてください。

**緊急放送の受信に
操作はいりません**

放送開始時はラジオが自動で起動し放送を受信し、
放送終了時も自動で待機状態にもどります。

かんたんマニュアル

ラジオをきく

お問い合わせ先

千葉市総合政策局危機管理部防災対策課

☎043-245-5113

bosaitaisaku.POCR@city.chiba.lg.jp

きこえにくい時はアンテナをのぼしたり、動かしてみてください。

照明ボタンを押すと照明ランプが点灯します。もう一度押すと消えます。

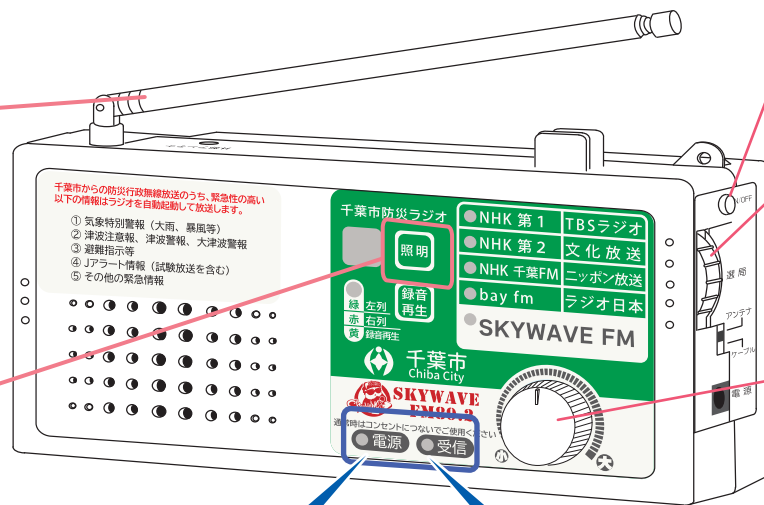

1 ON/OFF スイッチを押して電源をいれます。

2 選局ダイヤルをまわしてききたいラジオ局をえらびます。

3 音量調節つまみで音の大きさを調節します。

※防災行政無線による放送時は最大音量で放送され、音量調節はできません。

電源ランプについて

◎：点灯

ずっと光っている

×：点滅

チカチカ光っている

●電源 ●受信

●電源 ●受信

電源ランプはみどりいろに点灯しているのが正常です。

点滅しているときは、AC/DC アダプタか乾電池のどちらか一方からしか給電できていない状態です。

AC/DC アダプタの接続や、乾電池を取り替えたり + と - を確認し、電源ランプが点灯状態になるようにしてください。

受信ランプについて

◎：点灯

ずっと光っている

×：点滅

チカチカ光っている

●電源 ●受信

●電源 ●受信

受信ランプは点灯しているのが正常です。

点滅しているときは、アンテナの角度やラジオを置く場所をかえてみてください。